



Pracownia Projektowa Niweleta
mgr inż. Tomasz Gacek
ul. Jesionowa 14/131
43-303 Bielsko – Biała
NIP 937-243-05-52
Tel. 605 101 900
Fax: 33 444 63 69
www.pracownia-niweleta.pl

adres do korespondencji:
Tomasz Gacek
ul. Giewont 6/11
43-316 Bielsko - Biała

**Szczegółowe specyfikacje techniczne wykonania i odbioru robót budowlanych
dla zadania pn.**

**„Zwiększenie mobilności Subregionu Północnego i dostępu do sieci
TEN-T poprzez przebudowę dróg powiatowych na ciągu Borowno –
Witkowice – DK-91 – Rzerzeczyce – Skrzydlów – Mokrzesz – DW786”**

KLASYFIKACJA ROBÓT BUDOWLANYCH CPV

Dział:

45000000-7 *Roboty budowlane*

Grupy:

45100000-8 *Przygotowanie terenu pod budowę*

45200000-9 *Roboty budowlane w zakresie wznoszenia kompletnych obiektów budowlanych lub ich części*

Klasy i Kategorie:

45110000-1 *Roboty w zakresie burzenia i rozbiórki obiektów budowlanych: roboty ziemne*

45450000-6 *Roboty budowlane wykończeniowe pozostałe*

45111000-8 *Roboty w zakresie rozbiórki i tyczenia robót*

45112000-5 *Wykonanie wykopów*

45233000-9 *Roboty w zakresie konstruowania, fundamentowania oraz wykonywania nawierzchni autostrad i dróg publicznych,*

45232111-6 *Rurociągi wody ściekowej*

45232440-8 *Roboty budowlane w zakresie budowy rurociągów do odprowadzenia ścieków*

BRANŻA:

DROGOWA

INWESTOR

**: POWIATOWY ZARZĄD DRÓG
UL. SOBIESKIEGO 8
42-200 CZĘSTOCHOWA**

JEDNOSTKA PROJEKTOWA:

**PRACOWNIA PROJEKTOWA NIWELETA
mgr inż. Tomasz Gacek
43-303 Bielsko-Biała, ul. Jesionowa 14/131**

OPRACOWAŁ:

mgr inż. Tomasz Gacek

Bielsko – Biała 06. 2016

SZCZEGÓŁOWE SPECYFIKACJE TECHNICZNE WYKONANIA I ODBIORU ROBÓT BUDOWLANYCH

SPIS TREŚCI:

	Nr strony:
D-00.00.00. WYMAGANIA OGÓLNE	3
D-01.00.00 ROBOTY PRZYGOTOWAWCZE	13
D-01.01.01. Odtworzenie trasy i punktów wysokościowych	13
D-01.02.01. Usunięcie drzew i krzewów	15
D-01.02.04. Rozbiórka elementów dróg	17
D-01.03.01. Regulacja wysokościowa pokryw urządzeń podziemnych	19
D-02.00.00 ROBOTY ZIEMNE	21
D-02.00.01. Wymagania ogólne	21
D-02.01.01. Wykonanie wykopów	37
D-02.03.01. Wykonanie nasypów	40
D-03.00.00 Odwodnienie korpusu drogowego	45
D-03.03.01. Przepusty pod koroną drogi	45
D-03.02.01. Kanalizacja deszczowa – wraz z wpustami	59
D-03.03.01. Przepusty pod zjazdami	66
D-03.03.02. Drenaż	70
D-03.03.03. Roboty betonowe i zbrojarskie	75
D-03.03.04. Roboty izolacyjne	91
D-04.00.00 PODBUDOWA	94
D-04.01.01. Koryto wraz z profilowaniem i zagęszczaniem podłoża	94
D-04.04.00. Podbudowa z kruszywa stabilizowanego mechanicznie	97
D-04.04.01. Podbudowa z kruszywa naturalnego stabilizowanego mechanicznie – warstwa mrozoochronna	103
D-04.04.02. Podbudowa z kruszywa łamanego stabilizowanego mechanicznie	105
D-04.05.01. Podłoże z gruntów stabilizowanych spoiwami lub dodatkami	109
D-04.07.01. Podbudowa z betonu asfaltowego	121
D-05.00.00. Nawierzchnie	132
D-05.03.01. Nawierzchnia z kostki kamiennej	132
D-05.03.04. Nawierzchnia z betonu cementowego	139
D-05.03.05. Nawierzchnia z AC – warstwa ścieralna	149
D-05.03.05.b. Nawierzchnia z betonu asfaltowego – warstwa wiążąca	161
D-05.03.13. Nawierzchnia z SMA – warstwa ścieralna	171
D-05.03.11. Frezowanie nawierzchni asfaltowych na zimno	184
D-06.00.00. ROBOTY WYKOŃCZENIOWE	186
D-06.01.01. Umocnienie powierzchniowe skarp	186
D-06.01.02. Umocnienie brzegów i dna cieku	189
D-06.03.01. Nawierzchnia poboczy	194
D-07.00.00. ORGANIZACJA RUCHU	197
D-07.01.01. Oznakowanie poziome	197
D-07.02.02. Oznakowanie pionowe	208
D-07.05.01. Bariery ochronne stalowe	217
D-08.00.00. ELEMENTY ULIC	220
D-08.01.01. Krawężniki betonowe	220
D-08.01.02. Krawężniki kamienne	224
D-08.02.02. Nawierzchnia z brukowej kostki betonowej	228
D-08.03.01. Betonowe obrzeża chodnikowe	232
D-10.00.00 Przebudowa ogrodzeń	235

D-00.00.00. WYMAGANIA OGÓLNE

1. WSTĘP

1.1. Przedmiot Specyfikacji Technicznej

Szczegółowa Specyfikacja Techniczna odnosi się do wymagań wspólnych dla poszczególnych wymagań technicznych dotyczących wykonania i odbioru robót, przy zadaniu pn.

„Zwiększenie mobilności Subregionu Północnego i dostępu do sieci TEN-T poprzez przebudowę dróg powiatowych na ciągu Borowno – Witkowice – DK-91 – Rzerzeczycze – Skrzydlów – Mokrzesz – DW786”

1.2. Zakres stosowania STWiORB

Jako część Dokumentów Przetargowych i Kontraktowych Szczegółowe Specyfikacje Techniczne należy odczytywać i rozumieć w zleceniu i wykonaniu robót opisanych w podpunkcie 1.1.

1.3. Zakres robót objętych STWiORB

1.3.1. Wymagania ogólne

Ustalenia zawarte w niniejszej STWiORB obejmują wymagania ogólne, wspólne dla wszystkich robót objętych Szczegółowymi Specyfikacjami Technicznymi na poszczególne asortymenty i należy je rozumieć oraz stosować w powiązaniu z nimi.

1.3.2. Specyfikacje Techniczne zgodne są z ustawą o zamówieniach publicznych z dnia 10 czerwca 1994 roku z późniejszymi zmianami i uwzględniają normy państwowe, instrukcje i przepisy stosujące się do robót.

1.4. Określenia podstawowe

Użyte w STWiORB wymienione poniżej określenia należy rozumieć w każdym przypadku następująco:

Budowla drogowa - obiekt budowlany nie będący budynkiem, stanowiący całość techniczno-użytkową (drogę) albo jego część stanowiąca odrębny element konstrukcyjny lub technologiczny (obiekt mostowy, korpus ziemny, węzeł)

Droga - wydzielony pas terenu przeznaczony do ruchu lub postoju pojazdów oraz ruchu pieszych wraz z wszelkimi urządzeniami technicznymi związanymi z prowadzeniem i zabezpieczeniem ruchu.

Droga tymczasowa (montażowa) - droga specjalnie przygotowana, przeznaczona do ruchu pojazdów obsługujących zadanie budowlane na czas jego wykonania, przewidziana do usunięcia po jego zakończeniu.

Dziennik Budowy - opatrzone pieczęcią Zamawiającego zeszyt, z ponumerowanymi stronami, służący do notowania wydarzeń zaistniałych w czasie wykonywania zadania budowlanego, rejestrowania dokonywanych odbiorów robót, przekazywania poleceń i innej korespondencji technicznej pomiędzy Inżynierem, Wykonawcą i projektantem.

Jezdnia - część korony drogi przeznaczona do ruchu pojazdów.

Inżynier - osoba wyznaczona przez Wykonawcę, upoważniona do kierowania robotami i do występowania w jego imieniu w sprawach realizacji Kontraktu.

Korona drogi - jezdnia z poboczami lub chodnikami, zatokami, pasami awaryjnego postoju i pasami dzielącymi jezdnie.

Konstrukcja nawierzchni - układ warstw nawierzchni wraz ze sposobem ich połączenia.

Korpus drogowy - nasyp lub ta część wykopu, która jest ograniczona koroną drogi i skarpami rowów.

Koryto - element uformowany w korpusie drogowym w celu ułożenia w nim konstrukcji nawierzchni.

Rejestr Obmiaru - akceptowany przez Inżyniera zeszyt z ponumerowanymi stronami służący do wpisywania przez Wykonawcę obmiaru dokonywanych robót w formie wyliczeń, szkiców i ew. dodatkowych załączników. Wpisy w Rejestrze Obmiaru podlegają potwierdzeniu przez Inżyniera.

Laboratorium - drogowe lub inne laboratorium badawcze, zaakceptowane przez Zamawiającego, niezbędne do przeprowadzenia wszelkich badań i prób związanych z oceną jakości materiałów oraz robót.

Materiały - wszelkie tworzywa niezbędne do wykonania robót, zgodne z Dokumentacją Projektową i Specyfikacjami Technicznymi, zaakceptowane przez Inżyniera.

Nawierzchnia - warstwa lub zespół warstw służących do przejmowania i rozkładania obciążeń od ruchu na podłoże gruntowe i zapewniających dogodny warunki dla ruchu.

- Warstwa ścieralna - górna warstwa nawierzchni poddana bezpośrednio oddziaływaniu ruchu i czynników atmosferycznych.
- Warstwa wiążąca - warstwa znajdująca się między warstwą ścieralną a podbudową, zapewniająca lepsze rozłożenie naprężeń w nawierzchni i przekazywanie ich na podbudowę.
- Warstwa wyrównawcza - warstwa służąca do wyrównania nierówności podbudowy lub profilu istniejącej nawierzchni.
- Podbudowa - dolna część nawierzchni służąca do przenoszenia obciążeń od ruchu na podłoże. Podbudowa może składać się z podbudowy zasadniczej i podbudowy pomocniczej.
- Podbudowa zasadnicza - górna część podbudowy spełniająca funkcje nośne w konstrukcji nawierzchni. Może ona składać się z jednej lub dwóch warstw.
- Podbudowa pomocnicza - dolna część podbudowy spełniająca, obok funkcji nośnych, funkcje zabezpieczenia nawierzchni przed działaniem wody, mrozu i przenikaniem cząstek podłoża. Może zawierać warstwę mrozoochronną, odsączającą lub odcinającą.
- Warstwa mrozoochronna - warstwa, której głównym zadaniem jest ochrona nawierzchni przed skutkami działania mrozu.
- Warstwa odcinająca - warstwa stosowana w celu uniemożliwienia przenikania cząstek drobnych gruntu do warstwy nawierzchni leżącej powyżej.
- Warstwa odsączająca - warstwa służąca do odprowadzenia wody przedostającej się do nawierzchni.

Niveleta - wysokościowe i geometryczne rozwinięcie na płaszczyźnie pionowego przekroju w osi drogi lub obiektu mostowego.

Odpowiednia (bliżka) zgodność - zgodność wykonywanych robót z dopuszczonymi tolerancjami, a jeśli przedział tolerancji nie został określony - z przeciętnymi tolerancjami, przyjmowanymi zwyczajowo dla danego rodzaju robót budowlanych.

Pas drogowy - wydzielony liniami rozgraniczającymi pas terenu przeznaczony do umieszczania w nim drogi oraz drzew i krzewów. Pas drogowy może również obejmować teren przewidziany do rozbudowy drogi i budowy urządzeń chroniących ludzi i środowisko przed uciążliwościami powodowanymi przez ruch na drodze.

Pobocze - część korony drogi przeznaczona do chwilowego zatrzymywania się pojazdów, umieszczenia urządzeń bezpieczeństwa ruchu i wykorzystywana do ruchu pieszych, służąca jednocześnie do bocznego oparcia konstrukcji nawierzchni.

Podłoże - grunt rodzimy lub nasypowy, leżący pod nawierzchnią do głębokości przemarzania.

Polecenie Inżyniera - wszelkie polecenia przekazane Wykonawcy przez Inżyniera, w formie pisemnej, dotyczące sposobu realizacji robót lub innych spraw związanych z prowadzeniem budowy.

Projektant - uprawniona osoba prawna lub fizyczna będąca autorem Dokumentacji Projektowej.

Przedsięwzięcie budowlane - kompleksowa realizacja nowego połączenia drogowego lub całkowita modernizacja (zmiana parametrów geometrycznych trasy w planie i przekroju podłużnym) istniejącego połączenia.

Rekultywacja - roboty mające na celu uporządkowanie i przywrócenie pierwotnych funkcji terenom naruszonym w czasie realizacji zadania budowlanego.

Rysunki - część Dokumentacji Projektowej, która wskazuje lokalizację, charakterystykę i wymiary obiektu będącego przedmiotem robót.

Kosztorys Ofertowy - wykaz robót z podaniem ich ilości w kolejności technologicznej ich wykonania.

Zadanie budowlane - część przedsięwzięcia budowlanego, stanowiąca odrębną całość konstrukcyjną lub technologiczną, zdolną do samodzielnego spełnienia przewidywanych funkcji techniczno-użytkowych. Zadanie może polegać na wykonywaniu robót związanych z budową, modernizacją, utrzymaniem oraz ochroną budowli drogowej lub jej elementu.

Inżynier – osoba prawna lub fizyczna, w tym również pracownik Zamawiającego, wyznaczona przez Zamawiającego do reprezentowania jego interesów przez sprawowanie kontroli zgodności realizacji robót budowlanych z Dokumentacją Projektową, Specyfikacjami Technicznymi, przepisami, zasadami wiedzy technicznej oraz postanowieniami warunków Kontraktu (umowy).

Zamawiający – każdy podmiot szczegółowo określony w umowie (kontrakcie) udzielający zamówienia na podstawie ustawy o zamówieniach publicznych (z 10 czerwca 1994 r z późniejszymi zmianami).

Wykonawca – osoba prawna (lub fizyczna), z którą Zamawiający zawarł Kontrakt (umowę) w wyniku wyboru ofert oraz jej następcy prawni.

Teren budowy – przestrzeń, w której prowadzone są roboty budowlane, wraz z przestrzenią zajmowaną przez urządzenia zaplecza budowy.

Chodnik - wyznaczony pas terenu przy jezdni lub odsunięty od jezdni, przeznaczony do ruchu pieszych.

aprobata techniczna - stwierdzenie przydatności materiałów i wyrobów do stosowania w określonym rodzaju budownictwa,

beton - sztuczny kamień, który powstał z masy betonowej w skutek wiązania,

beton chudy - beton zwykły cementowy o zawartości cementu poniżej 150 kg/m³ betonu,

beton hydrotechniczny - beton zwykły cementowy odznaczający się wodoszczelnością, stosowany w budownictwie hydrotechnicznym,

beton konstrukcyjny - beton, którego wytrzymałość jest niezmienna pomimo upływu czasu zachowuje stałość objętości, trwałości i wytrzymałości,

budowa - wykonywanie obiektu budowlanego w określonym miejscu, a także odbudowę, rozbudowę, nadbudowę obiektu budowlanego,

budowla - każdy obiekt budowlany nie będący budynkiem lub obiektem małej architektury, jak: mosty, przepusty techniczne, budowle ziemne, hydrotechniczne, zbiorniki, konstrukcje oporowe i inne,

część obiektu lub etap wykonania - samoistna część obiektu budowlanego zdolna do niezależnego spełniania swych funkcji i mogąca być przedmiotem oddzielnego odbioru i przekazania do eksploatacji,

dokumentacja budowy - pozwolenie na budowę wraz z załączonym projektem budowlanym, dziennik budowy, protokoły odbiorów częściowych i końcowych, w miarę potrzeby, rysunki i opisy służące realizacji obiektu, operaty geodezyjne i książki obmiarów,

geowłóknina - mata filtracyjna z grupy syntetyków przeciwoerozyjnych stosowana w miejsce podsypki ze żwirów i pospółek pod ubezpieczenia lub w miejsce wyściółki faszynowych pod ubezpieczenia z narzutu kamiennego,

izolacja przeciwilgociowa - ochrona zewnętrzna elementu budowli przed wnikaniem wilgoci,

izolacje powłokowe bez wkładek z mas bitumicznych są to masy bitumiczne nie lub modyfikowanych oraz żywice syntetyczne,

izolacje warstwowe - są to izolacje z materiałów rolowych (pap oraz folii z tworzyw sztucznych),

kanal - sztuczne koryto o szerokości dna większej niż 1.50 m, prowadzące wodę stale lub okresowo,

karczowanie - wrywanie pni ściętych drzew z ziemi wraz z korzeniami,

karpina - drewno pniaków pozostałych po ścięciu drzew, wydobyte z ziemi wraz z częścią korzeniową,

kierownik budowy - osoba posiadająca odpowiednie uprawnienia budowlane wyznaczona do kierowania robotami budowlanymi, upoważniona do reprezentowania interesu Wykonawcy w sprawach realizacji umowy o wykonanie robót budowlanych,

konsystencja masy betonowej - stan ciekłości masy betonowej – wilgotna, gęstoplastyczna, plastyczna, półciekła i ciekła,

korona budowli - powierzchnia budowli liniowej, płaska lub o zadanych spadkach poprzecznych,

korozja betonu - proces chemiczny niszczący beton,

marka betonu - liczba określająca umowną dolną wytrzymałość betonu na ściskanie,

masa betonowa, mieszanka betonowa - mieszanka w stanie świeżym do chwili ukończenia procesu wiązania składników,

materiały - materiały naturalne i wytwarzane jak również różne tworzywa i wyroby niezbędne do wykonania robót, posiadające aprobatę techniczną lub potwierdzenie ich przydatności do stosowania w budownictwie,

nasypy - użytkowe budowle ziemne wznoszone wzniosłe od poziomu terenu; obmiar w metrach sześciennych wykopów lub ukopów, z których wydobyto ziemię na wykonanie nasypu, z wyjątkiem specjalnie zaznaczonych przypadków, gdy obmiar dokonywany jest w metrach sześciennych nasypu, np. nasypy zapór ziemnych,

normy europejskie - oznaczają normy przyjęte przez Europejski Komitet Standaryzacji (CEN) oraz Europejski Komitet Standaryzacji Elektrotechnicznej (Cenelec) jako "standardy europejskie (EN)M lub "dokumenty harmonizacyjne (HD)" zgodnie z ogólnymi zasadami działania tych organizacji,

normy - oznaczają wymagania techniczne przyjęte przez uznany organ standaryzacyjny w celu powtarzalnego i ciągłego stosowania, których przestrzeganie co do zasady nie jest obowiązkowe,

obiekt budowlany - budowla stanowiąca całość techniczno-użytkową wraz z instalacjami i urządzeniami, obiekt małej architektury,

obrobienie na czysto powierzchni skarp i korony przekopów lub nasypów stałych - ręczne obrobienie powierzchni po wykonywanych robotach ziemnych z dokładnością podaną w dokumentacji odpowiednich tablicach norm,

obrobienie z grubsza powierzchni wykopów, przekopów, nasypów lub odkładów - mechaniczne lub ręczne obrobienie powierzchni skarp, korony lub dna z dokładnością mniejszą w stosunku do norm,

odkład - grunt uzyskany z wykopu lub przekopu złożony w określonym miejscu bez przeznaczenia użytkowego lub z przeznaczeniem do późniejszego zasypania wykopu,

odpowiednia zgodność - zgodność wykonanych robót z dopuszczalną tolerancją, a w przypadku braku określenia granic tolerancji, zgodność z tolerancją przyjmowaną zwyczajowo,

partia masy betonowej - ilość masy betonowej jednakowej marki wykonana z tych samych składników i w takich samych warunkach i czasie,

pełzanie betonu - zdolność betonu do odkształceń stopniowo narastających pod działaniem długotrwałych obciążeń,

plac budowy - teren, na którym są wykonywane roboty budowlane lub czynności pomocnicze albo prace związane z budową (np. wytwarzanie na budowie elementów prefabrykowanych, składowanie materiałów, przedmiotów itp.),

plantowania terenu - wyrównywanie terenu do zadanych projektem rzędnych przez ścięcie wypukłości i zasypanie wgłębień,

polecenie Inspektora nadzoru - polecenia przekazane Wykonawcy przez Inspektora nadzoru w formie pisemnej dotyczące sposobu realizacji robót lub innych spraw związanych z prowadzeniem budowy,

pospółka - naturalny grunt rzeczny składający się z frakcji żwirowych i piaszkowych, bez glin, ilów i piasków pylastych,

pozwolenie na budowę - decyzja administracyjna zezwalająca na rozpoczęcie i prowadzenie budowy lub wykonywanie robót budowlanych innych niż budowa obiektu budowlanego,

prefabrykat (do umocnień) - gotowy wyrób z betonu lub żelbetu stosowany do umacniania koryt cieków wykonywany jako: płytki, płyty, płyty wielootworowe, korytka, ścieki, krawężniki i inne drobne elementy stosowane w budownictwie wodnym,

przedmiar robót - wyliczenie wielkości zaprojektowanych robót i ich zestawienie w kolejności przewidywanego wykonywania z podaniem ilości w obowiązujących jednostkach miar,

przekopy - wykopy podłużne otwarte dla linii kolejowych, dróg kołowych, kanałów spławnych i melioracyjnych oraz rowów,

rejestr obmiarów - książka przeznaczona do wpisywania przez Wykonawcę szczegółowych obmiarów wykonanych robót potwierdzonych odpowiednimi wyliczeniami, szkicami i dodatkowymi załącznikami oraz akceptacją inspektora nadzoru inwestorskiego,

rekultywacja - roboty mające na celu uporządkowanie i przywrócenie pierwotnych funkcji terenu naruszonego w czasie realizacji budowy lub robót budowlanych (tj. przywrócenie terenu do stanu pierwotnego), odtworzenie zniszczonych zasobów przyrody przez wykonanie odpowiednich zabiegów agrotechnicznych i proekologicznych,

remont - wykonywanie w istniejącym obiekcie budowlanym robót budowlanych polegających na odtworzeniu stanu pierwotnego, a nie stanowiących bieżącej konserwacji, przy czym dopuszcza się stosowanie wyrobów budowlanych innych niż użyto w stanie pierwotnym, roboty budowlane - budowa, a także prace polegające na przebudowie, montażu, remoncie lub rozbiórce obiektu budowlanego,

rozbiórka - likwidacja obiektu istniejącego, pozostającego w nieodpowiednim stanie technicznym lub znajdującym się na terenie przeznaczonym na inne cele,

rozplantowanie odkładu lub ziemi wydobytej z przekopu lub rowu - rozmieszczenie mechaniczne lub ręczne ziemi warstwą o określonej grubości bezpośrednio przy wykonywanym przekopie lub rowie,

rów - sztuczne koryto o szerokości dna mniejszej niż 1.50 m, prowadzące wodę stale lub okresowo,

rysunki - część dokumentacji projektowej wskazująca w sposób graficzny lokalizację, konstrukcję, charakterystykę i wymiary budowli będącej przedmiotem robót,

specyfikacje techniczne - oznaczają całość wszystkich wymagań technicznych, w szczególności zawartych w dokumentacji zamówienia, określających wymagane cechy roboty budowlanej, materiału, produktu lub dostawy, pozwalające obiektywnie scharakteryzować roboty budowlane, materiał, produkt lub dostawę, opisane w taki sposób, aby spełniły cel, wyznaczony przez zamawiającego. Specyfikacje techniczne obejmują poziom jakości, wykonania, bezpieczeństwa lub rozmiarów, uwzględniając wymagania stawiane materiałowi, produktowi lub dostawie w zakresie jakości, terminologii, symboli, testowania i jego metod, opakowania, nazewnictwa i oznakowania. Zawierają one także reguły związane z koncepcją i obliczaniem kosztów robót budowlanych, warunków badania, kontroli i przyjmowania robót budowlanych, jak też technik i metod budowy oraz wszystkie inne warunki o charakterze technicznym, o jakich zamawiający może postanowić, drogą przepisów ogólnych lub szczegółowych, co się dotyczy robót budowlanych zakończonych i odnośnie materiałów i elementów tworzących te roboty,

spoinowanie - wykonanie zewnętrzne lica spoin w elementach nie tynkowanych przez wypełnienie ich zaprawą,

struktura betonu - cecha określająca wielkość wolnych przestrzeni oraz ich układ w masie betonowej (zwarta, porowata),

szczelność betonu - cecha wyrażona stosunkiem ciężaru objętościowego betonu w stanie suchym do ich ciężaru właściwego,

teren budowy - przestrzeń, w której prowadzone są roboty budowlane wraz z przestrzenią zajmowaną przez urządzenia zaplecza budowy,

ubezpieczenie (umocnienie) - obudowa skarp lub dna kamieniem naturalnym, prefabrykatami betonowymi, odpowiednio formowaną faszyną, darnią itp.

Ukopy - miejsca poboru ziemi, z których wydobyta ziemia zostaje użyta do budowy nasypu lub wykonania zasypki, sam zaś ukop pozostaje bezużyteczny,

urabialność masy betonowej - właściwości masy betonowej polegająca na zdolności szczelnego i dokładnego formowania bez rozdzielania się składników tej masy,

urządzenia budowlane - urządzenia techniczne związane z obiektem budowlanym, zapewniające możliwość użytkowania obiektu zgodnie z jego przeznaczeniem,

właściwy organ - organ nadzoru budowlanego, organ specjalistycznego nadzoru budowlanego lub inny organ kontrolny administracji państwowej,

woda zarobowa - woda którą używa się do wykonania masy betonowej,

wykopy - doły szeroko i wąskoprzestrzenne liniowe dla fundamentów lub dla urządzeń instalacji podziemnych oraz miejsca rozbiórki nasypów, wałów lub hałd ziemnych,

wyrób budowlany - wyrób posiadający aprobatę techniczną wytworzony w celu stosowania w budownictwie,

żelbet - beton zbrojony prętami stalowymi zwiększającymi jego wytrzymałość,

1.5. Ogólne wymagania dotyczące robót.

Wykonawca robót jest odpowiedzialny za jakość ich wykonania oraz za ich zgodność z Dokumentacją Projektową, STWIORB i poleceniami Inżyniera.

1.5.1. Przekazanie Terenu Budowy

Zamawiający w terminie określonym w Warunkach Szczegółowych Kontraktu przekaże Wykonawcy Teren Budowy wraz ze wszystkimi wymaganymi uzgodnieniami prawnymi i administracyjnymi, lokalizację punktów osnowy, Dziennik Budowy i Rejestr Obmiaru robót. Na Wykonawcy spoczywa odpowiedzialność za ochronę przekazanych mu punktów pomiarowych do chwili odbioru końcowego robót. Uszkodzone lub zniszczone znaki geodezyjne Wykonawca odtworzy i utrwali na własny koszt.

1.5.2. Dokumentacja Projektowa

Dokumentacja projektowa będzie zawierać rysunki, obliczenia i dokumenty, zgodne z wykazem podanym w szczegółowych warunkach umowy, uwzględniającym podział na dokumentację projektową:

– Zamawiającego; przetargową dokumentację projektową oraz projektową dokumentację wykonawczą (techniczną), które zostaną przekazane Wykonawcy,

– Wykonawcy; którą Wykonawca opracuje w ramach ceny kontraktowej.

Dokumentacja Projektowa Wykonawcy powinna zawierać uzgodnienia z właścicielami terenów przeznaczonych do tymczasowego lub stałego zajęcia oraz stosownymi instytucjami zajmującymi się ochroną środowiska naturalnego.

W/w Dokumentację Projektową Wykonawca przedstawi Inżynierowi do akceptacji przed rozpoczęciem robót określonych Kontraktem.

Jeżeli w trakcie wykonywania Robót okaże się koniecznym uzupełnienie Dokumentacji Projektowej przekazanej przez Zamawiającego, Wykonawca sporządzi brakujące rysunki i STWIORB na własny koszt i przedłoży je Inżynierowi do zatwierdzenia.

1.5.3. Zgodność Robót z Dokumentacją Projektową i STWIORB

Dokumentacja Projektowa, Specyfikacje Techniczne oraz dodatkowe dokumenty przekazane przez Inżyniera Wykonawcy stanowią część Kontraktu, a wymagania wyszczególnione w choćby jednym z nich są obowiązujące dla Wykonawcy tak jakby zawarte były w całej dokumentacji.

W przypadku rozbieżności w ustaleniach poszczególnych dokumentów obowiązuje następująca kolejność ich ważności:

- Dokumentacja Projektowa,
- Specyfikacje Techniczne.

Wykonawca nie może wykorzystywać błędów lub opuszczeń w Dokumentach Kontraktowych, a o ich wykryciu powinien natychmiast powiadomić Inżyniera.

W przypadku rozbieżności opis wymiarów ważniejszy jest od odczytu ze skali rysunków.

Wszystkie wykonane roboty i dostarczone materiały będą zgodne z Dokumentacją Projektową i STWIORB.

Dane określone w Dokumentacji Projektowej i w STWIORB będą uważane za wartości docelowe, od których dopuszczalne są odchylenia w ramach określonego przedziału tolerancji. Cechy materiałów i elementów budowli muszą być jednorodne i wykazywać bliską zgodność z określonymi wymaganiami, a rozrzuty tych cech nie mogą przekraczać dopuszczalnego przedziału tolerancji.

W przypadku, gdy materiały lub roboty nie będą w pełni zgodne z Dokumentacją Projektową lub STWIORB i wpłynię to na niezadawalającą jakość elementu budowli, to takie materiały będą niezwłocznie zastąpione innymi, a roboty rozebrane na koszt Wykonawcy.

1.5.4. Zabezpieczenie Terenu Budowy

Wykonawca jest zobowiązany do utrzymania ruchu publicznego na Terenie Budowy oraz wykonania i utrzymania objazdu na ulicach do tego przewidzianych, w okresie trwania realizacji Kontraktu aż do zakończenia i odbioru ostatecznego robót.

Przed przystąpieniem do robót Wykonawca przedstawi Inżynierowi do zatwierdzenia uzgodniony z odpowiednim zarządem drogi i organem zarządzającym ruchem projekt organizacji ruchu i zabezpieczenia robót w okresie trwania budowy. W zależności od potrzeb i postępu robót projekt organizacji ruchu powinien być aktualizowany przez Wykonawcę na bieżąco.

W czasie wykonywania robót Wykonawca dostarczy, zainstaluje i będzie obsługiwał wszystkie tymczasowe urządzenia zabezpieczające takie jak: zapory, światła ostrzegawcze, sygnały itp., zapewniając w ten sposób bezpieczeństwo pojazdów i pieszych.

Wykonawca zapewni stałe warunki widoczności w dzień i w nocy tych zapór i znaków, dla których jest to nieodzowne ze względów bezpieczeństwa.

Wszystkie znaki, zapory i inne urządzenia zabezpieczające będą akceptowane przez Inżyniera. Fakt przystąpienia do robót Wykonawca obwieści publicznie przed ich rozpoczęciem w sposób uzgodniony z Inżynierem oraz przez umieszczenie, w miejscach i ilościach określonych przez Inżyniera, tablic informacyjnych, których treść będzie zatwierdzona przez Inżyniera. Tablice informacyjne będą utrzymywane przez Wykonawcę w dobrym stanie przez cały okres realizacji robót.

W miejscach, gdzie prowadzone są roboty i istnieje możliwość kolizji z istniejącymi sieciami należy wykonać przekopy kontrolne.

Koszt zabezpieczenia Terenu Budowy nie podlega odrębnej zapłacie i przyjmuje się, że jest włączony w Cenę Kontraktową.

1.5.5. Ochrona środowiska w czasie wykonywania robót

Wykonawca ma obowiązek znać i stosować w czasie prowadzenia robót wszelkie przepisy dotyczące ochrony środowiska naturalnego.

W okresie trwania budowy i wykańczania robót Wykonawca będzie:

a./ utrzymywać Teren Budowy i wykopy w stanie bez wody stojącej,

b./ podejmować wszelkie uzasadnione kroki mające na celu stosowanie się do przepisów i norm dotyczących ochrony środowiska na terenie i wokół Terenu Budowy oraz będzie unikać uszkodzeń lub uciążliwości dla osób lub własności społecznej i innych, a wynikających ze skażenia, hałasu lub innych przyczyn powstałych w następstwie jego sposobu działania. Stosując się do tych wymagań będzie miał szczególnie wzgląd na:

1./ Lokalizację baz, warsztatów, magazynów, składowisk, ukopów i dróg dojazdowych

2./ Środki ostrożności i zabezpieczenia przed:

- zanieczyszczeniem zbiorników i cieków wodnych pyłami lub substancjami toksycznymi,
- zanieczyszczeniem powietrza pyłami i gazami,
- możliwością powstania pożaru.

Oplaty i kary za przekroczenie w trakcie realizacji robót norm określonych w odpowiednich przepisach dotyczących ochrony środowiska obciążą Wykonawcę.

1.5.6. Ochrona przeciwpożarowa

Wykonawca będzie przestrzegać przepisów ochrony przeciwpożarowej.

Wykonawca będzie utrzymywać sprawny sprzęt przeciwpożarowy, wymagany przez odpowiednie przepisy, na terenie baz produkcyjnych, w pomieszczeniach biurowych, mieszkalnych i magazynach oraz w maszynach i pojazdach.

Materiały łatwopalne będą składowane w sposób zgodny z odpowiednimi przepisami i zabezpieczone przed dostępem osób trzecich.

Wykonawca będzie odpowiedzialny za wszelkie straty spowodowane pożarem wywołanym jako rezultat realizacji robót albo przez personel Wykonawcy.

1.5.7. Materiały szkodliwe dla otoczenia

Materiały, które w sposób trwały są szkodliwe dla otoczenia, nie mogą być stosowane do wykonywania robót. Nie dopuszcza się użycia materiałów wywołujących szkodliwe promieniowanie o stężeniu większym od dopuszczalnego.

Wszelkie materiały odpadowe użyte do robót będą miały świadectwa dopuszczenia, wydane przez uprawnioną jednostkę, jednoznacznie określające brak szkodliwego oddziaływania tych materiałów na środowisko.

Materiały, które są szkodliwe dla otoczenia tylko w czasie robót, a po zakończeniu robót ich szkodliwość zanika (np. materiały pyłaste) mogą być użyte pod warunkiem przestrzegania wymagań technologicznych w budowaniu. Jeżeli wymagają tego odpowiednie przepisy Wykonawca powinien otrzymać zgodę na użycie tych materiałów od właściwych organów administracji państwowej.

1.5.8. Ograniczenie obciążeń osi pojazdów

Wykonawca stosować się będzie do ustawowych ograniczeń obciążenia na oś przy transporcie materiałów i wyposażenia na i z terenu robót.

Uzyska on wszelkie niezbędne zezwolenia od władz, co do przewozu nietypowych wagowo ładunków i w sposób ciągły będzie o każdym takim przewozie powiadamiał Inżyniera. Pojazdy i ładunki powodujące nadmierne obciążenie osiowe nie będą dopuszczone na świeżo ukończony fragment budowy w obrębie Terenu Budowy i Wykonawca będzie odpowiadał za naprawę wszelkich robót w ten sposób uszkodzonych, zgodnie z poleceniami Inżyniera.

1.5.9. Bezpieczeństwo i higiena pracy

Podczas realizacji robót Wykonawca będzie przestrzegać przepisów dotyczących bezpieczeństwa i higieny pracy.

W szczególności Wykonawca ma obowiązek zadbać, aby personel nie wykonywał pracy w warunkach niebezpiecznych, szkodliwych dla zdrowia oraz niespełniających odpowiednich wymagań sanitarnych.

Wykonawca zapewni i będzie utrzymywał wszelkie urządzenia zabezpieczające, socjalne oraz sprzęt i odpowiednią odzież dla ochrony życia i zdrowia osób zatrudnionych na budowie oraz dla zapewnienia bezpieczeństwa publicznego.

Uznaje się, że wszelkie koszty związane z wypełnieniem wymagań określonych powyżej nie podlegają odrębnej zapłacie i są uwzględnione w Cenie Kontraktowej.

1.5.10. Ochrona i utrzymanie robót

Wykonawca będzie odpowiedzialny za ochronę robót i za wszelkie materiały i urządzenia używane do robót od Daty Rozpoczęcia do daty wydania potwierdzenia Zakończenia przez Inżyniera.

Wykonawca będzie utrzymywać roboty do czasu końcowego odbioru. Utrzymanie powinno być prowadzone w taki sposób, aby budowla drogowa lub jej elementy były w zadowalającym stanie przez cały czas, do momentu odbioru końcowego.

Jeśli Wykonawca w jakimkolwiek czasie zaniedba utrzymanie, to na polecenie Inżyniera powinien rozpocząć roboty utrzymaniowe nie później niż w 24 godziny po otrzymaniu tego polecenia.

1.5.11. Stosowanie się do prawa i innych przepisów

Wykonawca zobowiązany jest znać wszystkie przepisy wydane przez władze centralne i miejscowe oraz inne przepisy i wytyczne, które są w jakikolwiek sposób związane z robotami i będzie w pełni odpowiedzialny za przestrzeganie tych praw, przepisów i wytycznych podczas prowadzenia robót.

Wykonawca będzie przestrzegać praw patentowych i będzie w pełni odpowiedzialny za wypełnienie wszelkich wymagań prawnych odnośnie wykorzystania opatentowanych urządzeń lub metod. Wykonawca będzie gromadził wszystkie zezwolenia i inne odnośne dokumenty i przedstawiał je na każde życzenie Inżyniera.

1.5.12. Równoważność norm i zbiorów przepisów prawnych

Gdziekolwiek w dokumentach kontraktowych powołane są konkretne normy i przepisy, które mają spełniać materiały, sprzęt i inne towary oraz wykonane i zbadane roboty, będą obowiązywać postanowienia najnowszego wydania lub poprawionego wydania powołanych norm i przepisów o ile w warunkach kontraktu nie postanowiono inaczej.

1.5.13. Ochrona własności publicznej i prywatnej

Wykonawca jest zobowiązany do ochrony przed uszkodzeniem lub zniszczeniem własności publicznej i prywatnej.

Jeżeli w związku z niewłaściwym prowadzeniem robót, zaniedbaniem lub brakiem działań ze strony Wykonawcy nastąpi uszkodzenie lub zniszczenie własności prywatnej lub publicznej, to Wykonawca na swój koszt naprawi lub odtworzy uszkodzoną własność w taki sposób, aby stan naprawionej własności był nie gorszy niż przed powstaniem tego uszkodzenia lub zniszczenia.

Wykonawca odpowiada za ochronę instalacji na powierzchni terenu i za urządzenia uzbrojenia podziemnego, takie jak: przewody, rurociągi, kable itp., których położenie było wskazane przez Zamawiającego. Wykonawca powinien uzyskać od odpowiednich władz będących właścicielami tych urządzeń potwierdzenie informacji dostarczonych mu przez Zamawiającego, dotyczących dokładnego położenia tych urządzeń w obrębie placu budowy. O zamiarze przystąpienia do robót w pobliżu tych urządzeń lub instalacji, bądź ich przekładania Wykonawca powinien zawiadomić ich właścicieli i Inżyniera.

Wykonawca zapewni właściwe oznaczenie i zabezpieczenie przed uszkodzeniem tych instalacji i urządzeń w czasie trwania budowy.

O fakcie przypadkowego uszkodzenia tych instalacji Wykonawca bezzwłocznie powiadomi Zamawiającego i zainteresowane władze. Koszt naprawy ponosi Wykonawca.

Jeżeli teren budowy przylega do terenów z zabudową mieszkaniową, Wykonawca będzie realizować roboty w sposób powodujący minimalną niedogodność dla mieszkańców. Wykonawca odpowiada za wszelkie uszkodzenia zabudowy mieszkaniowej w sąsiedztwie budowy, spowodowane jego działalnością.

1.5.14. Wykopaliska

Wszelkie wykopaliska, monety, przedmioty wartościowe, budowle oraz inne pozostałości o znaczeniu geologicznym lub archeologicznym odkryte na terenie budowy będą uważane za własność Zamawiającego. Wykonawca zobowiązany jest powiadomić Inżyniera/Kierownika projektu i postępować zgodnie z jego poleceniami. Jeżeli w wyniku tych poleceń Wykonawca poniesie koszty i/lub wystąpią opóźnienia w robotach, Inżynier/Kierownik projektu po uzgodnieniu z Zamawiającym i Wykonawcą ustali wydłużenie czasu wykonania robót i/lub wysokość kwoty, o którą należy zwiększyć cenę kontraktową.

2. MATERIAŁY

2.1. Źródła uzyskania materiałów

Co najmniej na trzy tygodnie przed zaplanowanym wykorzystaniem jakichkolwiek materiałów przeznaczonych do robót Wykonawca przedstawi szczegółowe informacje dotyczące proponowanego źródła wytwarzania, zamawiania lub wydobywania tych materiałów i odpowiednie świadectwa badań laboratoryjnych oraz próbki do zatwierdzenia przez Inżyniera.

Zatwierdzenie pewnych materiałów z danego źródła nie oznacza automatycznie, że wszelkie materiały z danego źródła uzyskają zatwierdzenie. Wykonawca zobowiązany jest do prowadzenia badań w celu udokumentowania, że materiały uzyskane z dopuszczonego źródła w sposób ciągły spełniają wymagania Specyfikacji Technicznych w czasie postępu robót.

2.2. Pozyskiwanie materiałów miejscowych

Wykonawca odpowiada za uzyskanie pozwoleń od właścicieli i odnośnych władz na pozyskanie materiałów z jakichkolwiek źródeł miejscowych włączając w to źródła wskazane przez Zamawiającego i jest zobowiązany dostarczyć Inżynierowi wymagane dokumenty przed rozpoczęciem eksploatacji źródła.

Wykonawca przedstawi dokumentację zawierającą raporty z badań terenowych i laboratoryjnych oraz proponowaną przez siebie metodę wydobywania i selekcji do zatwierdzenia Inżynierowi.

Wykonawca ponosi odpowiedzialność za spełnienie wymagań ilościowych i jakościowych materiałów z jakiegokolwiek źródła.

Wykonawca poniesie wszystkie koszty a w tym: opłaty, wynagrodzenia i jakiegokolwiek inne koszty związane z dostarczeniem materiałów do robót.

Humus i nadkład czasowo zdjęte z terenu wykopów, ukopów i miejsc pozyskania piasku i żwiru będą formowane w hałdy i wykorzystane przy zasypce i przywracaniu stanu terenu przy ukończeniu robót.

Wszystkie odpowiedzialne materiały pozyskane z wykopów na Terenie Budowy lub z innych miejsc wskazanych w Kontrakcie będą wykorzystane do robót lub odwiezione na odkład odpowiednio do wymagań Kontraktu lub wskazań Inżyniera.

Z wyjątkiem uzyskania na to pisemnej zgody Inżyniera, Wykonawca nie będzie prowadzić żadnych wykopów w obrębie Terenu Budowy poza tymi, które zostały wyszczególnione w Kontrakcie.

Eksploatacja źródeł materiałów będzie zgodna z wszelkimi regulacjami prawnymi obowiązującymi na danym obszarze.

2.3. Inspekcja wytwórni materiałów

Wytwórnie materiałów, w tym mieszanek mineralno-asfaltowych, a także te w których produkcja odbywa się w miejscach nie należących do Wykonawcy mogą być okresowo kontrolowane przez Inżyniera w celu sprawdzenia zgodności produkcji z wymaganiami. Próbkami materiałów mogą być pobierane w celu sprawdzenia ich właściwości. Wynik tych kontroli będzie podstawą akceptacji określonej partii materiałów pod względem jakości.

W przypadku, gdy Inżynier będzie przeprowadzał inspekcję wytwórni będą zachowane następujące warunki:

a./ Inżynier będzie miał zapewnioną współpracę i pomoc Wykonawcy oraz producenta materiałów w czasie przeprowadzania inspekcji;

b./ Inżynier będzie miał wolny dostęp, w dowolnym czasie, do tych części wytwórni, gdzie odbywa się produkcja materiałów przeznaczonych do realizacji Kontraktu.

c./ Jeżeli produkcja odbywa się w miejscu nie należącym do Wykonawcy, Wykonawca uzyska dla Inżyniera/Kierownika projektu zezwolenie dla przeprowadzenia inspekcji i badań w tych miejscach.

2.4. Materiały nie odpowiadające wymaganiom

Materiały nie odpowiadające wymaganiom zostaną przez Wykonawcę wywiezione z Terenu Budowy, bądź złożone w miejscu wskazanym przez Inżyniera. Jeśli Inżynier zezwoli Wykonawcy na użycie tych materiałów do innych robót, niż te dla których zostały zakupione, to koszt tych materiałów zostanie przewartościowany przez Inżyniera.

Każdy rodzaj robót, w którym znajdują się nie zbadane i nie zaakceptowane materiały, Wykonawca wykonuje na własne ryzyko, licząc się z jego nie przyjęciem i niezaplaceniem.

2.5. Przechowywanie i składowanie materiałów

Wykonawca, zapewni aby tymczasowo składowane materiały, do czasu gdy będą one potrzebne do robót, były zabezpieczone przed zanieczyszczeniem, zachowały swoją jakość i właściwość do robót i były dostępne do kontroli przez Inżyniera.

Miejsca czasowego składowania będą zlokalizowane w obrębie Terenu Budowy w miejscach uzgodnionych z Inżynierem lub poza Terenem Budowy w miejscach zorganizowanych przez Wykonawcę.

2.6. Wariantowe stosowanie materiałów

Jeśli Dokumentacja Projektowa lub STWIORB przewidują możliwość wariantowego zastosowania rodzaju materiału w wykonywanych robotach, Wykonawca powiadomi Inżyniera o swoim zamiarze, co najmniej 3 tygodnie przed użyciem materiału, albo w okresie dłuższym, jeśli będzie to wymagane dla badań prowadzonych przez Inżyniera. Wybrany i zaakceptowany rodzaj materiału nie może być później zmieniany bez zgody Inżyniera.

3. SPRZĘT

Wykonawca jest zobowiązany do używania jedynie takiego sprzętu, który nie spowoduje niekorzystnego wpływu na jakość wykonywanych robót. Sprzęt używany do robót powinien być zgodny z ofertą Wykonawcy i powinien odpowiadać pod względem typów i ilości wskazaniom zawartym w STWIORB, PZJ lub projekcie organizacji robót, zaakceptowanym przez Inżyniera; w przypadku braku ustaleń w takich dokumentach sprzęt powinien być uzgodniony i zaakceptowany przez Inżyniera.

Liczba i wydajność sprzętu będzie gwarantować przeprowadzenie robót, zgodnie z zasadami określonymi w Dokumentacji Projektowej, STWIORB i wskazaniach Inżyniera w terminie przewidzianym Kontraktem.

Sprzęt będący własnością Wykonawcy lub wynajęty do wykonania robót ma być utrzymywany w dobrym stanie i gotowości do pracy. Będzie on zgodny z normami ochrony środowiska i przepisami dotyczącymi jego użytkowania.

Wykonawca dostarczy Inżynierowi kopie dokumentów potwierdzających dopuszczenie sprzętu do użytkowania, tam gdzie jest to wymagane przepisami.

Jeżeli Dokumentacja Projektowa lub STWIORB przewidują możliwość wariantowego użycia sprzętu przy wykonywanych robotach, Wykonawca powiadomi Inżyniera o swoim zamiarze wyboru i uzyska jego akceptację przed użyciem sprzętu. Wybrany sprzęt, po akceptacji Inżyniera, nie może być później zmieniany bez jego zgody.

Jakiegokolwiek sprzęt, maszyny, urządzenia i narzędzia nie gwarantujące zachowania warunków Kontraktu, zostaną przez Inżyniera zdyskwalifikowane i nie dopuszczone do robót.

Wykonawca powinien dysponować sprawnym rezerwowym sprzętem, gotowym do użytku, w przypadku awarii sprzętu podstawowego.

4. TRANSPORT

Wykonawca jest zobowiązany do stosowania jedynie takich środków transportu, które nie wpłyną niekorzystnie na jakość wykonywanych robót i właściwości przewożonych materiałów.

Liczba środków transportu będzie zapewniać prowadzenie robót zgodnie z zasadami określonymi w Dokumentacji Projektowej, STWIORB i wskazaniach Inżyniera, w terminie przewidzianym Kontraktem.

Przy ruchu na drogach publicznych pojazdy będą spełniać wymagania dotyczące przepisów ruchu drogowego w odniesieniu do dopuszczalnych obciążeń na osie pojazdów i innych parametrów technicznych. Środki transportu nie odpowiadające warunkom Kontraktu na polecenie Inżyniera będą usunięte z Terenu Budowy. Wykonawca będzie usuwać na bieżąco, na własny koszt, wszelkie zanieczyszczenia spowodowane jego pojazdami na drogach publicznych oraz dojazdach do Terenu Budowy.

5. WYKONANIE ROBÓT

5.1. Ogólne zasady wykonywania robót

Wykonawca jest odpowiedzialny za prowadzenie robót zgodnie z Kontraktem, oraz za jakość zastosowanych materiałów i wykonywanych robót, za ich zgodność z Dokumentacją Projektową, wymaganiami STWIORB, PZJ, projektu organizacji robót oraz poleceniami Inżyniera.

Wykonawca ponosi odpowiedzialność za dokładne wytyczenie w planie i wyznaczenie wysokości wszystkich elementów robót zgodnie z wymiarami i rzędnymi określonymi w Dokumentacji Projektowej lub przekazany na piśmie przez Inżyniera.

Następstwa jakiegokolwiek błędu spowodowanego przez Wykonawcę w wytyczeniu i wyznaczeniu robót zostaną, jeśli wymagać tego będzie Inżynier, poprawione przez Wykonawcę na własny koszt.

Sprawdzenie wytyczenia robót lub wyznaczenia wysokości przez Inżyniera nie zwalnia Wykonawcy od odpowiedzialności za ich dokładność.

Decyzje Inżyniera dotyczące akceptacji lub odrzucenia materiałów i elementów robót będą oparte na wymaganiach sformułowanych w Kontrakcie, Dokumentacji Projektowej i w STWIORB, a także w normach i wytycznych. Przy podejmowaniu decyzji Inżynier uwzględni wyniki badań materiałów i robót, rozrzuty normalnie występujące przy produkcji i w badaniach materiałów, doświadczenia z przeszłości, wyniki badań naukowych oraz inne czynniki wpływające na rozważaną kwestię.

Polecenia Inżyniera będą wykonywane nie później niż w czasie przez niego wyznaczonym, po ich otrzymaniu przez Wykonawcę, pod groźbą zatrzymania robót. Skutki finansowe z tego tytułu ponosi Wykonawca.

Inżynier podejmuje decyzje we wszystkich sprawach związanych z jakością robót, oceną jakości stosowanych materiałów i postępem robót, a także we wszystkich sprawach związanych z interpretacją Dokumentacji Projektowej i STWIORB oraz dotyczących akceptacji wypełnienia warunków Kontraktu przez Wykonawcę.

Inżynier jest upoważniony do kontroli wszystkich robót oraz materiałów dostarczonych na budowę lub na jej terenie produkowanych, włączając w to przygotowanie i produkcję materiałów. Inżynier powiadomi Wykonawcę o wykrytych wadach i odrzuci wszystkie materiały i roboty, które nie spełniają wymagań jakościowych.

6. KONTROLA JAKOŚCI ROBÓT

6.1. Program zapewnienia jakości (PZJ)

Do obowiązków Wykonawcy należy opracowanie i przedstawienie do aprobaty Inżyniera programu zapewnienia jakości, w którym przedstawi on zamierzony sposób wykonywania robót, możliwości techniczne, kadrowe i organizacyjne gwarantujące wykonanie robót zgodnie z Dokumentacją Projektową, STWIORB oraz poleceniami i ustaleniami przekazanymi przez Inżyniera.

Program zapewnienia jakości będzie zawierać:

a./ część ogólną opisującą:

- organizację wykonania robót, w tym terminy i sposób prowadzenia robót,
- organizację ruchu na budowie wraz z oznakowaniem robót,
- bhp,
- wykaz zespołów roboczych, ich kwalifikacje i przygotowanie praktyczne,
- wykaz osób odpowiedzialnych za jakość i terminowość wykonania poszczególnych elementów robót,
- system (sposób i procedurę) proponowanej kontroli i sterowania jakością wykonywanych Robót,
- wyposażenie w sprzęt i urządzenia do pomiarów i kontroli (opis laboratorium własnego lub laboratorium, któremu Wykonawca zamierza zlecić prowadzenie badań),
- sposób oraz formę gromadzenia wyników badań laboratoryjnych, zapis pomiarów, nastaw mechanizmów sterujących a także wyciąganych wniosków i zastosowanych korekt w procesie technologicznym, proponowany sposób i formę przekazywania tych informacji Inżynierowi,
- plan BIOZ;

b./ część szczegółową opisującą dla każdego asortymentu robót:

- wykaz maszyn i urządzeń stosowanych na budowie z ich parametrami technicznymi oraz wyposażeniem w mechanizmy do sterowania i urządzenia pomiarowo-kontrolne,
- rodzaje i ilość środków transportu oraz urządzeń do magazynowania i załadunku materiałów, spoiw, lepiszczy, kruszyw itp.,
- sposób zabezpieczenia i ochrony ładunków przed utratą ich właściwości w czasie transportu,

- sposób i procedurę pomiarów i badań (rodzaj i częstotliwość, pobieranie próbek, legalizacja i sprawdzanie urządzeń, itp.) prowadzonych podczas dostaw materiałów, wytwarzania mieszanek i wykonywania poszczególnych elementów robót,
- sposób postępowania z materiałami i robotami nie odpowiadającymi wymaganiom.

6.2. Zasady kontroli jakości robót

Wykonawca jest odpowiedzialny za pełną kontrolę robót i jakości materiałów. Wykonawca zapewni odpowiedni system kontroli zaakceptowany przez Inżyniera, włączając personel, laboratorium, sprzęt, zaopatrzenie i wszystkie urządzenia niezbędne do pobierania próbek i badań materiałów oraz robót.

Przed zatwierdzeniem systemu kontroli Inżynier może zażądać od Wykonawcy przeprowadzenia badań w celu zademonstrowania, że poziom ich wykonywania jest zadowalający.

Wykonawca będzie przeprowadzać pomiary i badania materiałów oraz robót z częstotliwością zapewniającą stwierdzenie, że roboty wykonano zgodnie z wymaganiami zawartymi w Dokumentacji Projektowej i STWIORB.

Minimalne wymagania co do zakresu badań i ich częstotliwość są określone w STWIORB, normach i wytycznych. W przypadku, gdy nie zostały one tam określone, Inżynier ustali jaki zakres kontroli jest konieczny, aby zapewnić wykonanie robót zgodnie z Kontraktem.

Wykonawca będzie posiadać odpowiednie świadectwa wydane przez upoważnione jednostki, że wszystkie stosowane urządzenia posiadają ważną legalizację, zostały prawidłowo wykalibrowane i odpowiadają wymaganiom norm określających procedury badań.

Inżynier będzie mieć stały i nieograniczony dostęp do pomieszczeń laboratoryjnych, w celu ich inspekcji oraz będzie mieć możliwość uczestniczenia w badaniach, pomiarach, poborze próbek itp.

Wszystkie koszty związane z organizowaniem i prowadzeniem badań materiałów ponosi Wykonawca.

6.3. Pobieranie próbek

Próbki będą pobierane losowo. Zaleca się stosowanie statystycznych metod pobierania próbek, opartych na zasadzie, że wszystkie jednostkowe elementy produkcji mogą być z jednakowym prawdopodobieństwem wytypowane do badań.

Inżynier będzie mieć zapewnioną możliwość udziału w pobieraniu próbek.

Na polecenie Inżyniera, Wykonawca będzie przeprowadzać na własny koszt dodatkowe badania tych materiałów, które budzą wątpliwości co do jakości, o ile kwestionowane materiały nie zostaną przez Wykonawcę usunięte lub ulepszone z własnej woli.

Pojemniki do pobierania próbek będą dostarczone przez Wykonawcę i zatwierdzone przez Inżyniera. Próbki dostarczone przez Wykonawcę do badań wykonywanych przez Inżyniera będą odpowiednio opisane i oznakowane, w sposób zaakceptowany przez Inżyniera.

6.4. Badania i pomiary

Wszystkie badania i pomiary będą przeprowadzone zgodnie z wymaganiami norm. W przypadku, gdy normy nie obejmują jakiegokolwiek badania wymaganego w STWIORB, stosować można wytyczne krajowe, albo inne procedury, zaakceptowane przez Inżyniera.

Przed przystąpieniem do pomiarów lub badań, Wykonawca powiadomi Inżyniera o rodzaju, miejscu i terminie pomiaru lub badania. Po wykonaniu pomiaru lub badania, Wykonawca przedstawi na piśmie ich wyniki do akceptacji Inżyniera.

6.5. Raporty z badań

Wykonawca będzie kompletować i przechowywać raporty ze wszystkich badań i udostępniać je na każde życzenie Inżyniera.

Wyniki badań (kopie) będą przekazywane Inżynierowi na formularzach według dostarczonego przez niego wzoru lub innych, przez niego zaakceptowanych.

6.6. Badania prowadzone przez Inżyniera

6.6.1. Ogólne zasady prowadzonych badań przez Inżyniera

Dla celów kontroli jakości i zatwierdzenia materiałów i robót, Inżynier uprawniony jest do dokonywania kontroli, pobierania próbek i badania materiałów niezależnie od Wykonawcy. Zapewniona mu będzie wszelka pomoc potrzebna do tego ze strony Wykonawcy i producenta materiałów.

Inżynier będzie oceniać jakość, zgodność materiałów i robót z wymaganiami STWIORB i Dokumentacji Projektowej na podstawie przede wszystkim wyników własnych badań.

6.6.2. Badania i pomiary Laboratorium Zamawiającego

Laboratorium Zamawiającego wykonuje następujące badania i pomiary zlecane przez Inżyniera:

1. przed rozpoczęciem robót:
 - badania materiałów przewidzianych do wbudowania,
2. w trakcie robót:
 - badania jakości stosowanych materiałów i wykonywanych robót,
 - badania sprawdzające do odbioru robót zanikających i ulegających zakryciu,
 - badania i pomiary do odbioru ostatecznego wg poszczególnych asortymentowych STWIORB.

W czasie trwania budowy próbki należy dostarczać sukcesywnie w miarę postępu robót.

6.7. Certyfikaty i deklaracje

Inżynier może dopuścić do użycia tylko te materiały, które posiadają:

certyfikat na znak bezpieczeństwa wykazujący, że zapewniono zgodność z kryteriami technicznymi określonymi na podstawie Polskich Norm, aprobat technicznych oraz właściwych przepisów i dokumentów technicznych,

1. deklarację zgodności lub certyfikat zgodności z:
 - Polską Normą lub
 - aprobatą techniczną, w przypadku wyrobów, dla których nie ustanowiono Polskiej Normy, jeżeli nie są objęte certyfikacją określoną w pkt 1

– aprobatą techniczną, w przypadku wyrobów, dla których nie ustanowiono Polskiej Normy, jeżeli nie są objęte certyfikacją określoną w pkt 1

i które spełniają wymogi STWIORB.

W przypadku materiałów, dla których ww. dokumenty są wymagane przez STWIORB, każda partia dostarczona do robót będzie posiadać te dokumenty, określające w sposób jednoznaczny jej cechy.

Produkty przemysłowe muszą posiadać w/w dokumenty wydane przez producenta, a w razie potrzeby poparte wynikami badań wykonanych przez niego. Kopie wyników tych badań będą dostarczone przez Wykonawcę Inżynierowi.

Jakiegokolwiek materiały, które nie spełniają tych wymagań będą odrzucone.

Jakiegokolwiek materiały, które nie spełniają tych wymagań będą odrzucone.

6.8. Dokumenty budowy

(1) Dziennik Budowy

Dziennik Budowy jest wymaganym dokumentem prawnym obowiązującym Zamawiającego i Wykonawcę w okresie od przekazania Wykonawcy Terenu Budowy do końca okresu gwarancyjnego. Odpowiedzialność za prowadzenie Dziennika Budowy zgodnie z obowiązującymi przepisami spoczywa na Wykonawcy.

Zapisy w Dzienniku Budowy będą dokonywane na bieżąco i będą dotyczyć przebiegu robót, stanu bezpieczeństwa ludzi i mienia oraz technicznej i gospodarczej strony budowy.

Każdy zapis w Dzienniku Budowy będzie opatrzone datą jego dokonania, podpisem osoby, która dokonała zapisu, z podaniem jej imienia i nazwiska oraz stanowiska służbowego. Zapisy będą czytelne, dokonane trwałą techniką, w porządku chronologicznym, bezpośrednio jeden pod drugim, bez przerw.

Każdy zapis w Dzienniku Budowy będzie opatrzone datą jego dokonania, podpisem osoby, która dokonała zapisu, z podaniem jej imienia i nazwiska oraz stanowiska służbowego. Zapisy będą czytelne, dokonane trwałą techniką, w porządku chronologicznym, bezpośrednio jeden pod drugim, bez przerw.

Załączone do Dziennika Budowy protokoły i inne dokumenty będą oznaczone kolejnym numerem załącznika i opatrzone datą i podpisem Wykonawcy i Inżyniera.

Do Dziennika Budowy należy wpisywać w szczególności:

- datę przekazania Terenu Budowy,
- datę przekazania przez Zamawiającego Dokumentacji Projektowej,
- uzgodnienie przez Inżyniera programu zapewnienia jakości i harmonogramów robót,
- terminy rozpoczęcia i zakończenia poszczególnych elementów robót,
- przebieg robót, trudności i przeszkody w ich prowadzeniu, okresy i przyczyny przerw w robotach,
- uwagi i polecenia Inżyniera,
- daty zarządzenia wstrzymania robót, z podaniem powodu,
- zgłoszenia i daty odbiorów robót zanikających, ulegających zakryciu, częściowych i końcowych odbiorów robót,
- wyjaśnienia, uwagi i propozycje Wykonawcy,
- stan pogody i temperaturę powietrza w okresie wykonywania robót podlegających ograniczeniom lub wymaganiom szczególnym w związku z warunkami klimatycznymi,
- zgodność rzeczywistych warunków geotechnicznych z ich opisem w Dokumentacji Projektowej,
- dane dotyczące czynności geodezyjnych (pomiarowych) dokonywanych przed i w trakcie wykonywania robót,
- dane dotyczące sposobu wykonywania zabezpieczenia robót,
- dane dotyczące jakości materiałów, pobierania próbek oraz wyniki przeprowadzonych badań z podaniem, kto je przeprowadzał,
- wyniki prób poszczególnych elementów budowli z podaniem, kto je przeprowadzał,
- inne istotne informacje o przebiegu robót.

Propozycje, uwagi i wyjaśnienia Wykonawcy, wpisane do dziennika Budowy będą przedłożone Inżynierowi do ustosunkowania się.

Decyzje Inżyniera wpisane do Dziennika Budowy Wykonawca podpisuje z zaznaczeniem ich przyjęcia lub zajęciem stanowiska.

Wpis projektanta do Dziennika Budowy obliguje Inżyniera do ustosunkowania się. Projektant nie jest jednak stroną Kontraktu i nie ma uprawnień do wydawania poleceń Wykonawcy robót.

(2) Rejestr Obmiarów

Rejestr Obmiarów stanowi dokument pozwalający na rozliczenie faktycznego postępu każdego z elementów robót. Obmiary wykonanych robót przeprowadza się w sposób ciągły w jednostkach przyjętych w Wycenionym Kosztorysie Ofertowym i wpisuje do Rejestru Obmiarów.

(3) Dokumenty laboratoryjne

Dzienniki laboratoryjne, atesty materiałów, orzeczenia o jakości materiałów, recepty robocze i kontrolne wyniki badań Wykonawcy będą gromadzone w formie uzgodnionej w programie zapewnienia jakości. Dokumenty te stanowią załączniki do odbioru robót. Winny być udostępnione na każde życzenie Inżyniera.

(4) Pozostałe dokumenty budowy

Do dokumentów budowy zalicza się, oprócz wymienionych w pkt. (1)-(3) następujące dokumenty:

- a./ pozwolenie na budowę,
- b./ protokoły przekazania Terenu Budowy,
- c./ umowy cywilno-prawne z osobami trzecimi i inne umowy cywilno-prawne,
- d./ protokoły z odbioru robót
- e./ protokoły z narad i ustaleń,
- f./ korespondencję na budowie.

(5) Przechowywanie dokumentów budowy

Dokumenty budowy będą przechowywane na Terenie Budowy w miejscu odpowiednio zabezpieczonym.

Zaginięcie któregokolwiek z dokumentów budowy spowoduje jego natychmiastowe odtworzenie w formie przewidzianej prawem.

Wszelkie dokumenty budowy będą zawsze dostępne dla Inżyniera i przedstawiane do wglądu na życzenie Zamawiającego.

7. OBMIAR ROBÓT

7.1. Ogólne zasady obmiaru robót

Obmiar robót będzie określać faktyczny zakres wykonywanych robót zgodnie z Dokumentacją Projektową i STWIORB, w jednostkach ustalonych w Wycenionym Kosztorysie Ofertowym.

Obmiaru robót dokonuje Wykonawca w technologii uzgodnionej z Inżynierem po pisemnym powiadomieniu Inżyniera o zakresie obmierzanych robót i terminie obmiaru, co najmniej na 3 dni przed tym terminem.

Wyniki obmiaru będą wpisane do Rejestru Obmiarów.

Jakikolwiek błąd lub przeoczenie (opuszczenie) w ilościach podanych w Kosztorysie Ofertowym lub gdzie indziej w Specyfikacjach Technicznych nie zwalnia Wykonawcy od obowiązku ukończenia wszystkich robót. Błędne dane zostaną poprawione wg instrukcji Inżyniera na piśmie.

Obmiar gotowych robót będzie przeprowadzony z częstością wymaganą do celu miesięcznej płatności na rzecz Wykonawcy lub w innym czasie określonym w Kontrakcie lub oczekiwanym przez Wykonawcę i Inżyniera.

Obmiar odbywać się będzie w obecności Inżyniera i podlega jego akceptacji.

7.2. Zasady określania ilości robót i materiałów

Długości i odległości pomiędzy wyszczególnionymi punktami skrajnymi będą obmierzone poziomo wzdłuż linii osiowej.

Jeśli Specyfikacje Techniczne właściwe dla danych robót nie wymagają tego inaczej, objętości będą wyliczone w m³ jako długość pomnożona przez średni przekrój.

Ilości, które mają być obmierzone wagowo, będą ważone w tonach lub kilogramach zgodnie z wymaganiami Specyfikacji Technicznych.

Pojazdy używane do przewożenia materiałów rozliczanych na podstawie masy na samochodzie powinny być ważone co najmniej raz dziennie. Inżynier ma prawo do losowego sprawdzenia masy i stopnia załadowania pojazdów, a w przypadku stwierdzenia, że objętość materiału przewożona danym pojazdem jest mniejsza od wcześniejszej uzgodnionej, to całość materiałów przewiezionych przez ten pojazd od czasu poprzedniej kontroli zostanie odpowiednio zredukowana.

Każdy samochód powinien być oznakowany w sposób czytelny, umożliwiający jego identyfikację. Obmiar winien następować w punkcie dostawy.

Za zgodą Inżyniera Wykonawca może dokonywać ważenia pojazdów w publicznych punktach ważenia na urządzeniach wagowych posiadających ważne świadectwa legalizacji.

7.3. Urządzenia i sprzęt pomiarowy

Wszystkie urządzenia i sprzęt pomiarowy, stosowany w czasie obmiaru robót będą zaakceptowane przez Inżyniera.

Urządzenia i sprzęt pomiarowy zostaną dostarczone przez Wykonawcę. Jeżeli urządzenia te lub sprzęt wymagają badań atestujących to Wykonawca będzie posiadać ważne świadectwa legalizacji.

Wszystkie urządzenia pomiarowe będą przez Wykonawcę utrzymywane w dobrym stanie, w całym okresie trwania robót.

7.4. Wagi i zasady ważenia

Wykonawca dostarczy i zainstaluje urządzenia wagowe odpowiadające odnośnym wymaganiom Specyfikacji Technicznych. Będzie utrzymywać to wyposażenie zapewniając w sposób ciągły zachowanie dokładności wg norm zatwierdzonych przez Inżyniera.

7.5. Czas przeprowadzenia obmiaru

Obmiary będą przeprowadzone przed częściowym lub końcowym odbiorem robót, a także w przypadku występowania dłuższej przerwy w robotach i zmiany Wykonawcy robót.

Obmiar robót zanikających przeprowadza się w czasie ich wykonywania.

Obmiar robót podlegających zakryciu przeprowadza się przed ich zakryciem.

Roboty pomiarowe do obmiaru oraz nieodzwonne obliczenia będą wykonane w sposób zrozumiały i jednoznaczny.

Wymiary skomplikowanych powierzchni lub objętości będą uzupełnione odpowiednimi szkicami umieszczonymi na karcie Rejestru Obmiaru.

W razie braku miejsca szkice mogą być dołączone w formie oddzielnego załącznika do Rejestru Obmiaru, którego wzór zostanie uzgodniony z Inżynierem.

8. ODBIÓR ROBÓT

8.1. Rodzaje odbiorów robót

W zależności od ustaleń odpowiednich STWIORB, roboty podlegają następującym etapom odbioru, dokonywanym przez Inżyniera przy udziale Wykonawcy:

- a./ odbiorowi robót zanikających i ulegających zakryciu,
- b./ odbiorowi częściowemu,
- c./ odbiorowi ostatecznemu,
- d./ odbiorowi pogwarancyjnemu.

8.2. Odbiór robót zanikających i ulegających zakryciu

Odbiór robót zanikających i ulegających zakryciu polega na finalnej ocenie ilości i jakości wykonywanych robót, które w dalszym procesie realizacji ulegną zakryciu.

Odbiór robót zanikających i ulegających zakryciu będzie dokonany w czasie umożliwiającym wykonanie ewentualnych korekt i poprawek bez hamowania ogólnego postępu robót.

Odbioru robót dokonuje Inżynier.

Gotowość danej części robót do odbioru zgłasza Wykonawca wpisem do Dziennika Budowy i jednoczesnym powiadomieniem Inżyniera.

Odbiór będzie przeprowadzony niezwłocznie, nie później jednak niż w ciągu 3 dni od daty zgłoszenia wpisem do Dziennika Budowy i powiadomienia o tym fakcie Inżyniera.

Jakość i ilość robót ulegających zakryciu ocenia Inżynier na podstawie dokumentów zawierających komplet wyników badań laboratoryjnych i w oparciu o przeprowadzone pomiary, w konfrontacji z Dokumentacją Projektową, STWIORB i uprzednimi ustaleniami.

Na polecenie Inżyniera badania sprawdzające przeprowadza Laboratorium Zamawiającego.

8.3. Odbiór częściowy

Odbiór częściowy polega na ocenie ilości i jakości wykonanych części robót. Odbioru częściowego robót dokonuje się wg zasad jak przy odbiorze końcowym robót. Odbioru robót dokonuje Inżynier. Odbiór częściowy nie zwalnia Wykonawcy z obowiązku zabezpieczenia i utrzymania obiektu do odbioru ostatecznego.

8.4. Odbiór ostateczny robót

8.4.1. Zasady odbioru ostatecznego robót

Odbiór ostateczny polega na finalnej ocenie rzeczywistego wykonania robót w odniesieniu do ich ilości, jakości i wartości.

Całkowite zakończenie robót oraz gotowość do odbioru ostatecznego będzie stwierdzona przez Wykonawcę wpisem do dziennika budowy z bezwzględnym powiadomieniem na piśmie o tym fakcie Inżyniera.

Zakończenie robót musi zostać potwierdzone przez Inżyniera wpisem do Dziennika Budowy.

Warunkami pozwalającymi na dokonanie potwierdzającego wpisu są:

- przekazanie Inżynierowi kompletnych badań i pomiarów wymaganych przez odpowiednie asortymentowe STWIORB do odbioru ostatecznego robót,
- uzyskanie pozytywnych wyników badań i pomiarów

Odbiór ostateczny robót nastąpi w terminie ustalonym w dokumentach umowy, licząc od dnia potwierdzenia przez Inżyniera zakończenia robót i przyjęcia dokumentów, o których mowa w punkcie 8.4.2.

Odbioru ostatecznego robót dokona komisja wyznaczona przez Zamawiającego w obecności Inżyniera i Wykonawcy. Komisja odbierająca roboty dokona ich oceny jakościowej na podstawie przedłożonych dokumentów, wyników badań i pomiarów, ocenie wizualnej oraz zgodności wykonania robót z dokumentacją projektową i STWIORB.

Badania i ustalone pomiary do odbioru ostatecznego wykonuje Laboratorium Zamawiającego, na próbkach pobranych przez Wykonawcę w obecności Inżyniera. Inżynier wskazuje miejsca poboru próbek. Próby do badań odbiorczych dostarcza do Laboratorium Zamawiającego Inżynier.

Podstawą do odbioru ostatecznego robót są przede wszystkim wyniki badań Laboratorium Zamawiającego.

Odbierający dokonuje odbioru ostatecznego robót, jeżeli ich jakość i ilość w poszczególnych asortymentach jest zgodna z warunkami Kontraktu, STWIORB oraz ustaleniami i poleceniami Inżyniera. Roboty z wadami nie będą podlegały odbiorowi.

W toku odbioru ostatecznego robót komisja zapozna się z realizacją ustaleń przyjętych w trakcie odbiorów robót zanikających i ulegających zakryciu, zwłaszcza w zakresie wykonania robót uzupełniających i robót poprawkowych.

W przypadkach niewykonania wyznaczonych robót poprawkowych lub robót uzupełniających w warstwie ścieralnej lub robotach wykończeniowych, komisja przerwie swoje czynności i ustali nowy termin odbioru ostatecznego.

W przypadku stwierdzenia przez komisję, że jakość wykonywanych robót w poszczególnych asortymentach nieznacznie odbiega od wymaganej dokumentacją projektową i STWIORB z uwzględnieniem tolerancji i nie ma większego wpływu na cechy eksploatacyjne obiektu i bezpieczeństwo ruchu, komisja dokona potrąceń, oceniając pomniejszoną wartość wykonywanych robót w stosunku do wymagań przyjętych w dokumentach umowy.

8.4.2. Dokumenty do odbioru ostatecznego

Podstawowym dokumentem do dokonania odbioru ostatecznego robót jest protokół odbioru ostatecznego robót sporządzony wg wzoru ustalonego przez Zamawiającego.

Do odbioru ostatecznego Wykonawca jest zobowiązany przygotować następujące dokumenty:

- dokumentację projektową podstawową z naniesionymi zmianami oraz dodatkową, jeśli została sporządzona w trakcie realizacji umowy,
- szczegółowe specyfikacje techniczne (podstawowe z dokumentów umowy i ew. uzupełniające lub zamiennie),
- recepty i ustalenia technologiczne,
- dzienniki budowy i rejestry obmiarów (oryginały),
- wyniki pomiarów kontrolnych oraz badań i oznaczeń laboratoryjnych, zgodne z STWIORB i ew. PZJ,
- deklaracje zgodności lub certyfikaty zgodności wbudowanych materiałów zgodnie z STWIORB i ew. PZJ,

- opinię technologiczną sporządzoną na podstawie wszystkich wyników badań i pomiarów załączonych do dokumentów odbioru, wykonanych zgodnie z STWIORB i PZI,
- rysunki (dokumentacje) na wykonanie robót towarzyszących (np. na przełożenie linii telefonicznej, energetycznej, gazowej, oświetlenia itp.) oraz protokoły odbioru i przekazania tych robót właścicielom urządzeń,
- geodezyjną inwentaryzację powykonawczą robót i sieci uzbrojenia terenu – mapę numeryczną sporządzoną wg warunków Zamawiającego,
- kopię mapy zasadniczej powstałej w wyniku geodezyjnej inwentaryzacji powykonawczej.

W przypadku, gdy wg komisji, roboty pod względem przygotowania dokumentacyjnego nie będą gotowe do odbioru ostatecznego, komisja w porozumieniu z Wykonawcą wyznaczy ponowny termin odbioru ostatecznego robót.

Wszystkie zarządzane przez komisję roboty poprawkowe lub uzupełniające będą zestawione wg wzoru ustalonego przez Zamawiającego.

Termin wykonania robót poprawkowych i robót uzupełniających wyznaczy komisja.

8.5. Odbiór pogwarancyjny

Odbiór pogwarancyjny polega na ocenie wykonanych robót związanych z usunięciem wad stwierdzonych przy odbiorze ostatecznym i zaistniałych w okresie gwarancyjnym.

Odbiór pogwarancyjny będzie dokonany na podstawie oceny wizualnej obiektu z uwzględnieniem zasad opisanych w punkcie 8.4 „Odbiór ostateczny robót”.

9. PODSTAWA PŁATNOŚCI

9.1. Ustalenia ogólne

Podstawą płatności jest cena jednostkowa, skalkulowana przez Wykonawcę za jednostkę obmiarową ustaloną dla danej pozycji Kosztorysu Ofertowego.

Cena jednostkowa pozycji będzie uwzględniać wszystkie czynności, wymagania i badania składające się na jej wykonanie, określone dla tej roboty w pkt. 9 STWIORB i w Dokumentacji Projektowej.

Cena jednostkowa będzie obejmować:

- robocizną bezpośrednią,
- wartość zużytych materiałów wraz z kosztami ich zakupu,
- wartość pracy sprzętu wraz z kosztami jednorazowymi (sprowadzenie sprzętu na Teren Budowy i z powrotem, montaż i demontaż na stanowisku pracy),
- koszty pośrednie, w skład których wchodzi: płace personelu i kierownictwa budowy, pracowników nadzoru i laboratorium, koszty urządzenia i eksploatacji zaplecza budowy (w tym doprowadzenie energii i wody, budowa dróg dojazdowych itp.), koszty dotyczące oznakowania robót, wydatki dotyczące bhp, usługi obce na rzecz budowy, opłaty za dzierżawę placów i bocznic, ekspertyzy dotyczące wykonanych robót, ubezpieczenia oraz koszty zarządu przedsiębiorstwa Wykonawcy,
- zysk kalkulacyjny zawierający ewentualne ryzyko Wykonawcy z tytułu innych wydatków mogących wystąpić w czasie realizacji robót i w okresie gwarancyjnym,
- podatki obliczane zgodnie z obowiązującymi przepisami.

Do cen jednostkowych nie należy wliczać podatku VAT.

Cena jednostkowa zaproponowana przez Wykonawcę za daną pozycję w Wycenionym Kosztorysie Ofertowym jest ostateczna i wyklucza możliwość żądania dodatkowej zapłaty za wykonanie robót objętych tą pozycją kosztorysową.

9.2. Warunki umowy i wymagania ogólne D-M-00.00.00

Koszt dostosowania się do wymagań warunków umowy i wymagań ogólnych zawartych w D-M-00.00.00 obejmuje wszystkie warunki określone w ww. dokumentach, a niewyszczególnione w kosztorysie.

9.3. Objazdy, przejazdy i organizacja ruchu

Koszt wybudowania objazdów/przejazdów i organizacji ruchu obejmuje:

- wykonanie i zatwierdzenie projektu organizacji ruchu na czas prowadzenia robót
- ustawienie tymczasowych oznakowań i oświetlenia zgodnie z wymaganiami bezpieczeństwa ruchu,
- opłaty/dzierżawy terenu,
- przygotowanie terenu,
- konstrukcję tymczasowej nawierzchni, ramp, chodników, krawężników, barier, oznakowań i drenaży,
- tymczasową przebudowę urządzeń obcych.

Koszt utrzymania objazdów/przejazdów i organizacji ruchu obejmuje:

- oczyszczanie, przestawienie, przykrycie i usunięcie tymczasowych oznakowań pionowych, poziomych, barier i świateł,
- utrzymanie płynności ruchu publicznego.

Koszt likwidacji objazdów/przejazdów i organizacji ruchu obejmuje:

- usunięcie wbudowanych materiałów i oznakowania,
- doprowadzenie terenu do stanu pierwotnego.

10. PRZEPISY ZWIĄZANE

Ustawa z dnia 7 lipca 1994 r. - Prawo budowlane (Dz.U.Nr 89, poz. 414 z późniejszymi zmianami).

Zarządzenie Ministra Infrastruktury z dnia 19 listopada 2001 r. w sprawie dziennika budowy, montażu i rozbiórki oraz tablicy informacyjnej (Dz. U. Nr 138, poz. 1555).

Ustawa z dnia 21 marca 1985 r. o drogach publicznych (Dz.U.Nr 14, poz. 60 z późniejszymi zmianami).

UWAGA!!!:

Nie wymienienie tytułu norm, aktów prawnych i przepisów określonych prawem polskim, a obowiązujących w okresie realizacji robót nie zwalnia wykonawcy robót od ich stosowania i przestrzegania.

Obowiązującą edycję norm i przepisów będzie wydanie najnowsze, opublikowane nie później niż 30 dni przed terminem ogłoszenia o postępowaniu przetargowym.

10.2 Dokumenty związane

Aprobaty Techniczne w odniesieniu do wyrobu, dla którego nie ustalono polskiej normy lub wyrobów, których właściwości użytkowe różnią się od właściwości podanych w polskiej normie.

Instrukcje, wytyczne i świadectwa ITB, przepisy i instrukcje producentów lub dostawców wyrobów budowlanych, szczególnie w odniesieniu do wyrobów systemowych.

D-01.00.00 ROBOTY PRZYGOTOWAWCZE

D-01.01.01. Odtworzenie trasy i punktów wysokościowych

1. WSTĘP

1.1. Przedmiot specyfikacji technicznej (STWIORB)

Przedmiotem niniejszej STWIORB są wymagania dotyczące wykonania i odbioru robót związanych z obsługą geodezyjną budowy a także z opracowaniem geodezyjnej dokumentacji powykonawczej. Niniejsza specyfikacja obejmuje wszelkie roboty geodezyjne związane z przebudową drogi wraz z inwentaryzacją powykonawczą. Ponadto, jeżeli specyfikacje techniczne branżowe nie stanowią inaczej przedmiotowa specyfikacja stanowi podstawę do wykonywania i odbioru robót geodezyjnych związanych z przebudową lub budową wszelkich innych budowli w tym sieci uzbrojenia terenu.

1.2. Zakres robót objętych STWIORB

Ustalenia zawarte w niniejszej STWIORB dotyczą prowadzenia robót związanych z odtworzeniem w terenie przebiegu trasy drogowej zgodnie z Dokumentacją Projektową i obejmują:

- a./ sprawdzenie wyznaczenia punktów głównych osi trasy,
- b./ wyznaczenie i utrwalenie reperów roboczych,
- c./ uzupełnienie osi trasy dodatkowymi punktami,
- d./ wyznaczenie przekrojów poprzecznych z ewentualnym wytyczeniem dodatkowych przekrojów,
- e./ zastabilizowanie punktów w sposób trwały, ochrona ich przed zniszczeniem oraz oznakowanie w sposób ułatwiający odszukanie i ewentualne odtworzenie.
- f./ wykonanie pomiarów bieżących w miarę postępu robót, zgodnie z dokumentacją projektową,
- g./ przeniesienie punktów istniejącej osnowy geodezyjnej poza granicę robót ziemnych wraz z odtworzeniem wysokościowym

1.3. Określenie podstawowe

1.3.1. Punkty główne trasy - Punkty załamania osi trasy, punkty kierunkowe oraz początkowy i końcowy punkt trasy.

1.3.2. Pozostałe określenia - są zgodne z obowiązującymi, odpowiednimi polskimi normami, wytycznymi i określeniami podanymi w STWIORB D-M-00.00.00. „Wymagania ogólne” pkt 1.4.

1.4. Ogólne wymagania dotyczące robót

Ogólne wymagania dotyczące robót podano w STWIORB D-M-00.00.00. "Wymagania ogólne" pkt. 1.5.

2. MATERIAŁY

2.1. Wymagania ogólne

Ogólne wymagania dotyczące materiałów podano w STWIORB D-M-00.00.00. "Wymagania ogólne" pkt. 2.

2.1.1. Materiały do wyznaczenia trasy drogowej

Do utrwalenia punktów głównych trasy i reperów roboczych należy stosować pale drewniane z gwoździem lub trzpienie stalowe (stabilizacja punktów w istniejącej nawierzchni), słupki betonowe albo rury metalowe o długości około 0.50 m. Pale drewniane umieszczone w sąsiedztwie punktów załamania trasy w czasie ich stabilizacji powinny mieć średnicę 0.15-0.20 m i długości 1.5-1.7 m.

Do stabilizacji pozostałych punktów należy stosować szpilki stalowe i paliki drewniane o długości około 0.30m i średnicy 50-80 mm. Świadki wbijane obok palików osiowych powinny mieć długość około 0.50 m i przekrój prostokątny.

3. SPRZĘT

3.1. Wymagania ogólne

Ogólne wymagania dotyczące sprzętu podano w STWIORB D-M-00.00.00. "Wymagania ogólne" pkt. 3.

3.2. Sprzęt do robót pomiarowych

Do wykonania robót konieczny jest sprzęt geodezyjny taki jak:

- teodolity lub tachimetry,
- niwelatory,
- dalmierze,
- tyczki,
- łąty,
- taśmy stalowe i parciane.

Sprzęt stosowany do odtworzenia trasy i punktów głównych powinien gwarantować uzyskanie wymaganej dokładności pomiaru.

4. TRANSPORT

4.1. Wymagania ogólne

Ogólne wymagania dotyczące transportu podano w STWIORB D-M-00.00.00. "Wymagania ogólne" pkt. 4.

4.2. Wymagania dla transportu

Transport sprzętu geodezyjnego oraz materiałów potrzebnych do stabilizacji osi trasy i wyznaczenia zakresu robót może odbywać się dowolnymi środkami transportowymi.

5. WYKONANIE ROBÓT

5.1. Ogólne zasady wykonania robót

Ogólne zasady wykonania robót podano w STWIORB D-M-00.00.00. "Wymagania ogólne" pkt. 5.

Prace pomiarowe powinny być wykonane zgodnie z obowiązującymi Instrukcjami GUGiK.

Wszelkie prace pomiarowe związane z realizacją robót należą do obowiązków Wykonawcy. Roboty, które bazujące na pomiarach Wykonawcy nie mogą być rozpoczęte przed zaakceptowaniem wyników pomiarów przez Inżyniera.

Prace pomiarowe powinny być wykonane przez osoby posiadające odpowiednie kwalifikacje i uprawnienia. Wykonawca ponosi odpowiedzialność za następstwa niezgodności wykonanych robót z dokumentacją projektową oraz niniejszymi STWIORB.

5.2. Sprawdzenie wyznaczenia punktów głównych osi trasy

Punkty wierzchołkowe trasy i inne punkty główne do tyczenia powinny być zastabilizowane w sposób trwały, przy użyciu pali drewnianych lub trzpieni stalowych a także dowiązane do punktów pomocniczych, położonych poza granicą robót ziemnych. Maksymalna odległość pomiędzy punktami głównymi na odcinkach prostych nie może przekraczać 500 m.

Maksymalna odległość pomiędzy reperami roboczymi wzdłuż trasy drogowej w terenie płaskim powinna wynosić 500 m, natomiast w terenie falistym i górskim powinna być odpowiednio zmniejszona, zależnie od jego konfiguracji.

Reper roboczy należy założyć poza granicami robót związanych z wykonaniem trasy drogowej i obiektów towarzyszących. Jako repery robocze można wykorzystać punkty stałe na stabilnych, istniejących budowlach wzdłuż trasy drogowej.

Rzędne reperu należy określić z dokładnością do 0.4 cm/km stosując niwelację podwójną w nawiązaniu do reperów państwowych.

Repery robocze powinny być wyposażone w dodatkowe oznaczenia, zawierające wyraźne i jednoznaczne określenie nazwy reperu i jego rzędnej.

5.3. Wyznaczenie osi trasy

Tyczenie osi trasy należy wykonać w oparciu o dokumentację projektową przekazaną przez Zamawiającego.

Oś trasy powinna być wyznaczona w punktach głównych i w punktach pośrednich w odległości zależnej od charakterystyki terenu i ukształtowania trasy.

Dopuszczalne odchylenie sytuacyjne wytyczonej osi trasy w stosunku do dokumentacji projektowej nie może być większe niż 3 cm. Rzędne punktów osi trasy należy wyznaczyć z dokładnością do 1 cm w stosunku do rzędnych określonych w dokumentacji projektowej.

Do utrwalenia osi trasy w terenie należy użyć odpowiednich pali drewnianych lub trzpieni stalowych, których usunięcie dopuszczalne jest wówczas, gdy Wykonawca robót zastąpi je odpowiednimi palami po obu stronach osi, umieszczonymi poza granicą robót.

5.4. Wyznaczenie przekrojów poprzecznych

Wyznaczenie przekrojów poprzecznych obejmuje:

a./ wyznaczenie krawędzi jezdni i pobocza,

b./ wyznaczenie krawędzi wykopów na powierzchni terenu (określenie granicy robót ziemnych)

c./ wyznaczenie w czasie trwania robót ziemnych zarysu (konturów) wykopów w przekrojach poprzecznych (tzw. profilowanie przekrojów poprzecznych)

i powinno być wykonane zgodnie z dokumentacją projektową oraz w miejscach wymagających uzupełnienia dla poprawnego przeprowadzenia robót zaakceptowanych przez Inżyniera.

Do wyznaczenia krawędzi jezdni należy stosować szpilki stalowe a do wyznaczenia poboczy paliki drewniane.

Do wyznaczenia krawędzi wykopów należy stosować dobrze widoczne paliki lub wiechy. Wiechy należy stosować w przypadku wykopów głębszych niż 1 metr. Odległość między palikami lub wiechami należy dostosować do ukształtowania terenu oraz geometrii trasy drogowej. Odległość ta co najmniej powinna odpowiadać odstępowi kolejnych przekrojów poprzecznych.

Profilowanie przekrojów poprzecznych musi umożliwiać wykonanie warstwy wyrównawczej nawierzchni oraz wykopów o kształcie zgodnym z dokumentacją projektową. Konieczne jest profilowanie przekrojów poprzecznych we wszystkich punktach głównej trasy, zgodnie z dokumentacją projektową oraz w innych dodatkowych punktach zaakceptowanych przez Inżyniera.

5.5. Przeniesienie osnowy geodezyjnej

Przeniesienie osnowy geodezyjnej poza granicę robót wraz z odtworzeniem wysokościowym może być wykonane tylko przez uprawnione do tego rodzaju prac jednostki geodezyjne. Przeniesienie osnowy geodezyjnej musi być wykonane przed przystąpieniem do robót objętych projektem. Projekt osnowy należy uzgodnić z Ośrodkiem Dokumentacji Geodezyjnej i Kartografii.

6. KONTROLA JAKOŚCI ROBÓT

6.1. Ogólne zasady kontroli jakości robót

Ogólne zasady kontroli jakości robót podano w STWIORB D-M-00.00.00. "Wymagania ogólne" pkt. 6.

Kontrolę jakości prac pomiarowych związanych z odtworzeniem trasy i punktów wysokościowych należy prowadzić według ogólnych zasad określonych w instrukcjach i wytycznych GUGiK.

7. OBMIAR ROBÓT

7.1. Ogólne zasady obmiaru robót

Ogólne zasady obmiaru robót podano w STWIORB D-M-00.00.00. "Wymagania ogólne" pkt. 7.

7.2. Jednostka obmiarowa

Jednostką obmiarową robót związanych z odtworzeniem trasy w terenie jest kilometr [km].

8. ODBIÓR ROBÓT

8.1. Ogólne zasady odbioru robót

Ogólne zasady odbioru robót podano w STWIORB D-M-00.00.00. "Wymagania ogólne" pkt. 8.

Odbiór robót następuje na podstawie szkiców i dzienników pomiarów geodezyjnych lub protokołu z kontroli geodezyjnej, które Wykonawca przedkłada Inżynierowi.

9. PODSTAWA PŁATNOŚCI

9.1. Ogólne ustalenia dotyczące podstaw płatności

Ogólne ustalenia dotyczące podstaw płatności podano w STWIORB D-M-00.00.00. "Wymagania ogólne" p. 9.

9.2. Cena jednostki obmiarowej

Cena jednostkowa wyznaczenia trasy i punktów wysokościowych obejmuje:

- sprawdzenie wyznaczenia punktów głównych osi trasy i punktów wysokościowych,
- uzupełnienie osi trasy dodatkowymi punktami,
- wyznaczenie reperów roboczych,
- wyznaczenie przekrojów poprzecznych z ewentualnym wytyczeniem dodatkowych przekrojów
- wykonanie pomiarów bieżących w miarę postępu robót, zgodnie z dokumentacją projektową
- zastabilizowanie punktów w sposób trwały, ochrona ich przed zniszczeniem i oznakowanie ułatwiające odszukanie i ewentualne odtworzenie.
- inwentaryzacja geodezyjna powykonawcza,
- obsługa geodezyjna robót związanych z przebudową lub zabezpieczeniem istniejących sieci uzbrojenia
- utrzymanie zniszczonych punktów geodezyjnych,
- odtworzenie znaków geodezyjnych kolidujących z nowym zagospodarowaniem terenu
- wykonanie geodezyjnego pomiaru powykonawczego, (wraz z projektowanym uzbrojeniem np. karty studni)
- koszty ośrodków geodezyjnych

10. PRZEPISY ZWIĄZANE

1./ Instrukcja techniczna 0-1.

Ogólne zasady wykonywania prac geodezyjnych.

2./ Instrukcja techniczna G-1.

Geodezyjna osnowa pozioma. GUGiK, 1978.

3./ Instrukcja techniczna G-2.

Wysokościowa osnowa geodezyjna, GUGiK 1983.

4./ Instrukcja techniczna G-3.

Geodezyjna obsługa inwestycji, Główny Urząd Geodezji i Kartografii, Warszawa 1979.

5./ Wytyczne techniczne G-3.1.

Osnowy realizacyjne, GUGiK, 1983.

6./ Wytyczne techniczne G-3.2.

Pomiary realizacyjne, GUGiK, 1983.

7./ Instrukcja techniczna G-4.

Pomiary sytuacyjne i wysokościowe, GUGiK, 1979.

8./ Ustawa z dnia 5 czerwca 2014 r. o zmianie ustawy – Prawo geodezyjne i kartograficzne oraz ustawy o postępowaniu egzekucyjnym w administracji

D-01.02.01. Usunięcie drzew i krzewów

1. WSTĘP

1.1. Przedmiot specyfikacji technicznej (STWIORB)

Przedmiotem niniejszej ogólnej specyfikacji technicznej są wymagania dotyczące wykonania i odbioru robót związanych z usunięciem drzew i krzaków.

1.2. Zakres robót objętych STWiORB

Ustalenia zawarte w niniejszej specyfikacji dotyczą zasad prowadzenia robót związanych z usunięciem drzew i krzaków, wykonywanych w ramach robót przygotowawczych.

1.3. Określenia podstawowe

Stosowane określenia podstawowe są zgodne z obowiązującymi, odpowiednimi polskimi normami oraz z definicjami podanymi w SST D-M-00.00.00 „Wymagania ogólne” pkt 1.4.

1.4. Ogólne wymagania dotyczące robót

Ogólne wymagania dotyczące robót podano w SST D-M-00.00.00 „Wymagania ogólne” pkt 1.5.

2. MATERIAŁY

Nie występują.

3. SPRZĘT

3.1. Ogólne wymagania dotyczące sprzętu

Ogólne wymagania dotyczące sprzętu podano w SST D-M-00.00.00 „Wymagania ogólne” pkt 3.

3.2. Sprzęt do usuwania drzew i krzaków

Do wykonywania robót związanych z usunięciem drzew i krzaków należy stosować:

- piły mechaniczne,
- specjalne maszyny przeznaczone do karczowania pni oraz ich usunięcia z pasa drogowego,
- spycharki,
- koparki lub ciągniki ze specjalnym osprzętem do prowadzenia prac związanych z wyrębem drzew.

4. TRANSPORT

4.1. Ogólne wymagania dotyczące transportu

Ogólne wymagania dotyczące transportu podano w SST D-M-00.00.00 „Wymagania ogólne” pkt 4.

4.2. Transport pni i karpiny

Pnie, karpinę oraz gałęzie należy przewozić transportem samochodowym.

Pnie przedstawiające wartość jako materiał użytkowy (np. budowlany, meblarski itp.) powinny być transportowane w sposób nie powodujący ich uszkodzeń.

5. WYKONANIE ROBÓT

5.1. Ogólne zasady wykonania robót

Ogólne zasady wykonania robót podano w SST D-M-00.00.00 „Wymagania ogólne” pkt 5.

5.2. Zasady oczyszczania terenu z drzew i krzaków

Roboty związane z usunięciem drzew i krzaków obejmują wycięcie i wykarczowanie drzew i krzaków, wywiezienie pni, karpiny i gałęzi poza teren budowy na wskazane miejsce, zasypanie dołów oraz ewentualne spalanie na miejscu pozostałości po wykarczowaniu.

Teren pod budowę drogi w pasie robót ziemnych, w miejscach dokopów i w innych miejscach wskazanych w dokumentacji projektowej, powinien być oczyszczony z drzew i krzaków.

Zgoda na prace związane z usunięciem drzew i krzaków powinna być uzyskana przez Zamawiającego.

Wycinkę drzew o właściwościach materiału użytkowego należy wykonywać w tzw. sezonie rębny, ustalonym przez Inżyniera.

W miejscach dokopów i tych wykopów, z których grunt jest przeznaczony do wbudowania w nasypy, teren należy oczyścić z roślinności, wykarczować pnie i usunąć korzenie tak, aby zawartość części organicznych w gruntach przeznaczonych do wbudowania w nasypy nie przekraczała 2%.

W miejscach nasypów teren należy oczyścić tak, aby części roślinności nie znajdowały się na głębokości do 60 cm poniżej niwelety robót ziemnych i linii skarpy nasypu, z wyjątkiem przypadków podanych w punkcie 5.3.

Roślinność istniejąca w pasie robót drogowych, nie przeznaczona do usunięcia, powinna być przez Wykonawcę zabezpieczona przed uszkodzeniem. Jeżeli roślinność, która ma być zachowana, zostanie uszkodzona lub zniszczona przez Wykonawcę, to powinna być ona odtworzona na koszt Wykonawcy, w sposób zaakceptowany przez odpowiednie władze.

5.3. Usunięcie drzew i krzaków

Pnie drzew i krzaków znajdujące się w pasie robót ziemnych, powinny być wykarczowane, za wyjątkiem następujących przypadków:

- a) w obrębie nasypów - jeżeli średnica pni jest mniejsza od 8 cm i istniejąca rzędna terenu w tym miejscu znajduje się co najmniej 2 metry od powierzchni projektowanej korony drogi albo powierzchni skarpy nasypu. Pnie pozostawione pod nasypami powinny być ścięte nie wyżej niż 10 cm ponad powierzchnią terenu. Powyższe odstępstwo od ogólnej zasady, wymagającej karczowania pni, nie ma zastosowania, jeżeli przewidziano stopniowanie powierzchni terenu pod podstawę nasypu,
- b) w obrębie wyokrąglenia skarpy wykopu przecinającego się z terenem. W tym przypadku pnie powinny być ścięte równo z powierzchnią skarpy albo poniżej jej poziomu.

Poza miejscami wykopów doły po wykarczowanych pniach należy wypełnić gruntem przydatnym do budowy nasypów i zagęścić, zgodnie z wymaganiami zawartymi w SST D-02.00.00 „Roboty ziemne”.

Doły w obrębie przewidywanych wykopów, należy tymczasowo zabezpieczyć przed gromadzeniem się w nich wody.

Wykonawca ma obowiązek prowadzenia robót w taki sposób, aby drzewa przedstawiające wartość jako materiał użytkowy (np. budowlany, meblarski itp.) nie utraciły tej właściwości w czasie robót.

Młode drzewa i inne rośliny przewidziane do ponownego sadzenia powinny być wykopane z dużą ostrożnością, w sposób który nie spowoduje trwałych uszkodzeń, a następnie zasadzone w odpowiednim gruncie.

5.4. Zniszczenie pozostałości po usuniętej roślinności

Sposób zniszczenia pozostałości po usuniętej roślinności powinien być zgodny z ustaleniami SST lub wskazaniem Inżyniera.

Jeżeli dopuszczono przerobienie gałęzi na korę drzewną za pomocą specjalistycznego sprzętu, to sposób wykonania powinien odpowiadać zaleceniom producenta sprzętu. Nieużyteczne pozostałości po przeróbce powinny być usunięte przez Wykonawcę z terenu budowy.

Jeżeli dopuszczono spalanie roślinności usuniętej w czasie robót przygotowawczych Wykonawca ma obowiązek zadbać, aby odbyło się ono z zachowaniem wszystkich wymogów bezpieczeństwa i odpowiednich przepisów.

Zaleca się stosowanie technologii, umożliwiających intensywne spalanie, z powstawaniem małej ilości dymu, to jest spalanie w wysokich stosach albo spalanie w dołach z wymuszonym dopływem powietrza. Po zakończeniu spalania ognie powinny być całkowicie wygaszone, bez pozostawienia tlących się części.

Jeżeli warunki atmosferyczne lub inne względy zmusiły Wykonawcę do odstąpienia od spalania lub jego przerwania, a nagromadzony materiał do spalania stanowi przeszkodę w prowadzeniu innych prac, Wykonawca powinien usunąć go w miejsce tymczasowego składowania lub w inne miejsce zaakceptowane przez Inżyniera, w którym będzie możliwe dalsze spalanie.

Pozostałości po spalaniu powinny być usunięte przez Wykonawcę z terenu budowy. Jeśli pozostałości po spalaniu, za zgodą Inżyniera, są zakopywane na terenie budowy, to powinny być one układane w warstwach. Każda warstwa powinna być przykryta warstwą gruntu. Ostatnia warstwa powinna być przykryta warstwą gruntu o grubości co najmniej 30 cm i powinna być odpowiednio wyrównana i zagęszczona. Pozostałości po spalaniu nie mogą być zakopywane pod rowami odwadniającymi ani pod jakimkolwiek obszarami, na których odbywa się przepływ wód powierzchniowych.

6. KONTROLA JAKOŚCI ROBÓT

6.1. Ogólne zasady kontroli jakości robót

Ogólne zasady kontroli jakości robót podano w SST D-M-00.00.00 „Wymagania ogólne” pkt 6.

6.2. Kontrola robót przy usuwaniu drzew i krzaków

Sprawdzenie jakości robót polega na wizualnej ocenie kompletności usunięcia roślinności, wykarczowania korzeni i zasypania dołów. Zagęszczenie gruntu wypełniającego doły powinno spełniać odpowiednie wymagania określone w SST D-02.00.00 „Roboty ziemne”.

7. OBMIAŁ ROBÓT

7.1. Ogólne zasady obmiaru robót

Ogólne zasady obmiaru robót podano w SST D-M-00.00.00 „Wymagania ogólne” pkt 7.

7.2. Jednostka obmiarowa

Jednostką obmiarową robót związanych z usunięciem drzew i krzaków jest:

- dla drzew - sztuka,
- dla krzaków - hektar.

8. ODBIÓR ROBÓT

8.1. Ogólne zasady odbioru robót

Ogólne zasady odbioru robót podano w SST D-M-00.00.00 „Wymagania ogólne” pkt 8.

8.2. Odbiór robót zanikających i ulegających zakryciu

Odbiorowi robót zanikających i ulegających zakryciu podlega sprawdzenie dołów po wykarczowanych pniach, przed ich zasypaniem.

9. PODSTAWA PŁATNOŚCI

9.1. Ogólne ustalenia dotyczące podstawy płatności

Ogólne ustalenia dotyczące podstawy płatności podano w SST D-M-00.00.00 „Wymagania ogólne” pkt 9.

9.2. Cena jednostki obmiarowej

Płatność należy przyjmować na podstawie jednostek obmiarowych według pkt 7.

Cena wykonania robót obejmuje:

- wycięcie i wykarczowanie drzew i krzaków,
- wywiezienie pni, karpiny i gałęzi poza teren budowy lub przerobienie gałęzi na korę drzewną, względnie spalanie na miejscu pozostałości po wykarczowaniu,
- zasypanie dołów,
- uporządkowanie miejsca prowadzonych robót.

10. Przepisy związane

Nie występują.

D-01.02.04. Rozbiórka elementów dróg

1. WSTĘP

1.1. Przedmiot STWIORB

Przedmiotem niniejszej ogólnej specyfikacji technicznej STWIORB są wymagania dotyczące wykonania i odbioru robót związanych z rozbiórką elementów dróg, ogrodzeń i przepustów, zdjęciem warstwy ziemi urodzajnej.

1.2. Zakres robót objętych STWIORB

Ustalenia zawarte w niniejszej specyfikacji dotyczą zasad prowadzenia robót związanych z rozbiórką:

- warstw nawierzchni i podbudów
- warstwy ziemi urodzajnej,
- krawężników, obrzeży i oporników,
- betonowych płyt drogowych
- studzienek ściekowych ulicznych
- przepustów rurowych po zjazdami i koroną drogi
- nawierzchni chodników
- ogrodzeń
- demontaż i ponowny montaż znaków drogowych
- cięcie piłą nawierzchni itp.

1.3. Określenia podstawowe

Stosowane określenia podstawowe są zgodne z obowiązującymi, odpowiednimi polskimi normami oraz z definicjami podanymi w STWIORB D-M-00.00.00 „Wymagania ogólne” pkt 1.4.

1.4. Ogólne wymagania dotyczące robót

Ogólne wymagania dotyczące robót podano w OST D-M-00.00.00 „Wymagania ogólne” pkt 1.5.

2. MATERIAŁY

2.1. Ogólne wymagania dotyczące materiałów

Ogólne wymagania dotyczące materiałów, ich pozyskiwania i składowania, podano w STWIORB D-M-00.00.00 „Wymagania ogólne” pkt 2.

3. SPRZĘT

3.1. Ogólne wymagania dotyczące sprzętu

Ogólne wymagania dotyczące sprzętu podano w STWIORB D-M-00.00.00 „Wymagania ogólne” pkt 3.

3.2. Sprzęt do rozbiórki

Do wykonania robót związanych z rozbiórką elementów dróg, ogrodzeń i przepustów może być wykorzystany sprzęt podany poniżej, lub inny zaakceptowany przez Inżyniera:

- spycharki,
- ładowarki,
- żurawie samochodowe,
- samochody ciężarowe,
- zrywarki,
- młoty pneumatyczne,
- piły mechaniczne,
- frezarki nawierzchni,
- koparki.

4. TRANSPORT

4.1. Ogólne wymagania dotyczące transportu

Ogólne wymagania dotyczące transportu podano w STWIORB D-M-00.00.00 „Wymagania ogólne” pkt 4.

4.2. Transport materiałów z rozbiórki

Materiał z rozbiórki można przewozić dowolnym środkiem transportu.

5. WYKONANIE ROBÓT

5.1. Ogólne zasady wykonania robót

Ogólne zasady wykonania robót podano w STWIORB D-M-00.00.00 „Wymagania ogólne” pkt 5.

5.2. Wykonanie robót rozbiórkowych

Roboty rozbiórkowe elementów dróg, ogrodzeń i przepustów obejmują usunięcie z terenu budowy wszystkich elementów wymienionych w pkt 1.3, zgodnie z dokumentacją projektową, STWIORB lub wskazanych przez Inżyniera. Jeśli dokumentacja projektowa nie zawiera dokumentacji inwentaryzacyjnej lub/i rozbiórkowej, Inżynier może polecić Wykonawcy sporządzenie takiej dokumentacji, w której zostanie określony przewidziany odzysk materiałów. Roboty rozbiórkowe można wykonywać mechanicznie lub ręcznie w sposób określony w STWIORB lub przez Inżyniera. W przypadku usuwania warstw nawierzchni z zastosowaniem frezarek drogowych, należy spełnić warunki określone w STWIORB D-05.03.11 „Recykling”. Wszystkie elementy możliwe do powtórnego wykorzystania powinny być usuwane bez powodowania zbędnych uszkodzeń. O ile uzyskane elementy nie stają się własnością Wykonawcy, powinien on przewieźć je na miejsce określone w STWIORB lub wskazane przez Inżyniera. Elementy i materiały, które zgodnie z STWIORB stają się własnością Wykonawcy, powinny być usunięte z terenu budowy. Doły (wykopy) powstałe po rozbiórce elementów dróg, znajdujące się w miejscach, gdzie zgodnie z dokumentacją projektową będą wykonane wykopy drogowe, powinny być tymczasowo zabezpieczone. W szczególności należy zapobiec gromadzeniu się w nich wody opadowej.

6. KONTROLA JAKOŚCI ROBÓT

6.1. Ogólne zasady kontroli jakości robót

Ogólne zasady kontroli jakości robót podano w STWIORB D-M-00.00.00 „Wymagania ogólne” pkt 6.

6.2. Kontrola jakości robót rozbiórkowych

Kontrola jakości robót polega na wizualnej ocenie kompletności wykonanych robót rozbiórkowych oraz sprawdzeniu stopnia uszkodzenia elementów przewidzianych do powtórnego wykorzystania. Zagęszczenie gruntu wypełniającego ewentualne doły po usuniętych elementach nawierzchni, ogrodzeń i przepustów powinno spełniać odpowiednie wymagania określone w STWIORB D-02.00.00 „Roboty ziemne”.

7. OBMIAR ROBÓT

7.1. Ogólne zasady obmiaru robót

Ogólne zasady obmiaru robót podano w STWIORB D-M-00.00.00 „Wymagania ogólne” pkt 7.

7.2. Jednostka obmiarowa

Jednostką obmiarową robót związanych z rozbiórką elementów dróg i ogrodzeń jest:

- dla nawierzchni jezdni i chodnika - m² (metr kwadratowy),
- dla warstwy ziemi urodzajnej – m² (metr kwadratowy)

- dla krawężnika, opornika, obrzeża, ścieków prefabrykowanych, barier i poręczy - m (metr),
- dla rozbiórki przepustów – m (metr bieżący)
- dla rozbiórki ogrodzeń – m (metr bieżący)
- dla znaków drogowych – szt. (sztuka)
- dla cięcia piłą – m (metr bieżący)

8. ODBIÓR ROBÓT

Ogólne zasady odbioru robót podano w STWIORB D-M-00.00.00 „Wymagania ogólne” pkt 8.

9. PODSTAWA PŁATNOŚCI

9.1. Ogólne ustalenia dotyczące podstawy płatności

Ogólne ustalenia dotyczące podstawy płatności podano w STWIORB D-M-00.00.00 „Wymagania ogólne” pkt 9.

9.2. Cena jednostki obmiarowej

Cena wykonania robót obejmuje:

- a) dla rozbiórki warstw nawierzchni i podbudowy:
- wyznaczenie powierzchni przeznaczonej do rozbiórki,
 - rozkucie i zerwanie nawierzchni,
 - ew. przesortowanie materiału uzyskanego z rozbiórki, w celu ponownego jej użycia, z ułożeniem na poboczu,
 - załadunek i wywiezienie materiałów z rozbiórki,
 - załadunek, paletowanie, i wywiezienie materiału odzyskanego na składowisko wskazane przez inwestora
 - wyrównanie podłoża i uporządkowanie terenu rozbiórki;
- b) dla rozbiórki chodników:
- ręczne wyjęcie płyt chodnikowych, lub rozkucie i zerwanie innych materiałów chodnikowych,
 - przesortowanie materiału uzyskanego z rozbiórki w celu ponownego jego użycia,
 - zerwanie podsypki cementowo-piaskowej,
 - załadunek i wywiezienie materiałów z rozbiórki,
 - wyrównanie podłoża i uporządkowanie terenu rozbiórki;
- d) dla rozbiórki przepustów:
- wykonanie wykopu,
 - demontaż przepustów wraz z rozkuciem elementów betonowych i ścianek czołowych,
 - załadunek gruzu i ziemi na samochód,
 - wyrównanie i zagęszczenie podłoża
 - załadunek i wywiezienie materiałów z rozbiórki wraz z ich utylizacją,
 - uporządkowanie terenu rozbiórki;
- e) dla cięcia piłą:
- wyznaczenie miejsc cięcia,
 - cięcie nawierzchni,
 - zabezpieczenie miejsc cięcia,
 - uporządkowanie terenu robót.
- e) dla zdjęcia warstwy ziemi urodzajnej
- wyznaczenie powierzchni przeznaczonej do rozbiórki,
- zdjęcie warstwy ziemi urodzajnej,
 - załadunek i wywiezienie nadmiarów ziemi,
 - załadunek, i dowóz materiału do ponownego wbudowania
 - wyrównanie i uporządkowanie terenu robót;
- f) dla ogrodzeń
- wyznaczenie długości ogrodzenia przeznaczonej do rozbiórki,
- demontaż elementów wypełnienia ogrodzenia oraz rozkucie i zerwanie podmurówki i fundamentów
 - załadunek i wywiezienie materiałów z rozbiórki,
 - zasypanie dołów po słupkach i fundamentach z zagęszczeniem do uzyskania $I_s \geq 1,00$ wg BN-77/8931-12 [9],
 - ew. przesortowanie materiału uzyskanego z rozbiórki, w celu ponownego jego użycia, z ułożeniem w stosy na poboczu,
 - wyrównanie podłoża i uporządkowanie terenu rozbiórki;
- g) dla znaków drogowych
- demontaż elementów oznakowania i fundamentów
 - załadunek i wywiezienie materiałów z rozbiórki,
 - zasypanie dołów po słupkach i fundamentach z zagęszczeniem do uzyskania $I_s \geq 1,00$ wg BN-77/8931-12 [9],
 - ew. przesortowanie materiału uzyskanego z rozbiórki, w celu ponownego jego użycia, z ułożeniem w stosy na poboczu,
 - ponowny montaż znaków drogowych
 - wyrównanie podłoża i uporządkowanie terenu rozbiórki;

10. PRZEPISY ZWIĄZANE

Normy

- | | | |
|----|------------|---|
| 1. | PN-D-95017 | Surowiec drzewny. Drewno tartaczne iglaste. |
| 2. | PN-D-96000 | Tarcica iglasta ogólnego przeznaczenia |
| 3. | PN-D-96002 | Tarcica liściasta ogólnego przeznaczenia |
| 4. | PN-H-74219 | Rury stalowe bez szwu walcowane na gorąco ogólnego stosowania |
| 5. | PN-H-74220 | Rury stalowe bez szwu ciągnięte i walcowane na zimno ogólnego przeznaczenia |

D.01.03.01. Regulacja wysokościowa pokryw urządzeń podziemnych

1. WSTĘP

Przedmiotem niniejszej specyfikacji technicznej (ST) są wymagania dotyczące wykonania i odbioru robót związanych z regulacją wysokościową pokryw urządzeń podziemnych w ramach zadania tj.:

- regulacja zasuw oraz studni kanalizacyjnych wraz z wymianą pierścieni i wymianą pokryw w chodnikach i jezdni
- regulacja zasuw oraz studni wodociągowych w chodnikach i jezdni
- regulacja studni teletechnicznych w chodnikach

2. MATERIAŁY

2.1. Bloczki betonowe

Bloczki betonowe z betonu C16/20 o wymiarach 6,5x12x25cm

2.2. Pierścienie żelbetowe prefabrykowane

Pierścienie żelbetowe prefabrykowane o średnicy 65 cm powinny być wykonane z betonu wibrowanego klasy C16/20 zbrojonego stalą StOS.

2.3. Płyty żelbetowe prefabrykowane

Płyty żelbetowe prefabrykowane powinny mieć grubość 11 cm i być wykonane z betonu wibrowanego klasy C16/20 zbrojonego stalą StOS.

2.4. Płyty fundamentowe zbrojone

Płyty fundamentowe zbrojone powinny posiadać grubość 15 cm i być wykonane z betonu klasy C12/15.

2.5. Piasek

Piasek do zaprawy piaskowo-cementowej powinien odpowiadać wymogom stosownych norm, np. PN-B-06712 [7], PN-B-11111 [3], PN-B-11112 [4].

2.6. Beton

Beton hydrotechniczny B-30 powinien odpowiadać wymaganiom BN-62/6738-07 [17].

2.7. Zaprawa cementowa

Zaprawa cementowa powinna odpowiadać wymaganiom PN-B-14501 [7].

2.8. Woda

Woda powinna być odmiany I i odpowiadać wymogom PN-B-32250

2.9. Deskowanie

Powinno zapewnić sztywność i niezmienność układu.

3. SPRZĘT

Do wykonania robót stosuje się następujący sprzęt:

- samochody do przewozu materiałów,
- sprzęt do zagęszczania gruntu,
- wciągarki mechanicznie,
- beczkowsy,
- inny drobny sprzęt

4. TRANSPORT

Materiały mogą być przewożone dowolnymi środkami transportu w sposób zabezpieczający je przed uszkodzeniem lub zniszczeniem, w pozycji zabezpieczonej przed przesuwaniem i przetaczaniem pod wpływem sił bezwładności występujących w czasie ruchu pojazdów. Transport cementu i przechowywanie powinny być zgodne z BN-88/6731-08.

5. WYKONANIE ROBÓT

5.1. Regulacja pokryw

Regulację wysokościową pokryw urządzeń podziemnych w pasie drogi i chodnika Należy wykonać zgodnie z warunkami użytkowników.

Wierzch wjazdu powinien znajdować się w poziomie nawierzchni, ale nie niższej niż 0,5 cm poniżej poziomu warstwy ścieralnej lub nawierzchni kostki brukowej chodnika. Do regulacji wysokościowej należy stosować podkładki z bloczków betonowych układanych na zaprawie cementowej. W przypadku, gdy wjazdy istniejącej studni kanalizacyjnej nie posiadają pierścieni należy je dodatkowo zabudować.

Deskowanie należy wykonać w taki sposób, wierzch kraty ściekowej wpustu był usytuowany 0,3- 0,5 cm poniżej poziomu warstwy ścieralnej. Deskowanie należy pokryć środkiem adhezyjnym zaakceptowanym przez Inspektora.

5.3. Ułożenie betonu

W przygotowanym deskowaniu należy ułożyć mieszankę betonową i zagęścić ręcznie lub w miarę możliwości z użyciem wibratora. Betonowanie powinno być wykonane ze szczególną starannością i może być prowadzone w temperaturze nie niższej niż + 5°C. Zewnętrzne powierzchnie wykonanych ścianek powinny mieć wygląd gładki, zwarty, jednorodny.

5.4. Pielęgnacja

Należy zapewnić prawidłową pielęgnację betonu. Bezpośrednio po zakończeniu betonowania zaleca się pokrycie powierzchni betonu lekkimi osłonami wodoszczelnymi. Przy temperaturze otoczenia wyższej od +5°C należy nie później niż po 12 godzinach od zakończenia betonowania rozpocząć pielęgnację wilgotnościową betonu. W czasie dojrzewania betonu elementy należy chronić przed uderzeniami i drganiami.

5.6. Rozebranie deskowania

Deskowanie należy oczyścić, a wszelkie pozostałości po rozbiórce należy usunąć i osadzić wpust Żeliwny (w przypadku, gdy istniejący wpust Żeliwny jest uszkodzony – należy zastosować nowy).

5.7. Odtworzenie rozebranych warstw nawierzchni wg wymagań jak w ST odpowiednio dla rodzaju warstwy.

6. KONTROLA JAKOŚCI ROBÓT

6.1. Ogólne zasady kontroli jakości robót

Ogólne zasady kontroli jakości robót podano w ST D-M-00.00.00 „Wymagania ogólne” pkt 6.

6.2. Kontrola, pomiary i badania

6.2.1. Badania przed przystąpieniem do robót

Przed przystąpieniem do robót Wykonawca powinien wykonać badania materiałów do betonu i zapraw i ustalić receptę.

6.2.2. Kontrola, pomiary i badania w czasie robót

Materiały.

- sprawdzenie pośrednie – przez porównanie cech materiałów podanych przez wytwórcę z certyfikatami bądź deklaracjami zgodności

- sprawdzenie bezpośrednie – na budowie przez oględziny zewnętrzne

- sprawdzenie materiałów izolacyjnych

Kontrola jakości wykonania regulacji studzienek polega na sprawdzeniu:

- prawidłowości wykonania poszczególnych czynności,

- oczyszczenia studzienek,
- prawidłowości osadzenia włazów Żeliwnych - 0,5 cm poniżej poziomu warstwy ścieralnej,
- odtworzenie istniejących warstw nawierzchni.

7. OBMIAR ROBÓT

Jednostką obmiarową

- dla regulowanych urządzeń jest kpl (komplet)

8. ODBIÓR ROBÓT

Roboty uznaje się za wykonane zgodnie z dokumentacją projektową, ST i wymaganiami Inspektora, jeżeli wszystkie pomiary i badania z zachowaniem tolerancji wg pkt 6 dały wyniki pozytywne.

8.1. Odbiór robót zanikających i ulegających zakryciu

Odbiorowi robót zanikających i ulegających zakryciu podlegają:

- wykonane regulacje urządzeń - protokół odbioru użytkownika urządzeń
- odtworzona nawierzchnia

9. PODSTAWA PŁATNOŚCI

Cena 1 kpl wykonanej i odebranej regulacji urządzenia obejmuje:

- roboty przygotowawcze, oznakowanie robót,
 - koszty nadzorów branżowych
 - dostarczenie potrzebnych materiałów i sprzętu,
 - zastosowanie materiałów pomocniczych koniecznych do prawidłowego wykonania robót lub wynikających z przyjętej technologii robót;
 - konieczna rozbiórka warstw nawierzchni i ich odtworzenie oraz rozbiórka studzienek oraz zdemontowanie studzienek i przykryw i odwóz gruzu i przykryw,
 - regulacja studzienek betonem lub bloczkami na zaprawie betonowej, zamontowanie przykryw,
 - oczyszczenie studzienek, uporządkowanie terenu,
 - odwiezienie oznakowania i sprzętu po zakończonych robotach,
- przeprowadzenie wymaganych ST badań, odbiorów i nadzoru właściciela urządzenia

10. PRZEPISY ZWIĄZANE

10.1. Normy

1. PN-B-06712 Kruszywa mineralne do betonu
2. PN-B-11111 Kruszywa mineralne. Kruszywa naturalne do nawierzchni drogowych. świr i mieszanka
3. PN-B-11112 Kruszywa mineralne. Kruszywa łamane do nawierzchni drogowych
4. PN-B-14501 Zaprawy budowlane zwykłe
5. BN-88/6731-08 Cement. Transport i przechowywanie
6. BN-62/6738-03,04, 07 Beton hydrotechniczny

D-02.00.00 ROBOTY ZIEMNE

D-02.00.01. Wymagania ogólne

1. WSTĘP

1.1 Przedmiot specyfikacji

Przedmiotem niniejszej specyfikacji technicznej (ST) są warunki i wymagania dotyczące prawidłowego wykonania, realizacji, kontroli i odbioru robót ziemnych, które powinny być dotrzymane przy wykonywaniu robót wymienionych w dalszych rozdziałach Zakres stosowania ST

1.2 Zakres stosowania ST

Niniejsza specyfikacja techniczna jest stosowana jako dokument przetargowy i kontraktowy przy zleceniu i realizacji robót wymienionych w pkt. 1.1. ST.00.00 - Warunki ogólne.

1.3 Zakres robót objętych ST

Opracowanie obejmuje:

- wykonywanie wykopów budowli ziemnych,
- wykonywanie ukopów i odkładów gruntu,
- wykonywanie innych zadań związanych z robotami ziemnymi.

1.4 Podstawowe określenia i pojęcia stosowane w ST

Określenia użyte w niniejszej ST są zgodne z zgodne z Polskimi Normami, warunkami technicznymi projektowania, wykonania i odbioru robót budowlanych oraz określeniami zawartymi w ST.00.00 - Warunki ogólne. Pojęcia ogólnie używane przy robotach ziemnych:

grunt budowlany (grunt) – część skorupy ziemskiej mogąca współdziałać z obiektem budowlanym, stanowiąca jego element lub służąca jako tworzywo do wykonywania z niego budowli ziemnych.

grunt rodzimy – grunt powstały w miejscu zalegania w wyniku procesów geologicznych (wietrzenie, sedimentacja w środowisku wodnym itp.); grunty rodzime są zawsze gruntami naturalnymi; różnią się następujące grunty rodzime: skaliste, nieskaliste mineralne, nieskaliste organiczne.

grunt nasypowy – grunt powstały w wyniku działalności człowieka, np. w wysypiskach, zwałowiskach, zbiornikach osadowych, budowlach ziemnych itp.

grunty mineralne nieskaliste – grunty kamieniste, gruboziarniste i drobnoziarniste.

grunty gruboziarniste – ze względu na uziarnienie wyróżniamy: żwir, żwir gliniasty, pospółkę, pospółkę gliniastą.

grunty drobnoziarniste – ze względu na spoistość wyróżniamy niespoiste (np. piasek gruby, średni, drobny i pylasty), spoiste (np. piasek gliniasty, pył piaszczysty, pył, glina piaszczysta, glina, il).

nasyp - budowla, której rodzaj i stan odpowiadają wymaganiom budowli ziemnych lub podłoża pod budowlę,

wysokość nasypu – różnica rzędnej terenu i rzędnej robót ziemnych, wyznaczona w osi nasypu,

wykop – budowla ziemna wykonana w obrębie robót z postaci odpowiednio ukształtowanej przestrzeni powstałej w wyniku usunięcia z niej gruntu,

nachylenie skarpy – nachylenie spadku skarpy w stosunku do poziomu najczęściej podawane jako 1:n (gdzie n jest stosunkiem rzutu poziomego do rzutu pionowego) lub jako kąt nachylenia spadku skarpy w stopniach.

podłoże gruntowe – strefa, w której właściwości gruntów mają wpływ na projektowanie, wykonywanie i eksploatację budowli.

klin odłamu – bryła gruntu wydzielona powierzchnią poślizgu.

stateczność skarp – skarpa zachowuje swoją stateczność, gdy ścinające naprężenia wzdłuż dowolnej ciągłej powierzchni (powierzchni poślizgu) nie przekroczą wytrzymałości gruntu na ścinanie i w obrębie klina odłamu nie dojdzie do osuwiska.

odkład – nasyp uformowany z gruntu usuniętego z wykopu i przeznaczonego do późniejszego wykorzystania, np. do zasypiania wykopu po jego zabudowaniu, wyrównania terenu, rozplantowania.

urobek – grunt odspojony lub wydobyty z wykopu.

odwodnienie powierzchniowe – odwodnienie polegające na ujmowaniu wód gruntowych i powierzchniowych bezpośrednio w wykopie lub za pomocą systemu rowów i drenaży poziomych i doprowadzeniu ich poza wykop budowlany, odwodnienie tymczasowe - tymczasowe obniżenie zwierciadła wody gruntowej, zwykle na okres robót ziemnych i fundamentowych lub wykonywania budowli ziemnej.

humus – ziemia roślinna, urodzajna; wierzchnia warstwa gruntu zdjeta z terenu zdjeta z terenu prowadzonych robót.

wskaźnik zagęszczenia gruntu – wielkość charakteryzująca stan zagęszczenia gruntu określona wg wzoru:

$$I_s = P_d / P_{ds}$$

gdzie:

P_d – gęstość objętościowa szkieletu zagęszczonego gruntu [Mg/m^3],

P_{ds} – maksymalna gęstość objętościowa szkieletu gruntowego przy wilgotności optymalnej, określana w normalnej próbie Proctora zgodnie z normą PN-88/B-04481 służąca do oceny zagęszczenia gruntu podczas wykonania nasypu, zgodnie z normą BN-77/8931-12 [Mg/m^3],

stopień zagęszczenia gruntu - wielkość określona wg wzoru:

$$I_d = V_{max} - V / V_{max} - V_{min}$$

gdzie:

V_{max} – objętość gruntu najbardziej rozluźnionego,

V – objętość gruntu w stanie naturalnym,

V_{min} – objętość najbardziej zagęszczonego gruntu.

wskaźnik różnoziarnistości – wielkość charakteryzująca zagęszczalność gruntów niespoistych określona wg wzoru:

$$U = d_{60} / d_{10}$$

gdzie:

d_{60} – średnica oczek sita, przez które przechodzi 60% gruntu [mm],

d_{10} – średnica oczek sita, przez które przechodzi 10% gruntu [mm].

Instrukcja bezpiecznego wykonywania robót budowlanych - sposób zapobiegania zagrożeniom związanym z wykonywaniem robót budowlanych oraz sposób postępowania w przypadku wystąpienia tych zagrożeń.

1.5 Ogólne wymagania dotyczące robót

Wykonawca robót jest odpowiedzialny za jakość wykonania prac oraz ich zgodność z dokumentacją projektową, ST i poleceniami Inspektora Nadzoru. Ogólne wymagania dotyczące robót podano w ST.00.00 - Warunki ogólne.

Roboty objęte niniejszą specyfikacją powinny być realizowane przy uwzględnieniu w szczególności:

- organizacji robót,
- zabezpieczenia interesów osób trzecich,
- ochrony środowiska,
- warunków bezpieczeństwa pracy,
- zaplecza budowy,
- warunków dotyczących organizacji ruchu,
- ogrodzeń,

- zabezpieczenia dróg publicznych.

Należy przewidzieć wykonanie, w razie potrzeby, oprowadzenia wody na czas wykonywania robót ziemnych (grodzia, kanał obejściowy, rurociąg, koryto drewniane itp.) oraz wykonanie niezbędnych zjazdów technologicznych.

Wykonawca robót jest odpowiedzialny za jakość wykonania prac oraz ich zgodność z dokumentacją projektową, ST i poleceniami Inspektora Nadzoru. Ogólne wymagania dotyczące robót podano w ST.00.00 „Wymagania ogólne”.

Roboty ziemne – wykopy pod urządzenia, nasypy należy prowadzić zgodnie z wymogami podanymi w normie PN-B-06050:1999 - Geotechnika. Roboty ziemne. Wymagania ogólne.

Roboty ziemne powinny być prowadzone na podstawie dokumentacji projektowej, określającej położenie instalacji i urządzeń podziemnych, mogących się znaleźć w zasięgu prowadzonych robót. Jeżeli teren, na którym wykonywane są roboty ziemne nie może być ogrodzony, Wykonawca robót powinien zapewnić jego stały nadzór.

Prace ziemne prowadzone na ciekach nie powinny powodować zanieczyszczenia wód płynących.

1.5.1 Wykopy

Technologię wykonywania wykopów określa dokumentacja projektowa. Może ona ulec zmianie w uzasadnionych przypadkach w trakcie robót wykonawczych. Zmiana technologii robót, w wyniku której nastąpi wzrost kosztów, względnie pogorszenie funkcjonalności, lub warunków eksploatacji i konserwacji wykonywanych urządzeń, wymaga zgody Inspektora Nadzoru.

Wykopy powinny być wykonywane w możliwie najkrótszym czasie oraz w takim okresie, aby po ich zakończeniu można było przystąpić natychmiast do wykonania projektowanych umocnień dna i skarp, urządzeń, budowli.

Należy przestrzegać zasady, aby przed planowanymi dłuższymi przerwami w pracy, poszczególne odcinki wykopów były całkowicie wykończone. Szczególnie niewskazane jest pozostawianie wykopów w stanie surowym na okres zimowy.

1.5.2 Nasypy

Technologię oraz zakres wykonywania nasypów określa dokumentacja projektowa. Może ona ulec zmianie w uzasadnionych przypadkach w trakcie robót wykonawczych. Zmiana technologii robót, w wyniku której nastąpi wzrost kosztów, względnie pogorszenie funkcjonalności, lub warunków eksploatacji i konserwacji wykonywanych urządzeń, wymaga zgody Inspektora nadzoru.

Skarpy nasypów bezpośrednio po ich wykonaniu powinny być umocnione zgodnie z dokumentacją projektową.

Nasypy powinny być wykonywane warstwami o stałej grubości. Następna, wyżej położona warstwa może być układana po osiągnięciu wymaganego zagęszczenia warstwy poprzedniej.

Dla uniknięcia przestojów odcinek robót należy podzielić na części, tak aby procesy wbudowywania gruntu, zagęszczenia i kontroli mogły być realizowane w tym samym czasie.

1.5.3 Warunki gruntowo-wodne

Warunki gruntowo-wodne na terenie inwestycji zostały rozpoznane i opisane w dokumentacji projektowej. Prace ziemne prowadzone będą w warunkach powyżej i poniżej zalegania wód gruntowych.

Zakres projektowanych rozwiązań związanych z warunkami gruntowo-wodnymi korygować w trakcie realizacji w uzgodnieniu z Inspektorem Nadzoru, stosownie do warunków rzeczywistych.

1.5.4 Istniejące uzbrojenie terenu

W bezpośrednim sąsiedztwie planowanych prac nie występuje uzbrojenie terenu w postaci sieci. Nie wyklucza się możliwości wystąpienia w terenie uzbrojenia niezinventaryzowanego. W przypadku stwierdzenia wystąpienia takiego uzbrojenia, fakt ten należy niezwłocznie zgłosić Inspektorowi Nadzoru oraz administratorowi uzbrojenia. Prace prowadzone w pobliżu istniejących sieci należy prowadzić pod płatnym nadzorem administratora sieci, przy zachowaniu wszelkich warunków określonych w uzgodnieniach branżowych oraz obowiązujących przepisach.

1.5.5 Ochrona przyrody

- Przed rozpoczęciem ziemnych robót budowlanych należy ustalić w porozumieniu z właściwą jednostką administracyjną, które z elementów przyrody znajdujące się na placu podlegają ochronie i muszą pozostać w stanie nienaruszonym.

- W obrębie placu budowy należy zabezpieczyć istniejące drzewa i krzewy przed zniszczeniem

- Wznoszenie obiektów zaplecza technicznego danej budowy powinno być dokonywane możliwie w miejscach najslabiej zadrzewionych.

- Należy zachować ostrożność w trakcie robót ziemnych prowadzonych w wodzie, biorąc pod uwagę ograniczenia związane z ochroną ichtiofauny: m.in. stosować technologię ograniczającą mętnienie wody np. poprzez stosowanie lżejszego sprzętu oraz skrócenie do minimum okresu prowadzenia robót z uwzględnieniem przerw między kolejnymi zmaczeniami wody.

1.5.6 Usuwanie obiektów i przedmiotów z placu budowy stanowiących przeszkodę przy robotach ziemnych

1. Wszelkie przedmioty podlegające usunięciu, znajdujące się w gruncie lub nad gruntem, na którym mają być wykonywane roboty ziemne, powinny być przed rozpoczęciem tych robót usunięte, gdy znajdują się nad terenem lub na głębokości do 1 m poniżej terenu. Przedmioty znajdujące się głębiej mogą być usuwane w czasie wykonywania robót budowlanych z zastrzeżeniem, że poziom, na którym mają znajdować się pracownicy usuwający przeszkodę, nie powinien być zagłębiony więcej niż 1 m w stosunku do poziomu osiągniętego przy wykonywaniu wykopu.

2. Nie należy usuwać założonych na stałe kabli i wszelkiego rodzaju przewodów lub kanałów bez zgody jednostki, do której należy nadzór nad tymi przedmiotami, gdy podlegają takiemu nadzorowi, a roboty ziemne wykonać w sposób uzgodniony z instytucją sprawującą nadzór nad tymi urządzeniami.

3. Pozostałości fundamentów, ścian, murów i innych przedmiotów mogą nie być usuwane, gdy pozostawienie ich w gruncie lub nad nim i ewentualne wykorzystanie zostało przewidziane w zatwierdzonym projekcie, w pozwoleniu na budowę lub w przyjętym do wiadomości przez organa państwowego nadzoru budowlanego zgłoszeniu robót.

4. W przypadku odkrycia w czasie wykonywania robót ziemnych jakichkolwiek urządzeń podziemnych lub przewodów instalacyjnych nie przewidzianych w dokumentacji technicznej (urządzenia instalacji gazowych lub elektrycznych, wodociągowe, kanalizacyjne, ciepłne i inne) roboty należy przerwać do czasu ustalenia pochodzenia tych instalacji i określenia, czy i w jaki sposób możliwe jest w tym miejscu dalsze, bezpieczne prowadzenie robót.

5. W razie wykonywania robót ziemnych w bezpośrednim sąsiedztwie instalacji kierownik robót w porozumieniu z właściwymi jednostkami, w których zarządzie lub użytkowaniu znajdują się te instalacje, powinien określić bezpieczną odległość w pionie i poziomie, w jakiej mogą być wykonywane te roboty, i zapewnić nad nimi fachowy nadzór techniczny.

6. Kopanie rowów poszukiwawczych, w celu ustalenia położenia przewodów, powinno być dokonywane wyłącznie sposobem ręcznym bez użycia kilofów, drągów, klinów itp. narzędzi do odpajania gruntu.

7. W przypadku gdy w wykonywanym wykopie natrafiono na materiały nadające się do dalszego użytkowania (pokłady żwiru, piasku, kamienia itp.), kierownik robót powinien powiadomić inwestora lub generalnego wykonawcę i ustalić z nim sposób dalszego postępowania.

1.5.7 Usuwanie niewybuchów lub innych nie zidentyfikowanych przedmiotów

W przypadku gdy w czasie wykonywania robót ziemnych zostaną ujawnione niewybuchy lub przedmioty trudne do zidentyfikowania, należy niezwłocznie przerwać wszelkie roboty, miejsca niebezpieczne ogrodzić i oznakować napisami ostrzegawczymi oraz powiadomić niezwłocznie właściwy organ władzy administracyjnej, kierownika budowy i Policję.

1.5.8 Postępowanie przy odkryciu wykopalisk

W przypadku natrafienia w trakcie wykonywania robót ziemnych na przedmioty zabytkowe lub szczątki archeologiczne należy powiadomić kierownictwo budowy (inwestora) oraz władze konserwatorskie i roboty przerwać na obszarze znalezisk do czasu dalszej decyzji.

2. MATERIAŁY

2.1 Ogólne wymagania dotyczące materiałów

Ogólne wymagania dotyczące materiałów, ich pozyskiwania i składowania podano w ST.00.00 - Wymagania ogólne.

Przy składowaniu, magazynowaniu i przechowywaniu materiałów należy stosować się do wytycznych projektu i zaleceń producenta materiałów.

2.2 Materiały pomocnicze niezbędne przy robotach ziemnych

1. Do wykonywania zabezpieczeń przy robotach ziemnych, tj. do rozparcia lub podparcia ścian wykopów, należy stosować drewno iglaste w postaci okrągłaków lub materiałów tartych albo odpowiednie elementy stalowe ze stali walcowanej.
2. W przypadkach, gdy użycie drewna na elementy obudowy wykopów jest uzasadnione, powinny być stosowane:
 - bale drewniane przyściennie o grubości co najmniej 50 mm,
 - bale drewniane podrozporowe o grubości co najmniej 63 mm,
 - bale drewniane podzastrzałowe o grubości 100 mm,
 - okrągłaki do wykonywania zastrzałów o średnicy w cieńszym końcu co najmniej 20cm,
 - okrągłaki drewniane o średnicy w cieńszym końcu co najmniej 12 cm (na rozpory i rusztowania).
3. Elementy typowe stalowe przeznaczone do zabezpieczenia lub wzmocnienia ścian wykopów powinny być wykonane ze stali walcowanej, a rozpory powinny być stalowe.

3. SPRZĘT

3.1 Ogólne wymagania dotyczące sprzętu

Ogólne warunki stosowania sprzętu podano w ST.00.00. Wymagania ogólne.

3.2 Odsparowanie gruntów

3.2.1 Ręczne odsparowanie gruntów

Do ręcznego odsparowania gruntów należy stosować narzędzia przystosowane do tych robót i sprawne:

- do odsparowania gruntów mało zwięzłych; szufla, łopata, szpadel prostokątny, szpadel zaokrąglony,
- do odsparowania gruntów zwięzłych: oskard z dziobem i dłutem, oskard dwudziobowy, kilof,
- do odsparowania skał: klin, drąg

3.2.2 Mechaniczne odsparowanie gruntów

1. Młotki pneumatyczne i lekkie, średnie i ciężkie powinny być stosowane do odsparowania gruntów zwięzłych oraz do zrywania lub rozbiórki obiektów lub nawierzchni przewidzianych do usunięcia z placu budowy
2. W przypadku braku sprzężarek dostarczających powietrze do młotków pneumatycznych mogą być stosowane młotki elektryczne lub spalinowe przy zachowaniu ostrożności z punktu widzenia bezpiecznego wykonywania robót
3. W przypadkach technicznie uzasadnionych, a w szczególności przy wykonywaniu robót ziemnych liniowych, mogą być stosowane zrywarki do:
 - rozluźniania gruntów na określonej głębokości jako prac przygotowawczych do użycia spycharek, równiarek, zgarniarków lub koparek
 - do usuwania korzeni, krzewów i kamieni narzutowych o niewielkich rozmiarach,
 - zrywania nawierzchni starych istniejących na placu budowy, nie wyłączając nawierzchni betonowych.
4. Przy rozluźnianiu gruntów młotkami pneumatycznymi należy przestrzegać stosownych przepisów BHP

3.2.3 Odsparowanie gruntów metodą strzelniczą

1. W przypadku gruntów skalistych, których odsparowanie za pomocą maszyn roboczych nie jest możliwe lub jest bardzo pracochłonne, oraz w przypadku rozluźnienia gruntów zamarzniętych, odsparowanie gruntów może być dokonywane za pomocą materiałów wybuchowych
2. Na wykonywanie odsparowania gruntów przy pomocy materiałów wybuchowych należy uzyskać zgodę odpowiednich władz
3. Odsparowanie danego rodzaju gruntu i na danym placu budowy powinno być wykonywane zgodnie z instrukcją zatwierdzoną przez właściwy urząd, w której powinny być również określone warunki bezpiecznego wykonywania robót strzałowych i odpowiedzialność osób obsługujących i nadzorujących roboty strzelnicze

3.3 Wydobywanie i przemieszczanie urobionego gruntu

3.3.1 Wydobywanie gruntu koparkami

1. Do odsparowania, ładowania gruntu na środki transportowe w czasie wykonywania wykopów, rowów, formowania skarp lub załadunku gruntu z hałdy, mogą być stosowane koparki o pracy cyklicznej lub ciągłej, jedno lub wieloczerpakowe, przedsiębierne również o zdolności przerobowej dostosowanej do istotnej potrzeby i wyposażenia placu budowy
2. Zaleca się stosowanie:
 - koparki łyżkowej przedsiębiernej do wydobywania gruntów sypkich i spoistych oraz skalistych po uprzednim ich rozdrobnieniu, do załadunku lub przeładunku materiałów sypkich i gruntów pobieranych z hałdy
 - koparki łyżkowej przedsiębiernej do wydobywania gruntu poniżej poziomu jej ustawienia w przypadkach, gdy ze względu na małą nośność gruntu nie można wykonywać robót ziemnych koparką przedsiębierną. Koparki te mogą być również stosowane do wykonywania wykopów melioracyjnych, instalacyjnych, fundamentowych
 - koparki chwytakowej do wydobywania gruntów lekkich i średnich oraz gruntów torfiastych poniżej poziomu jej ustawienia oraz do wykonywania głębokich wykopów fundamentowych. Koparki chwytakowe mogą być stosowane również do ładowania i rozładowywania materiałów sypkich
 - koparki zbierakowej do urabiania gruntu powyżej i poniżej poziomu jej ustawienia oraz do wykonywania wykopów szeroko i wąskoprzestrzennych, jak również do kopania rowów i dołów fundamentowych w gruntach lekkich i średnio zwięzłych. W przypadku gruntów ciężkich zwięzłych, niezbędne jest uprzednie ich rozluźnienie. Koparki te mogą być również stosowane do wydobywania gruntów z terenów nawodnionych.
 - koparki wielonaczyniowe o pracy ciągłej (lub koparki kubełkowe) do urabiania gruntów luźnych i mało zwięzłych oraz do eksploatacji dużych mas materiałów sypkich. Użycie koparek wieloczerpakowych powinno być uzależnione od wielkości robót ziemnych i celowości użycia tego rodzaju koparek ze względu na dużą ich wydajność. Koparek tego typu nie należy stosować przy wykonywaniu robót ziemnych w gruntach zamarzniętych.

3. Przy wydobywaniu gruntu koparkami należy zapewnić bezpieczną i bezawaryjną ich pracę przez:
 - stałą kontrolę i poprawę torowiska koparki,
 - unikanie wydobywania gruntu na pochyłych powierzchniach,
 - zabezpieczenie koparki przed stoczeniem się,
 - utrzymywanie w stanie suchym stanowiska roboczego koparki,
 - prawidłowy dobór pojemności łyżki lub innego czerpaka do posiadanych środków transportu.
4. Wysokości ściany wykopu dla koparki przedsiębiernej lub głębokości wykopu dla koparki podsiębiernej powinny być tak dobrane, aby na stępowało całkowite napełnianie czerpaka gruntem. Przy urabianiu gruntu sposobem podsiębiernym wysokość ściany wykopu nie powinna być większa od największej wysokości kopania łyżką koparki.
5. Koparka powinna być tak ustawiona i obsługiwana, aby była zapewniona jej stabilność. Zabezpieczenie koparki przed zsunięciem się może być dokonywane przez stosowanie podkładów. Jakiegokolwiek nadwieszki i podkopy gruntu pod stanowiskiem koparki są niedopuszczalne.
6. W przypadku pracy koparki na gruntach słabych należy w celu zmniejszenia nacisku na podłoże gruntowe stosować specjalne podkłady wykonane z ceowników i tarcicy sosnowej
7. Przy wykonywaniu robót ziemnych koparkami należy przestrzegać, aby zachowane były bezpieczne odstępy:
 - w zasięgu obrotu koparki i nadwozia nie mniej niż 1.0 m.
 - między krawędzią łyżki a górną krawędzią pojemnika środka transportowego 0,5 do 0,80 m,
 - między dwoma koparkami przy opuszczonych wysięgnikach 10 m.
8. Przy pracy koparkami powinny być zachowane następujące wymagania bezpiecznej ich pracy:
 - do obsługi koparek danego typu mogą być dopuszczeni pracownicy, mający uprawnienia i przeszkoleni w zakresie BHP,
 - koparki po skończonej pracy nie powinny być pozostawione bez opieki, a dostęp do nich osób postronnych jest zabroniony; na koparce powinien znajdować się napis ostrzegawczy, że przebywanie w zasięgu pracy koparki grozi śmiercią,
 - przebywanie osób w odległości mniejszej niż 10 m od koparki oraz pod konstrukcją przeciwcieżaru koparki oraz wchodzenie i schodzenie z niej podczas jej pracy lub przemieszczania jest zabronione,
 - zmiana kąta nachylenia wysięgnika przy napełnionej łyżce jest zabroniona,
 - przy nabieraniu gruntu koparkami podsiębiernymi nie wolno dopuszczać do tworzenia się nawisów gruntu. Powstałe nawisy należy usuwać z powierzchni terenu, a pracownicy usuwający je powinni być ubezpieczeni odpowiednim sprzętem,
 - przy urabianiu gruntów sposobem podsiębiernym koparką chwytakową lub zbierakową, koparka powinna znajdować się poza płaszczyzną odłamu gruntu w odległości nie mniejszej niż 0,6 m,
 - czyszczenie łyżki koparki (czerpaków) oraz jej naprawa mogą być wykonywane tylko po zatrzymaniu koparki i wyłączeniu silnika,
 - łyżka koparki nie powinna być przemieszczana nad kabiną kierowcy, a otwieranie łyżki nie powinno być dokonywane na wysokości większej niż 0,5 m nad dnem skrzyni samochodu w przypadku ładowania gruntów sypkich i 0,25 m przy ładowaniu urobku kamiennego. Wyładowywanie zawartości łyżki na środek transportowy może być dokonane po zatrzymaniu ruchu obrotowego koparki,
 - po zakończeniu pracy łyżkę koparki należy opuścić na ziemię, a silnik wyłączyć, zablokować podwozie i kabinę zamknąć. Operatorowi koparki nie wolno opuścić swego stanowiska, gdy łyżka lub podnoszony ciężar zawieszony jest na linach nad ziemią przy zablokowanych hamulcach.

3.3.2 Przemieszczanie gruntu ładowarkami

1. Do przemieszczania rozluźnionych gruntów w trakcie wykonywania robót ziemnych mogą być stosowane ładowarki hydrauliczne na podwoziu gąsienicowym lub kołowym.
2. Dopuszcza się zwiększenie zakresu prac ładowarki (np. do skrawania warstwy gruntu) po zaopatrzeniu jej w specjalistyczny sprzęt (np. w urządzenie zrywakowe).
3. Zaleca się łączenie pracy ładowarki z pracą spycharki.

3.3.3 Urabianie i przemieszczanie gruntu spycharkami

- Do odpajania, wydobywania i przemieszczania gruntów na niewielkie odległości mogą być stosowane spycharki gąsienicowe lub kołowe.
- Spycharki mogą być stosowane do: oczyszczania placu budowy, zbierania i zwałowania ziemi roślinnej, wykonywania płytkich wykopów oraz transportu i wbudowywania gruntów, plantowania terenu oraz zasypywania wykopów i rowów.
- Zaleca się stosowanie spycharek z lemieszem ruchomym przede wszystkim do urabiania gruntu z równoczesnym przemieszczaniem go na miejsce nasypu lub odkładu.
- W przypadku wykonywania robót ziemnych spycharką należy przestrzegać w szczególności następujących postanowień:
 - praca spycharki pod górę powinna być wykonywana przy pochyleniu mniejszym niż 25%, a w dół przy pochyleniu nie większym niż 35%,
 - zabrania się pracy spycharek przy pochyleniu poprzecznym spycharki większym niż 30%,
 - w czasie pracy spycharki zabrania się dokonywania napraw lub regulacji mechanizmów, sprawdzania stanu lemiesza, stawiania na ramie przy lemieszu, wchodzenia i wychodzenia ze spycharki,
 - nie należy wykonywać robót ziemnych spycharką w gruntach gliniastych podczas opadów atmosferycznych.

3.3.4 Urabianie i przemieszczanie gruntu zgarniarkami

1. Przy robotach ziemnych rozprzestrzenionych na większym obszarze budowy mogą być zastosowane zgarniarki, a szczególnie w gruntach wilgotnych gliniastych, piaskach i glinach piaszczystych.
2. Wykonywanie robót ziemnych zgarniarkami powinno być dokonywane na gruntach o dobrej nośności.
3. Nie należy stosować zgarniarek do urabiania gruntów zmarzniętych i po długotrwałych deszczach.
4. Zbierania gruntu zgarniarkami należy dokonywać warstwowo przy dobrej organizacji pracy.
5. Przemieszczanie gruntów zgarniarką powinno być dokonywane po uprzednim spulchnieniu gruntu, a wszelkie przedmioty lub przeszkody mogące spowodować uszkodzenie zgarniarki powinny być usunięte przed przystąpieniem do wykonywania robót.
6. Wykonywanie zgarniarką robót ziemnych na terenie o spadku podłużnym większym niż 15% i pochyleniu poprzecznym większym niż 8% jest niedopuszczalne.

3.3.5 Przemieszczanie gruntu równiarkami

1. Równiarki mogą być stosowane do wykonywania prawie wszystkich robót ziemnych, a w szczególności do:
 - wyrównywania wszelkich skarp wykopów, nasypów oraz dokładnego profilowania budowli ziemnych,
 - wyrównywania i zgarniania gruntów nasypach,

- wykonywania wykopów i nasypów niskich przy niewielkich odległościach przewozu gruntu,
 - rozścielania i mieszania piasku, żwiru itp. materiałów sypkich,
 - utrzymania w stanie przejezdnym dróg transportowych,
 - stabilizacji gruntów,
 - wykonywania rowów odwadniających,
 - rozprowadzania gruntów roślinnych po powierzchni terenu.
2. Równiarki mogą być stosowane do wykonywania robót ziemnych w kombinacji z innymi maszynami, np. z przenośnikami taśmowymi.
 3. Przy wykonywaniu robót ziemnych równiarkami należy przestrzegać, aby w czasie sprawdzania lub naprawy równiarki silnik był wyłączony, a cięższe prace, jak np. przestawianie noża lemieszka, było wykonywane przez dwie osoby.
 4. Mechanizmy robocze równiarki i droga jej posuwu powinny być dobrze oświetlone, obowiązkowo w czasie złej pogody, o zmroku i w nocy.

3.3.6 Stosowanie sprzętu innego rodzaju

Przy wykonywaniu robót ziemnych może być stosowany inny rodzaj sprzętu, jak np. walce, przenośniki taśmowe. Wymagania techniczne stosowania tego sprzętu omówiono przy wykonywaniu poszczególnych rodzajów robót ziemnych i wynika to z organizacji placu budowy.

4. TRANSPORT

4.1 Ogólne wymagania dotyczące transportu

Ogólne wymagania dotyczące transportu podano w ST.00.00 - Warunki ogólne. Materiały transportować zgodnie z PN-85/0-79252 i przepisami obowiązującymi w transporcie drogowym.

Środki transportu nie powinny powodować:

- naruszenia struktury materiałów,
- zniszczenia materiałów,
- zmian wymogów technologicznych materiałów

4.2 Transport ukopanego gruntu

4.2.1 Wymagania podstawowe przy transporcie gruntu

1. Transport gruntu powinien być tak zorganizowany, aby nie był hamowany dowóz materiałów przeznaczonych na budowę.
2. Transport gruntu i transport materiałów przy wykopach powinny odbywać się poza prawdopodobnym klinem odłamu gruntu.
3. Wybór rodzajów transportu gruntu (taczki, przenośniki taśmowe, wózki, samochody wywrotki lub inne) powinien być dostosowany do objętości mas ziemnych, odległości transportu, szybkości i pojemności środków transportowych, ukształtowania terenu, sposobów odpajania gruntów i wydajności urządzeń stosowanych do odpajania, pory roku oraz występujących warunków atmosferycznych i przyjętej organizacji robót.
4. Środki transportowe pod załadunek gruntu powinny być ustawione w odległości nie mniejszej niż 2,0 m (taczki można ustawić w odległości mniejszej) od skarpy. Rozstaw środków transportowych pomiędzy sobą powinien wynosić co najmniej 1,5 m.
5. Ze względu na sposób przemieszczania urobionego gruntu może być stosowany:
 - transport ręczny (np. przerzut łopata, przewóz taczkami),
 - transport mechaniczny (przewóz lub przemieszczanie mas ziemnych sprzętem roboczym, wywrotkami samochodowymi).

4.2.2 Transport ręczny gruntu

1. Przerzutu gruntu łopatami można dokonywać na odległość w poziomie do ok. 3,0 m, a w pionie na wysokość ok. 1,5 m. W przypadkach technicznie uzasadnionych i przy całkowitym bezpieczeństwie pracy dopuszcza się przerzut wielokrotnie 2 do 4 razy.
2. Przerzut gruntu taczkami powinien być dokonywany na niewielkie odległości. Pojemność taczek nie powinna być większa niż 0,06 m³, a maksymalna odległość przewozu powinna wynosić nie więcej niż 80 m. Dopuszczalne wzniesienie przy przewozie taczkami nie powinno być większe niż 10% na odległościach nie większych niż 25 m i 5% na odległościach dłuższych 60 do 80 m. Przy masie taczki z załadowanym gruntem > 150 kg i przy transporcie gruntu taczkami na odległość powyżej 60 m należy stosować szelki ułatwiające pracę taczkarza.

4.2.3 Transport gruntu pojazdami samochodowymi

1. Do transportu gruntu mogą być stosowane odpowiednio przystosowane pojazdy samochodowe:
 - samochody skrzyniowe: o stałych lub wywrotnych skrzyniach, z przechyłem tylnym, bocznym lub trójstronnym,
 - ciągniki kołowe lub gąsienicowe,
 - przyczepy samochodowe zwyczajne lub samowyładowcze.
2. Przy stosowaniu do transportu gruntu pojazdów samochodowych należy dostosować rodzaj pojazdu samochodowego do:
 - odległości przewożonego gruntu i sposobu jego wbudowania (lub rozładowywania),
 - wielkości i wydajności koparki lub ładowarki,
 - przebiegu trasy i stanu nawierzchni dróg transportowych,
 - warunków występujących w miejscu wydobywania i wbudowywania gruntu,
 - ekonomiki transportu gruntu danym pojazdem samochodowym w warunkach występujących na danym placu budowy.
3. Przy ustalaniu rodzaju mechanicznych pojazdów do transportu gruntu zaleca się przyjmowanie następujących odległości przewozu: samochodem ciężarowym od 700 do 4000 m, samochodem wywrotką od 200 do 2000 m, ładowarką od 2 do 60 m, spycharką z lemieszem prostopadłym od 70 do 500 m, spycharką z lemieszem ukośnym od 1 do 3 m, zgarniarką samojezdną od 100 do 2000 m, równiarką od 1 do 5 m
4. Przy wykonywaniu wykopów o ograniczonym wywozie urobionego gruntu transportem samochodowym, gdy maszyny urabiające grunt pracują na dnie wykopu, należy wykonać rampy zjazdowe i wyjazdowe. Pochylenie ramp dla pojazdów samochodowych kołowych nie powinno być większe niż 10%, a dla pojazdów samochodowych gąsienicowych nie większe niż 20%.

4.2.4 Transport gruntu przenośnikami

1. Na placu budowy do robót załadunkowych i przeładunkowych oraz przemieszczania gruntów na niewielkie odległości mogą być stosowane przenośniki taśmowe.
2. Załadunek gruntu na taśmę przenośnika może być dokonywany:
 - ręcznie
 - bezpośrednio koparkami urabiającymi grunt, o wielkości łyżki dostosowanej do szerokości taśmy przenośnika i możliwości opróżniania łyżki, na niewielkiej odległości od taśmy przenośnika,
 - za pomocą ładowarek pobierających grunt z hałd albo przy pomocy spycharek, jeśli są wykonane odpowiednie urządzenia umożliwiające taki załadunek.

5. WYKONANIE ROBÓT

5.1 Ogólne wymagania dotyczące wykonania robót

Ogólne wymagania dotyczące wykonania robót podano w ST.00.00 - Warunki ogólne. Wykonanie robót prowadzić zgodnie z dokumentacją projektową.

5.2 Roboty pomiarowe na potrzeby robót ziemnych

5.2.1 Punkty pomiarowe i ich zabezpieczenie

1. Przed przystąpieniem do robót ziemnych należy przejść podstawowe punkty stałe i charakterystyczne, tworzące układ odniesienia lokalnych pomiarów sytuacyjnych i wysokościowych. Przyjęcie punktów stałych powinno być dokonane protokolarnie z naniesieniem punktów na planie sytuacyjnym i z określeniem ich współrzędnych. Przejście punktów pomiarowych należy odnotować w dzienniku budowy.
2. Stałe punkty pomiarowe powinny być tak usytuowane, wykonane i zabezpieczone, aby nie nastąpiło ich uszkodzenie lub zniszczenie przez cały czas trwania budowy. Ochrona przyjętych punktów pomiarowych należy do wykonawcy robót.
3. Punkty wysokościowe należy umieszczać poza granicami projektowanej budowli, a rzędne ich oznaczać z dokładnością do 0,5 cm. Punkty wysokościowe powinny być wyznaczane na trwałym elemencie wkopanym w grunt w taki sposób, aby nie zmienił on swojego położenia, i był chroniony przed działaniem czynników atmosferycznych.
4. Spis stałych punktów pomiarowych wraz z planem wytyczeń powinien być przekazany kierownikowi budowy przed rozpoczęciem budowy, a bezpośrednio wykonawcy przed rozpoczęciem robót ziemnych.

5.2.2 Zasady wykonywania prac pomiarowych

1. Prace pomiarowe (geodezyjne) powinny obejmować:
 - wyznaczanie w terenie, w nawiązaniu do stałej osnowy geodezyjnej, roboczej osnowy realizacyjnej dostosowanej do istotnych potrzeb wykonywanych robót ziemnych oraz do kształtu budowli i poszczególnych jej elementów. Osnowę realizacyjną stanowi zazwyczaj układ osi, siatki kwadratów lub prostokątów, stabilizowanych znakami nad i podziemnymi, odpowiednio zabezpieczonymi przed zniszczeniem,
 - wyznaczanie podłużnych i poprzecznych, a jeżeli zachodzi potrzeba i innych osi, obrysów, krawędzi, załamania itp. budowli lub jej części
 - wyznaczanie w bezpośrednim sąsiedztwie odpowiedniej liczby reperów wysokościowych nawiązanych do osnowy geodezyjnej na danym terenie, z tym że obowiązkowo repery wysokościowe powinny być wyznaczone obok każdego projektowanego obiektu,
 - wyznaczanie w miarę potrzeby wymaganych nachyleń, spadków, poziomu, skarp, zboczy itp.
2. Wszelkie prace związane z wykonaniem obiektu powinny być dokonywane w nawiązaniu do geodezyjnie wyznaczonych punktów sytuacyjnych i wysokościowych. Poszczególne elementy lub części budowli powinny być wyznaczane w taki sposób, aby istniała możliwość pełnego korzystania z nich przez cały czas trwania budowy
3. Dokładność pomiarów geodezyjnych, zarówno w odniesieniu do osnowy podstawowej, jak i roboczej, powinna być dostosowana do potrzeb wznoszonego obiektu, wykonywanych robót ziemnych lub jej etapów i odcinków. Wymagana dla danego obiektu dokładność pomiarów powinna być określona przed rozpoczęciem budowy i wpisana do dziennika budowy
4. Na żądanie wykonawcy robót powinny być dokonane, wspólnie przez wykonawcę i inwestora, pomiary niwelacyjne powierzchni terenu.

5.2.3 Wyznaczanie konturów obiektów inżynierskich

1. Kontury robót ziemnych pod fundamenty lub wykopy ulegające późniejszemu zasypaniu należy wyznaczyć przed przystąpieniem do wykonywania robót ziemnych
2. Przy wykonywaniu wykopów pod fundamenty zasadnicze linie budowli i krawędzi wykopów powinny być wytyczone na ławach ciesielskich, umocowanych trwale poza obszarem wykonywanych robót ziemnych. Wytyczenie zasadniczych linii na ławach powinno być sprawdzone przez nadzór techniczny inwestora i potwierdzone protokolarnie zapisem w dzienniku budowy
3. Jeżeli budowa ma podlegać obsłudze geodezyjnej, to tyczenie obrysu powinno być wykonane tylko do realizacji robót ziemnych (tyczenie pod wykop), z tym że dokładność wyznaczania charakterystycznych punktów załamania obrysu może wynosić ± 5 cm
4. Prace geodezyjne niezbędne do wykonania wykopu pod budowlę powinny obejmować:
 - wytyczenie obrysu budowli do wykonania robót ziemnych
 - wyznaczenie osi ścian konstrukcyjnych budowli na ławach ciesielskich
 - Szkic tyczenia geodezyjnego powinien zawierać:
 - punkty ustalonej siatki geodezyjnej na placu budowy
 - punkty załamania obrysu budowli na poziomie terenu
 - wymiary między punktami załamania obrysu budowli
 - wymiary niezbędne do wytyczenia (lokalizacji) wszystkich punktów głównych terenowej siatki geodezyjnej
 - rozmieszczenie reperów roboczych i ich wysokości odniesione do poziomu stanu zerowego budowli i do układu wysokościowego, w jakim została wykonana mapa do celów projektowych
5. Kopia szkicu tyczenia obiektu wykonywanego na placu budowy, zawierająca wytyczone odpowiednio do potrzeb oznaczone punkty, powinna znajdować się u kierownika budowy oraz u inspektora nadzoru inwestorskiego. W przypadku gdy na terenie budowy wykonywanych jest kilka obiektów, kopia szkicu tyczenia danego obiektu powinna być również przekazana kierownikowi robót nadzorującemu wykonywanie przydzielonego mu obiektu
6. Jeżeli przy realizacji obiektu nie przewidziano obsługi geodezyjnej w trakcie wykonywania robót budowlanych, wytyczenie obrysu i osi ścian nośnych powinno być wykonane z dokładnością $\pm 1,0$ cm

5.2.4 Wyznaczanie osi i konturów wykopów wąskoprzestrzennych

1. Wykopy wąskoprzestrzenne liniowe o ścianach pionowych i nie umocnionych lub z rozparciem należy oznaczyć w terenie przez wyznaczenie palikami ich osi i zarysów krawędzi; paliki ustawić co 20 – 50 m i we wszystkich załamaniach osi wykopu
2. Osie wykopu i jego krawędzie mogą być wyznaczone za pomocą sznura przeciągniętego między palikami. Głębokość wykopu należy sprawdzać za pomocą niwelatora
3. W przypadku wykopu wąskoprzestrzennego o ścianach pochyłych pochylenie skarp wyznaczyć należy przy pomocy szablonów ustawionych przy krawędzi wykopu

5.2.5 Wyznaczanie konturów nasypów i wykopów

Wymagania ogólne

1. Przy zmechanizowanych metodach wykonywania robót ziemnych (zwłaszcza spycharkami i zgarniarkami) należy wyznaczyć tylko oś nasypu lub wykopu oraz linie podstawy skarp lub krawędzi wykopu
2. Przy wykonywaniu robót ziemnych ręcznie należy wyznaczyć palikami podstawę nasypu i krawędzie nasypu
3. Prawdliwość zarysów przewidzianych do wykonania robót ziemnych należy kontrolować na bieżąco, w miarę postępu robót, za pomocą dodatkowych pomiarów rzędnych wysokości osi nasypu lub wykopu oraz konturów skarp

Wyznaczanie konturów wykopów

1. Przy wyznaczaniu konturów wykopu w przekroju należy zaznaczyć położenie punktu osiowego wykopu za pomocą palika z uwidocznioną na nim głębokością wykopu oraz wyznaczyć również za pomocą palików punkty przecięcia się skarp zewnętrznych wykopu z powierzchnią terenu.
2. Szablony wyznaczające pochylenie skarpy powinny być ustawione po obu stronach wykopu na zewnątrz w przedłużeniu linii jego skarpy. Szablony te należy przedłużać stopniowo w głąb wykopu w miarę jego wykonywania.

Wyznaczanie konturów nasypów

1. Wyznaczenie konturów nasypów o wysokości do 1,1 m może być dokonane przy pomocy szablonów, w których położenie punktów charakterystycznych przekroju powinno być dokonane palikami wbitymi w grunt w taki sposób, aby wyznaczały wymaganą wysokość nasypu. Skarpy nasypów powinny być wyznaczone deskami przybitymi do palików.
2. W nasypach wysokich kontury nasypu należy wyznaczać etapowo, w miarę postępu robót ziemnych.
3. Jeżeli w trakcie wykonywania nasypu nie przewiduje się zagęszczania nasypywanego gruntu, to przy wyznaczaniu konturów takiego nasypu należy przewidzieć szerokość jego korony oraz wysokość nasypu powiększone o wartość przewidywanego osiadania nasypu.
4. Jeżeli nachylenie skarpy nasypu ma być zmienne, to wyznaczenie pochylenia skarpy powinno być dokonane dla każdego pochylenia skarpy oddzielnie, z zaznaczeniem położenia zmiany pochylenia skarpy.

Geodezyjna dokumentacja powykonawcza

1. Po zakończeniu budowy (lub jej etapu) powinna być sporządzona przez wykonawcę robót dokumentacja geodezyjna powykonawcza obejmująca układ pomiarowy na placu budowy, szkice sporządzone przez obsługę geodezyjną na terenie budowy, sprawozdania techniczne z pomiarów z podaniem przyjętych dokładności pomiaru itp.
2. Geodezyjna dokumentacja powykonawcza powinna być przekazana inwestorowi w chwili przejścia przez niego obiektu do eksploatacji. Dokumentacja ta powinna stanowić integralną część dokumentacji wykonanego obiektu.
3. W przypadku wspólnego wykonywania pomiarów niwelacyjnych przez wykonawcę i inwestora wyniki tych pomiarów stanowią integralną część powykonawczej dokumentacji geodezyjnej.

5.3 Roboty przygotowawcze

5.3.1 Oczyszczanie terenu

Wykonać zgodnie ze ST. 01.00. Roboty przygotowawcze

5.3.2 Zdjęcie darniny i ziemi roślinnej

Wykonać zgodnie ze ST. 01.00. Roboty przygotowawcze

5.3.3 Usuwanie kamieni i gruzu

1. Usuwanie kamieni zalegających na terenie robót ziemnych powinno być dokonane, gdy jest to konieczne ze względu na bezpieczeństwo robót oraz w przypadku gdy ma być wykonywany nasyp, a kamienie sięgają wyżej niż 1/3 wysokości nasypu.
2. Usuwanie kamieni o dużych wymiarach lub resztek fundamentów budowli, które utrudniają wykonywanie wykopów, może być dokonywane za pomocą maszyn przez rozkruszenie.
3. Jeżeli na terenie przyszłych robót ziemnych znajduje się zwałowisko gruzu lub innych odpadów, to powinno być ono usunięte z miejsca wykonywania robót ziemnych, jeżeli stanowi źródło zagrożenia lub jeżeli nie jest wskazane wykorzystanie tego rodzaju odpadów na placu budowy.

5.3.4 Odwodnienie terenu budowy

1. Przed przystąpieniem do robót ziemnych powinny być wykonane wszystkie urządzenia odwadniające, zabezpieczające wykopy, przekopy i nasypy przed wodami opadowymi, powierzchniowymi i gruntowymi. Urządzenia odwadniające należy kontrolować i konserwować przez cały czas trwania robót.
2. Roboty związane z niwelacją terenu należy prowadzić w takiej kolejności, aby w każdej fazie robót był zapewniony łatwy odpływ powierzchniowy wód opadowych (np. kopanie rowów odwadniających należy prowadzić od dołu do góry).
3. Przy wykonywaniu rowów opaskowych otaczających wykop lub stokowych oraz wykonywanych w dnie wykopu należy sprawdzić, czy nie mogą one być przyczyną niekorzystnego dla robót ziemnych nawodnienia gruntu w innych miejscach, w których występują grunty przepuszczalne nie nawodnione, albo czy nie powodują powstania szkód na terenach sąsiednich. Rowy powinny być wykonywane od strony spadku i zlokalizowane poza możliwym klinem odłamu skarpy wykopu.
4. Wykopy powinny być chronione przed nie kontrolowanym napływem do nich wód pochodzących z opadów atmosferycznych na otaczającym terenie. W tym celu powierzchnia terenu powinna być wyprofilowana ze spadkami umożliwiającymi łatwy odpływ wody poza teren robót. Od strony spadku terenu należy wykonać w razie potrzeby rowy ochronne zlokalizowane poza prawdopodobnym klinem odłamu skarpy wykopu. Sprowadzenie wód z rowów ochronnych do studzienek zbiorczych w wykopie można wykonać tylko w miejscach odpowiednio zabezpieczonych przed rozmyciem.
5. Roboty ziemne w wykopach należy wykonywać w takiej kolejności, aby w każdej fazie robót było zapewnione łatwe odprowadzenie wód opadowych i gruntowych. W tym celu należy stosować odpowiedni system rowków lub drenaży odwodnienia roboczego i ewentualnie studzienki zbiorcze z pompami. W trudniejszych warunkach projekt organizacji robót powinien przewidywać sposób odwodnienia roboczego.
6. Obniżenie wód gruntowych w wykopie powinno być dokonywane w przypadkach, gdy woda gruntowa uniemożliwia wykonanie wykopu stosowanym na budowie sprzętem, lub jest utrudnione posadowienie budowli na poziomie przewidzianym w projekcie. Obniżenie wód gruntowych powinno być przeprowadzone w taki sposób, aby nie została naruszona struktura gruntu w podłożu budowli wykonywanej ani też w podłożu budowli sąsiednich. Jeżeli może zachodzić naruszenie struktury gruntu, to sposób obniżenia wód gruntowych powinien przebiegać zgodnie z wykonanym do tego celu projektem.
7. W trakcie wykonywania robót w korycie ciekłu może wystąpić konieczność budowy grodzy chroniącej realizowane roboty przed działaniem wód powierzchniowych. Powinny one być wykonywane w postaci nasypów, układanych worków z piaskiem lub innych materiałów. Wybór rodzaju i wykonania grodzy winien być określony w projekcie i nie może szkodliwie oddziaływać na środowisko naturalne koryta ciekłu.

5.3.5 Usunięcie gruntów o małej nośności

W przypadku natrafienia w czasie wykonywania wykopu, na głębokości posadowienia fundamentu, na grunt o nośności mniejszej od przewidzianej w projekcie oraz w razie natrafienia na grunt silnie nawodniony lub kurawkę, roboty ziemne powinny być przerwane do czasu ustalenia z inwestorem, projektantem i wykonawcą odpowiednich sposobów zabezpieczeń.

Jeżeli wskutek wcześniejszego niewykonania urządzeń odwadniających lub wykonania tych urządzeń w sposób niewłaściwy grunt w poziomie posadowienia budynku lub budowli został nawodniony i stał się nieprzydatny do posadowienia obiektu lub wykonywania robót ziemnych, to grunt taki należy usunąć na niezbędną głębokość i zastąpić go innym odpowiednim rodzajem gruntu.

Grunty o małej nośności zalegające bezpośrednio w miejscu przewidzianego nasypu powinny być usunięte w sposób i w zakresie ustalonym z inwestorem i projektantem.

W przypadkach technicznie uzasadnionych, gdy w podłożu, na którym ma być posadowiony obiekt budowlany, występują grunty wysadzinowe, a w projekcie nie przewidziano ich przykrycia warstwą zabezpieczającą przed przemarzaniem - powinny być one usunięte, co najmniej na głębokość przemarzania gruntu.

5.3.6 Zabezpieczenie przed osuwiskami gruntu i przebiciami wodnymi

1. Przed przystąpieniem do robót ziemnych na terenie, w którym mogą wystąpić osuwiska gruntu, należy przeprowadzić szczegółowe badania geologiczno-inżynierskie lub geotechniczne terenu osuwisk i w miarę potrzeby badania gruntowo-wodne w pobliżu wykopów lub nasypów, na terenie zagrożonym osuwiskiem. Zakres badań geotechnicznych powinien być w takim przypadku ustalony w porozumieniu z inwestorem. Badania powinny być przeprowadzone przez instytucję wyspecjalizowaną w tego rodzaju pracy.
2. Zapobieżenie powstawaniu osuwiska powinno być dokonane przez wykonawcę robót po uzyskaniu wyników badań terenu osuwiskowego; należy przy tym rozważyć i przyjąć sposób zabezpieczenia określony przez projektanta w porozumieniu z inwestorem.
3. W przypadku gdy w czasie wykonywania wykopu wystąpiło zagrożenie stateczności skarp lub stateczności budowli, roboty ziemne należy natychmiast przerwać i powiadomić kierownictwo budowy i inwestora lub generalnego wykonawcę.
4. Jeżeli wystąpiły osuwiska lub przebiccia wodne (źródło, kurzawka), to należy:
 - wstrzymać wykonywanie robót ziemnych, do czasu zbadania występującego zjawiska,
 - zabezpieczyć miejsce niebezpieczne przed dostępem osób na obszar zagrożony ruchami gruntu lub zalewany przez wody
 - miejsce, w którym wystąpiło przebiccie wodne, powinno być niezwłocznie zabezpieczone przed dalszym naruszeniem struktury gruntu; doraźny sposób zabezpieczenia wykopu przed napływem wody z przebiccia powinien być niezwłocznie określony przez kierownika robót
 - zawiadomić właściwe organa państwowego nadzoru budowlanego, gospodarki wodnej, państwowego nadzoru budowlanego, inwestora albo generalnego wykonawcę oraz projektanta w celu zbadania przyczyn zjawiska i niezwłocznego ustalenia sposobu zabezpieczenia wykopu oraz metod dalszego wykonywania robót ziemnych
5. Do usunięcia osuwisk lub przebicć wodnych należy przystąpić niezwłocznie po ustaleniu sposobów ich likwidacji.
6. Wykonywanie robót ziemnych w miejscu osuwiska lub przebiccia wodnego powinno przebiegać w sposób uprzednio ustalony przez projektanta i powinno odbywać się pod nadzorem technicznym do czasu zabudowy wykopu i jego zasypiania lub do czasu odpowiedniego zabezpieczenia skarpy, jeśli stanowi ona jego wykończenie

5.3.7 Przygotowanie dróg dojazdowych

Drogi dojazdowe do miejsca wykonywania robót powinny być przygotowane w sposób podany w części ogólnej - ST.00.00.

5.4 Zasady wykonywania wykopów, ukopów i nasypów

Wymagania podstawowe:

1. Przed przystąpieniem do wykonywania robót ziemnych w postaci wykopów, ukopów lub przekopów należy sprawdzić poziom wody gruntowej w miejscu wykonywania robót i uwzględnić ciśnienie sphywowe, które może powodować utrudnienia w wykonawstwie i naruszenie równowagi skarp wykopu lub zboczy.
2. Przy wykonywaniu robót ziemnych (wykopów, ukopów i nasypów) należy uwzględnić:
 - naturalną wilgotność gruntu w złożu,
 - niepożądane zjawisko kapilarnego podciągania wody w gruncie,
 - przepuszczalność gruntu określaną współczynnikiem wodoprzepuszczalności.
3. Jeżeli nie przeprowadzono badań laboratoryjnych, to w zależności od uziarnienia gruntów i stanu ich nasycenia wodą dopuszcza się (dla mniej odpowiedzialnych robót ziemnych) przyjmowanie następującej wilgotności gruntów:
 - dla gruntów ziarnistych: w stanie suchym 3 do 7% (wagowo),
 - w stanie wilgotnym 10 do 19% i w stanie mokrym 14 do 28%,
 - dla gruntów spoistych: w stanie półzartym 10 do 20%, w stanie twaroplastycznym 16 do 33% i w stanie miękoplastycznym 19 do 50%.
4. Masę gruntów mineralnych ziarnistych w stanie rodzimym, jeżeli nie zachodzi potrzeba określenia ich masy na podstawie badań laboratoryjnych, można przyjmować dla gruntów ziarnistych 1600 do 2100 kg/m³, a dla gruntów spoistych 1700 do 2250 kg/m³.
5. Przy określaniu przepuszczalności gruntów piaszczystych można przyjmować, że ich przepuszczalność maleje w miarę zwiększania się w tego rodzaju gruntach zawartości cząstek gliniastych i pylistych.
6. Przy wykonywaniu wykopów i nasypów należy uwzględnić działanie wody kapilarnej, która może powodować zmianę niektórych właściwości technicznych gruntów.
7. Przy wykonywaniu robót ziemnych w korytach cieków należy zachować szczególną ostrożność związaną z koniecznością zapewnienia bezpieczeństwa ludzi i sprzętu oraz wymogów ochrony środowiska.

5.4.1 Stateczność skarp i zboczy

1. Przy określaniu pochylenia skarp wykopów, ukopów i nasypów należy uwzględnić:
 - wielkość obciążeń dynamicznych przekazywanych na podłoże gruntowe,
 - wartość kąta tarcia wewnętrznego i spójności,
 - wysokość skarp nasypów, wykopów i ukopów,
 - obciążenie powierzchni gruntu w pobliżu górnych krawędzi skarp, występujące w trakcie wykonywania robót,
 - wilgotność gruntu w skarpach.
2. Zbocza nasypów, przekopów i wykopów wykonywanych w gruntach sypkich lub gruntach spoistych powinny zachowywać pełną równowagę w każdej porze roku.
3. Skarpom nasypów i wykopów narażonych na obciążenia dynamiczne lub statyczne, jeżeli nie przewidziano specjalnych zabezpieczeń tych skarp, należy nadawać łagodniejsze pochylenie
4. W przypadku gdy w skarpie może występować ciśnienie sphywowe, nachylenie skarpy należy zmniejszyć z uwzględnieniem działania sił hydrodynamicznych tak, aby kąt nachylenia skarpy do poziomu został dostosowany do wartości kąta tarcia wewnętrznego gruntu.

5.4.2 Wykonywanie wykopów tymczasowych

Wymagania podstawowe

1. Metoda wykonywania wykopów powinna być dobrana odpowiednio do wielkości robót, głębokości wykopu, ukształtowania terenu, rodzaju gruntu oraz stosowanego sprzętu mechanicznego.
2. Wykonywanie wykopów powinno postępować w kierunku podnoszenia się niwelety, tak aby był umożliwiony odpływ wody od miejsca wykonywania robót, przy równoczesnym zachowaniu wymaganej projektem dokładności robót.
3. Wykopy fundamentowe powinny być wykonywane w zasadzie w takim okresie, aby po ich zakończeniu można było przystąpić natychmiast do wykonania przewidzianych w nich robót i szybko zlikwidować wykopy przez ich zasypianie.
4. Przy wykonywaniu wykopów w bezpośrednim sąsiedztwie istniejących budowli, na głębokości równej lub większej niż głębokość po sadowieniu tych budowli, należy zastosować środki zabezpieczające przed osiadaniem i odkształcaniem tych budowli.
5. W przypadku wykonywania wykopów fundamentowych dla dwu lub kilku budowli położonych blisko siebie należy rozpoczynać roboty ziemne dla budowli, która jest najgłębiej posadowiona.

6. Wymiary wykopów powinny być dostosowane do wymiarów budowli lub wymiarów fundamentów w planie oraz dostosowane do sposobu zakładania fundamentu, głębokości wykopu i rodzaju gruntu, z uwzględnieniem konieczności wzmocnienia zboczny wykopów.
7. W przypadku gdy nie jest możliwe wykonanie bezpiecznego nachylenia ścian wykopu, powinny być uwzględnione w szerokości dna wykopu dodatkowo wymiary konstrukcji zabezpieczającej oraz swobodna przestrzeń na pracę ludzi pomiędzy zabezpieczeniem ściany wykopu, a wykonywanym w wykopie fragmentem budowli. Przestrzeń ta powinna wynosić nie mniej niż 0,60 m, a w przypadku wykonywania na ścianach fundamentów izolacji nie mniej niż 0,80 m.
8. Szerokość dna wykopów rozpartych powinna uwzględniać grubość konstrukcji rozparcia oraz przestrzeń swobodną między rozparciem i gabarytem elementów układanych w wykopie. Przestrzeń ta powinna wynosić co najmniej w przypadku układania rurociągów i drenaży:
 - po 30 cm z każdej strony,
 - w przypadku fundamentów - po 50 cm z każdej strony.

Nienaruszalność struktury gruntu w wykopie

1. Wykonywanie wykopów w gruntach spoistych powinno się odbywać bez naruszenia naturalnej struktury gruntu dna wykopu. Przy zmechanizowanym wykonywaniu robót ziemnych należy pozostawić warstwę gruntu ponad założone rzędne wykopu o grubości co najmniej: przy pracy spycharkami, zgarniarkami i koparkami wielonaczyniowymi - 15 cm, przy pracy koparkami jednonaczyniowymi - 20 cm. Nie wybraną, w odniesieniu do projektowanego poziomu, warstwę gruntu należy usunąć bezpośrednio przed wykonaniem fundamentu sposobem ręcznym lub mechanicznym, zapewniającym uzyskanie wymaganej dokładności wykonania po wierzchni podłoża pod fundament.
2. Niezależnie od danych zawartych w projekcie po wykonaniu wykopu należy w miejscu i na głębokości posadowienia obiektu sprawdzić nośność gruntu na obciążenia, jakie będą przekazywane na grunt przez wykonany obiekt lub budowlę.

Pochylenie skarp w wykopach

1. Wykopy o ścianach pionowych bez rozparcia lub podparcia lub nieumocnionych skarpach mogą być wykonywane w gruntach nienawodnionych (suchych) i w przypadkach gdy teren przy wykopie nie jest obciążony w pasie o szerokości równej głębokości wykopu, a głębokość wykopu nie będzie większa niż 2,0 m w skałach litych odpajanych mechanicznie, 1,0 m w rumoszach, wietrzelinach i w skałach spękanych, 1,25 m w gruntach mało spoistych i 1,5 m w gruntach spoistych.
2. Wykopy o głębokości większej niż w p. 1 można wykonywać jedynie w przypadku, gdy skarpy wykopu mają bezpieczne nachylenie. Bezpieczne nachylenie skarp wykopów powinno być określone w projekcie wówczas, gdy:
 - roboty ziemne są wykonywane w gruncie nawodnionym,
 - głębokość wykopu wynosi więcej niż 4,0 m, a teren przylegający bezpośrednio do skarpy ma być obciążony w pasie o szerokości równej głębokości wykopu,
 - grunt stanowią ropy iły skłonne do pęcznienia,
 - wykopy są wykonywane na terenie osuwiskowym.
3. Jeżeli w dokumentacji technicznej nie określono inaczej, dopuszcza się stosowanie następujących bezpiecznych nachyleń skarp roboczych o wysokości do 4 m:
 - pionowe - w skałach litych, mało spękanych,
 - o nachyleniu 2:1 - w gruntach zwięzłych i bardzo spoistych (gliny, ropy),
 - o nachyleniu 1:1 - w skałach spękanych i rumoszach zwietrzałych,
 - o nachyleniu 1:1,25 - w gruntach mało spoistych oraz rumoszach wietrzelinowych gliniastych,
 - o nachyleniu 1:1,5 - w gruntach sypkich (piaski).

Bezpieczne nachylenie skarp w gruntach spoistych dotyczy przypadków, gdy grunty te występują w stanach zwartych i półzwartych. Dla stanów plastycznych tych gruntów bezpieczne pochylenie skarp powinno wynosić 1:1,5 dla skarp wykopów o głębokości do 2,0 m i 1:1,75 dla skarp wykopów o głębokości do 3,0 m.

Przy większej głębokości wykopu nachylenie skarp należy przyjmować na podstawie obliczeń stateczności.

4. W wykopach ze skarpami o bezpiecznym nachyleniu powinny być stosowane następujące zabezpieczenia:
 - w pasie terenu przylegającym do górnej krawędzi skarpy na szerokości równej trzykrotnej głębokości wykopu powierzchnie terenu powinny mieć odpowiednie spadki umożliwiające łatwy odpływ wody opadowej od krawędzi wykopu,
 - w gruntach spoistych podnóże skarpy powinno być zabezpieczone przed rozmoczeniem wodami opadowymi przez wykonanie dna wykopu ze spadkiem poprzecznym w kierunku środka dna wykopu,
 - stan skarp należy okresowo sprawdzać w zależności od występowania czynników działających destrukcyjnie (opady atmosferyczne, mróz itp.).

Rozparcie lub podparcie ścian wykopów

1. Typowe rozparcia i podparcia wykopów mogą być stosowane do zabezpieczenia ścian wykopów do głębokości 4,0 m w warunkach, gdy w bezpośrednim sąsiedztwie wykopu nie przewiduje się wystąpienia obciążeń spowodowanych przez budowlę, środki transportu, składowany materiał, urobek gruntu itp. oraz jeżeli warunki wykonania robót nie stawiają specjalnych wymagań. W innych przypadkach sposób rozparcia lub podparcia wykopów powinien być określony w projekcie.
2. Odeskowanie ścian wykopu może być pełne lub ażurowe. Odeskowanie ażurowe można stosować w gruntach o dostatecznej spistości, uniemożliwiającej wypadanie gruntu pomiędzy bali przyściennych. Odeskowanie ażurowe ścian wykopów można stosować tylko w gruntach spoistych, półzwartych i zwartych.
3. Przy wykonywaniu wykopów podpartych lub rozwartych powinny być zachowane następujące wymagania:
 - górne krawędzie bali przyściennych powinny wystawać ponad teren co najmniej na 15 cm i zabezpieczać przed wpadaniem do wykopu gruntu lub innych przedmiotów,
 - wykop rozparty powinien być przykryty szczelnie balami w przypadku, gdy w pobliżu wykopu jest przewidziany ruch pojazdów lub gdy znajduje się w zasięgu pracy żurawia,
 - rozpory powinny być tak umocowane, aby uniemożliwione było opadanie ich w dół,
 - w odległościach nie większych niż 20 m po winny znajdować się awaryjne, odpowiednio przystosowane wyjścia z dna wykopu rozpartego,
 - w każdej fazie robót pracownicy powinni znajdować się w części wykopu odeskowanego,
 - w razie potrzeby dokonywania pośredniego przerzutu urobku należy w pionie zbudować pomosty.
4. Stan rozparcia i podparcia ścian wykopów powinien być sprawdzony okresowo oraz niezwłocznie po wystąpieniu czynników niekorzystnych dla wzmocniających konstrukcji, np. intensywne opady deszczu, wystąpienie dużych mrozów, oraz przed każdym zejściem pracowników do wykopu. Wszelkie zauważone usterki w umocnieniu ścian powinny być niezwłocznie naprawione.

5. Pogłębianie wykopów więcej niż o 0,5 m w gruntach spoistych i o 0,3 m w gruntach pozostałych może odbywać się dopiero po odeskowaniu ścian. Przy głębszym wykopaniu w gruntach wodonośnych jest konieczne stosowanie w dnie wykopu ścianek szczytowych, sięgających co najmniej 0,5 m poniżej dna wykopu. Ścianki te powinny być dobrze rozparte w każdej fazie robót.
6. Rozbieranie umocnień ścian lub skarp wykopów powinno być przeprowadzane stopniowo w miarę zasypywania wykopów, poczynając od dna wykopu.
7. Zabezpieczenie ścian wykopów można usuwać za każdym razem na wysokość nie większą niż:
 - 0,5 m — z wykopów wykonanych w gruntach spoistych,
 - 0,3 m — z wykopów wykonanych w innych rodzajach gruntów.
8. Pozostawienie obudowy wykopów w gruncie jest dopuszczalne tylko w przypadkach technicznej niemożności jej usunięcia lub wtedy, gdy wydobywanie elementów obudowy zagraża bezpieczeństwu pracy albo stwarza możliwość uszkodzenia konstrukcji wykonanego obiektu.

Zejścia i wyjścia w wykopach

1. W wykopach głębszych niż 1,0 m od poziomu terenu powinny być wykonane w odległościach nie większych niż 20 m bezpieczne zejścia (wyjścia) dla pracowników.
2. Schodzenie do wykopu i wychodzenie z niego po rozporach lub skarpach oraz opuszczanie lub podnoszenie pracowników urządzeniami przeznaczonymi do wydobywania urobionego gruntu jest zabronione.

Wykonywanie wykopów urządzeniami zmechanizowanymi

1. Niezależnie od wymagań podanych powyżej, przy wykonywaniu wykopów urządzeniami zmechanizowanymi należy:
2. wyznaczyć w terenie strefę niebezpieczną dostosowaną do używanego sprzętu do wykonywania wykopów, dostosować głębokość odpajanej jednocześnie warstwy gruntu i nachylenie skarpy wykopu do rodzaju gruntu oraz pionowego zasięgu wysięgnika koparki. Wykonywać pobieranie gruntu warstwami nie dopuszczając do powstawania nierówności oraz
3. dokonać takiego rozstawu pracujących maszyn, aby nie zachodziła możliwość ich wzajemnego uszkodzenia.
4. Przy wykonywaniu wykopów wąskoprzestrzennych koparką, pracownicy powinni wykonywać ich obudowę wyłącznie z zabezpieczonej części wykopu.
 - Niedozwolone jest przebywanie osób pomiędzy ścianą wykopu a koparką, nawet w czasie jej postoju, oraz przewożenie ludzi w skrzyniach zgarniarek lub innego sprzętu mechanicznego.
 - Wydobywanie urobku z wykopu wąskoprzestrzennego powinno być dokonywane sposobem mechanicznym, z tym że:
 - pracownicy powinni znajdować się w bezpiecznej odległości od podnoszonego pojemnika lub łyżki koparki,
 - wykop powinien być szczelnie przykryty wytrzymałym pomostem, jeżeli jednocześnie odbywa się praca w wykopie i transport urobku,
 - pojemników służących do transportu urobku nie należy wypełniać więcej niż do 2/3 ich wysokości.
5. Wyładowanie urobku z łyżki koparki nad skrzynią środka transportowego powinno nastąpić dopiero po zatrzymaniu ruchu obrotowego koparki. Wyładowanie urobku powinno być dokonywane nad dnem środka transportowego na wysokości nie większej niż:
 - 50 cm w przypadku ładowania materiałów sypkich,
 - 25 cm w przypadku ładowania materiałów kamiennych.
6. Ruch pojazdów transportowych i maszyn stosowanych przy wykonywaniu wykopów po winien odbywać się poza prawdopodobnym klinem odłamu.

Składowanie urobku z wykopów

1. Ukopany grunt powinien być przetransportowany niezwłocznie na miejsce jego przeznaczenia lub na odkład przeznaczony do zasypywania wykopu po jego zabudowaniu.
2. W przypadku przygotowywania odkładów gruntów przeznaczonych do zasypywania wykopów odległość podnoża skarpy odkładu od górnej krawędzi wykopu powinna wynosić:
 - nie mniej niż 3,0 m - na gruntach przepuszczalnych,
 - nie mniej niż 5,0 m - na gruntach nieprzepuszczalnych.
3. Niedozwolone jest składowanie gruntów w postaci odkładów:
 - w odległości mniejszej niż 1,0 m od krawędzi wykopu obudowanego, pod warunkiem że obudowa jest obliczona na dodatkowe obciążenie odkładem gruntu,
 - w granicach prawdopodobnego klina odłamu gruntu, jeżeli ściany nie są dobrze umocnione.

Zasypywanie wykopów

1. Zasypywanie wykopów powinno być dokonane bezpośrednio po zakończeniu w nich przewidzianych robót.
2. Przed rozpoczęciem zasypywania dno wykopu powinno być oczyszczone z odpadków materiałów budowlanych, a w przypadku gdy jest to technicznie uzasadnione powinno być odwodnione.
3. Do zasypywania wykopów powinien być używany grunt wydobyty z tego samego wykopu, nie zamrażony i bez zanieczyszczeń (np. ziemia roślinna, odpadki budowlanych materiałów itp.), jeśli w dokumentacji technicznej nie przewidziano odrębnych warunków technicznych zasypywania wykopu.
4. Jeżeli w dokumentacji technicznej nie przewidziano innego sposobu zagęszczania gruntu przy zasypywaniu wykopów, to układanie i zagęszczanie gruntu powinno być dokonywane warstwami o grubości dostosowanej do przyjętego sposobu zagęszczania i wynoszącej:
 - nie więcej niż 25 cm - przy stosowaniu ubijaków ręcznych i wałowaniu,
 - od 0,5 do 1,0 m - przy ubijaniu ubijakami o działaniu udarowym (żabami) lub ciężki mi tarczami (grubość warstwy należy dobierać do ciężaru płyty i wysokości ich spadania, jednak nie może być ona większa niż średnica płyty),
 - około 0,4 m przy zagęszczaniu urządzeniami wibracyjnymi.
5. Jeżeli w wykopie dookoła budowli ułożono urządzenia lub warstwy odwadniające (drenaż), to warstwa gruntu do wysokości ok. 0,30 m nad drenażem lub warstwami odwadniającymi powinna być zagęszczona ręcznie w sposób nie wpływający na prawidłowe odprowadzenie wody.
6. Jeżeli w zasypywanym wykopie znajduje się rurociąg, to do wysokości ok. 40 cm po nad górną krawędź rurociągu należy go zasypywać ręcznie, z tym że grubość jednorazowo ubijanej warstwy nie może być większa niż 20 cm. Zasypywanie i ubicie gruntu powinno następować równocześnie po obu stronach rurociągu. Dalsze zasypywanie wykopu, jeśli ściany są umocnione, powinno być dokonywane ręcznie, a przy braku umocnienia można stosować sprzęt mechaniczny.
7. Nasypywanie warstw gruntu, ich zagęszczenie w pobliżu ścian obiektów powinno być dokonywane w taki sposób, aby nie powodowało uszkodzenia warstw izolacji wodochronnej lub przeciwwilgociowej, jeżeli taka została wykonana.

Odkłady gruntów

1. W przypadku konieczności wykonania odkładów ziemnych powinny być one wykonywane w postaci nasypów o wysokości do 1,5 m, o pochyleniu skarp 1 : 1,5 i ze spadkiem korony odkładu od 2 do 5%; przy małych pochyleniach terenu odkłady mogą być wykonywane z obu stron wykopu.
2. Odległość podnoża skarpy odkładu ziemnego od górnej krawędzi wykopu powinna wynosić co najmniej podwójną jego głębokość i nie mniej niż:
 - 3,0 m - w gruntach przepuszczalnych,
 - 5,0 m - w gruntach nieprzepuszczalnych,
 - 20,0 m - na odcinkach zawieranych śniegiem.
3. Odkłady ziemne powinny być wykonywane od strony najczęściej wiejących wiatrów.
4. Jeżeli wykop jest wykonywany na zboczu o nachyleniu do 20%, odkłady mogą być wykonywane powyżej wykopu w postaci nasypów chroniących wykop przed napływem wód opadowych. Przy pochyleniu terenu większym niż 20% odkład gruntu powinien być wykonany poniżej wykopu.
5. Jeżeli miejsce odkładu gruntu nie jest ustalone w projekcie, zaleca się odkładać grunt w zagłębieniu terenu, możliwie jak najbliżej wykopu.
6. Odkłady gruntu zaleca się obsiać trawą, obsadzać krzewami lub zalesić (zrehabilitować biologicznie).

Dokładność wykonania wykopów

1. Odchylenia od wymiarów liniowych oraz rzędnych podanych w projekcie powinny być określone w dokumentacji technicznej.
2. Jeżeli projekt nie zawiera tego rodzaju danych, dopuszczalne odchyłki od ustaleń projektu nie powinny być większe niż:
 - 0,02% - dla spadków terenu,
 - 0,05% - dla spadków rowów odwadniających,
 - 4 cm - dla rzędnych w siatce kwadratów 40x40 m,
 - ± 5 cm - dla rzędnych dna wykopu pod fundamenty,
 - ±15 cm - w wymiarach w planie wykopu o szerokości dna większej niż 1,5 m,
 - ± 5 cm - w wymiarach w planie wykopu o szerokości poniżej 1,5 m,
 - ± 10% - w nachyleniu skarp.
3. Minimalne odchylenia w rzędnych dna wykopu w przypadku układania w wykopach rurociągów nie powinny być większe niż:
 - + 3,0 cm - w gruntach spoiстых,
 - - 5,0 cm - w gruntach wymagających wzmocnienia.
4. Szerokość wykopu, w którym przewidziana jest obudowa przez rozparcie ścian wykopu, nie powinna być większa niż ± 5 cm, ze względu na konieczność wielokrotnego stosowania rozpór przy takich samych szerokościach wykopów i przy zastosowaniu klinów o grubości nie większej niż 5cm.
5. Ściany wykopu rozpartego lub podpartego powinny być gładkie, bez wybrzuszeń i zagłębień, tak aby elementy ścianek szczelnych przylegały do gruntu całą swoją po wierzchnią.

5.5 Wykonywanie nasypów

5.5.1 Przygotowanie podłoża pod nasyp

1. W miejscu, na którym ma być wykonany nasyp, teren powinien być oczyszczony i przygotowany w sposób określony w punkcie *Roboty przygotowawcze*.
2. Grunty słabe (np. torfy, namuły organiczne itp.) powinny być usunięte, a na ich miejsce powinien być nasypany i ubity grunt określony w projekcie.
3. Jeżeli projekt nie przewiduje wymiany gruntów słabych, a ich ujawnienie nastąpiło dopiero w fazie wykonywania robót ziemnych, roboty powinny być przerwane do czasu ustalenia przez projektanta dalszego toku postępowania.
4. W przypadku pozostawienia gruntów słabych w podłożu nasypu powinny być przeprowadzone zabiegi zapewniające wymaganą stateczność podłoża.
5. Przygotowanie podłoża pod nasyp powinno uwzględniać projektowane do umieszczenia w nasypie budowle, np. drenaże, przepusty, stopy zabezpieczeń skarp nasypu itp. Budowle przewidziane do umieszczenia w nasypie powinny być wykonane przed wykonaniem nasypu w miejscu przewidywanej ich lokalizacji.
6. W zależności od potrzeb należy wykonać urządzenia odwadniające podłoże. Powinny one zapewniać:
 - poprawienie warunków, w jakich będzie się znajdowało podłoże w czasie eksploatacji (np. odprowadzenie wód filtracyjnych, przyspieszenie osiadania nasypu itp.),
 - poprawienie warunków wykonania nasypu (np. dla umożliwienia pracy maszyn do robót ziemnych lub innego niezbędnego sprzętu).
 - Urządzenia odwadniające wymienione w p. a) powinny być wykonane w sposób określony projektem.
7. Doły w miejscu wykonywania nasypu powinny być wypełnione (zasypane) suchym gruntem ziarnistym, dobrze zagęszczonym.
8. Powiązanie istniejącego nasypu z jego dosypywaną częścią powinno być dokonane w sposób schodkowy.

5.5.2 Wybór gruntu i innych materiałów do wykonywania nasypów

1. Do wykonywania nasypów można stosować bez ograniczeń grunty kamieniste z twardych gatunków skał i grunty gruboziarniste żwiry, piaski i piaski gliniaste.
2. Do wykonywania nasypów nie należy stosować:
 - ilów i glin zwięzłych o granicy płynności większej niż 65%,
 - torfów, gruntów z domieszkami rozpuszczalnymi w wodzie oraz gruntów w masie szkieletu gruntowego poniżej 1600 kg.
3. Grunt przeznaczony do budowy nasypu powinien być w stanie powietrzno-suchym i nie zamrażnięty.
4. Grunt, który jest przeznaczony do budowy nasypów, nie powinien zawierać zanieczyszczeń i powinien być o wilgotności naturalnej, takiej jak w miejscu ukopu, w którym powinien być zabezpieczony przed rozmoczeniem lub wysuszeniem.
5. W przypadku gdy grunt nie ma właściwej wilgotności, należy go nawilżyć i należy zastosować odpowiednio dobrany sposób zagęszczania.
6. Grunty o różnorodnych właściwościach powinny być układane warstwami o jednakowej grubości na całej szerokości nasypu.
7. Poszczególne warstwy gruntu w nasypie powinny być układane w zasadzie warstwami poziomymi o stałej grubości; nachylenie warstw gruntu w kierunku podłużnym nasypu nie powinno wynosić więcej niż 10%, a nachylenie w kierunku poprzecznym nie więcej niż 5% dla gruntów sypkich i 2 - 4% dla gruntów spoiстых.

8. W przypadku gdy nasyp stanowi podłoże do wykonania nawierzchni utwardzonej (drogowej lub innej), górna warstwa nasypu na grubości co najmniej 0,5 m powinna być wykonana z gruntów sypkich o dużym wskaźniku wodoprzepuszczalności, w razie braku takiego gruntu górna warstwa nasypu powinna być stabilizowana na grubości co najmniej 10 cm.
9. Przy wyznaczaniu nachylenia i linii skarp oraz wysokości nasypu powinny być uwzględnione poprawki na osiadanie podłoża i korpusu nasypu; jeżeli poprawek na osiadanie gruntu nie podano w projekcie, powinien ustalić je kierownik budowy w porozumieniu z inspektorem nadzoru inwestorskiego i projektantem.

5.5.3 Zasady rozmieszczania gruntów w nasypie

1. Rozmieszczenie gruntów w nasypie powinno być zgodne z projektem.
2. W przypadku gdy projekt nie określa dokładnego rozmieszczenia gruntów w nasypie, powinno ono odpowiadać następującym warunkom:
 - grunty drobnoziarniste mało przepuszczalne powinny być układane w środku, a grunty gruboziarniste bliżej skarp nasypów,
 - grunty spoiście powinny być przykryte na skarpach i na koronie nasypu warstwą ochronną z gruntów sypkich, o grubości warstwy nie mniejszej niż 1,0 m,
 - grunty znajdujące się w nasypie nie powinny tworzyć soczewek lub warstw ułatwiających poślizg lub filtrację wody,
 - grunty ułożone obok siebie w nasypie powinny być o takim uziarnieniu, aby nie powstawały odształcenia nasypu pod wpływem działania wody.
3. Jeżeli nasyp jest wykonywany z rozdrobnionych skał, to każda warstwa rozłożonego materiału skalnego o grubości nie większej niż 30 cm powinna być pokryta warstwą żwiru, pospółki, piasku lub kruszywa łamanego nie odsiewanego, zawierającego nie mniej niż 25% ziaren poniżej 2,0mm, tak aby po zagęszczeniu warstwy przestrzenie między ziarnami skał zostały całkowicie wypełnione.
4. Dopuszcza się wykonywanie nasypu ze skał rozdrobnionych mrozoodpornych bez wypełniania przestrzeni między ziarnami piaskiem lub żwirem pod warunkiem, że warstwy kamienne będą oddzielone od podłoża gruntowego, znajdującego się pod nasypem, i od górnych części nasypu warstwami żwiru, pospółki, piasku lub kruszywa łamanego nie odsianego, zawierające go 25 do 50% ziaren poniżej 2,0 mm; wysokość nasypów wykonanych z tego rodzaju materiału nie powinna być większa niż 1,2 m od korony nasypu.
5. Dla zapewnienia stateczności nasypów wykonywanych z gruntów niejednorodnych należy:
 - grunty przepuszczalne układać w nasypie warstwami poziomymi,
 - nadawać górnym powierzchniom warstw wykonanych z gruntów mało przepuszczalnych lub nieprzepuszczalnych kształt dwuspadowy z obustronnym pochyleniem na zewnątrz 3 do 4%,
 - warstwy gruntów bardziej przepuszczalnych układać na całą szerokość nasypu w celu zapewnienia odpływu z nich wody przez skarpy,
 - nie dopuszczać do przemieszczania się w bryle nasypu gruntów o różnej wodoprzepuszczalności, aby uniknąć powstawania w nasypie gniazd i soczewek gruntowych bardziej nawodnionych i zatrzymujących wodę.
6. Każda warstwa gruntu ułożonego w nasypie powinna być zagęszczona przez ubijanie, wałowanie lub wibrowanie.
7. W przypadkach uzasadnionych właściwości techniczne gruntów w nasypach mogą być polepszone przez:
 - ulepszanie ich uziarnienia dodatkami innych gruntów,
 - dodawanie cementów, wapna, popiołów lotnych lub żużli wielkopieczowych i staranne ich wymieszanie z gruntem,
 - dodawanie bitumu,
 - stosowanie sprawdzonych związków chemicznych,
 - zbrojenie siatkami lub geotekstylami.

5.5.4 Nasypy z gruntów kamienistych gruboziarnistych

1. Każdą warstwę gruntów kamienistych gruboziarnistych lub z innych materiałów grubo ziarnistych o grubości większej niż 30 cm należy przykryć warstwą żwiru lub innego drobnoziarnistego gruntu sypkiego i dobrze zagęścić.
2. W przypadku gdy nasypowana warstwa gruntu kamienistego przystosowana jest do przepuszczania wody po zboczu nasypu, warstwę tę należy wykonać z kamienia mrozoodpornego bez wypełnienia przestrzeni wolnych innym materiałem. Warstwa nasypowa powinna być w tym przypadku oddzielona od podłoża gruntowego pod nasypem oraz od górnych części nasypu warstwą żwiru, pospółki lub kruszywa łamanego zawierającego 25 do 50% ziarno średnicy mniejszej niż 2,0 mm.
3. Wymienione w p. 2 zabezpieczenie powinno być wykonane w taki sposób, aby sięgało wyżej niż 1,2 m licząc od korony nasypu.

5.5.5 Wykonywanie nasypów na dojazdach do wiaduktów i nad przepustami

1. Nasypy sąsiadujące z budowlą (betonową, murowaną itp.), znajdującą się w nasypie, powinny być wykonywane w taki sposób, aby przy zagęszczaniu gruntu przy tego rodzaju budowlach liczba przejść sprzętu zagęszczającego go przy styku gruntu z budowlą była większa o 50% w stosunku do liczby przejść dla dane go rodzaju gruntu, ustalonych przy próbnym zagęszczeniu gruntu.
2. W przypadku wykonywania nasypu z gruntów spoiстых powierzchni budowli, z którą ma się stykać nasyp, powinna być otynkowana zaprawą cementową i powleczona warstwą zawiesziny z gruntu spoiстого tuż przed ułożeniem gruntu.
3. W przypadku wykonywania nasypu z gruntów sypkich powierzchnie budowli stykające się z nasypem powinny być powleczone bitumem, z tym że maksymalna wielkość ziaren gruntu w warstwie o grubości ok. 1,0 m znajdującej się przy ścianach konstrukcji nie powinna być większa niż 2,0 cm.
4. Nasypy nad przepustami powinny być wykonane z tego samego rodzaju gruntu nie powodującego wysadzin. Sypanie i zagęszczanie powinno być dokonywane warstwami jednocześnie z obu stron przepustu.

5.5.6 Wykonywanie nasypów na gruntach słabych, silnie nawodnionych i w wodzie

1. Nasypy na bagnach powinny być wykonywane zgodnie z projektem i zgodnie z wynikami badań dokonanych bezpośrednio przed przystąpieniem do wykonywania nasypu.
2. W przypadku wykonywania nasypów na bagnach oraz torfowiskach należy nasyp wykonać:
 - w części zanurzonej - ze żwirów i piasków,
 - w części nie zanurzonej - dopuszcza się stosowanie innych rodzajów gruntu (z wyjątkiem pylastych) pod warunkiem pełnego ich zabezpieczenia przed podciąganiem wody; wzniesienie korony nasypu nad powierzchnią terenu powinno wynosić nie mniej niż 1,5 m.
3. Badania powinny obejmować:
 - d) głębokość gruntów słabych, rodzaj i warunki hydrologiczne terenu,
 - e) analizę gruntu bagiennego,
4. obliczenia stateczności nasypu oraz wielkości i czasu jego osiadania.
5. Nasypy na gruntach słabych, o dużej ścisłości i małej wytrzymałości na ścieranie (np. grunty organiczne, grunty spoiście w stanie miękkoplastycznym) powinny być wykonywane po odpowiednim przygotowaniu podłoża w sposób określony w projekcie.
6. Grunty o małej nośności powinny być usunięte, jeżeli projekt nie przewiduje tego inaczej.
7. W przypadku wykonywania nasypów w wodzie sposób i metoda ich wykonywania powinny być określone w projekcie.

8. Nasypy powinny być wykonywane metodą czołową, tj. przez sypanie gruntów warstwą sięgającą do dna na wysokość 0,5 do 1,0 m powyżej zwierciadła wody.
9. W zależności od rodzaju nasypywanego do wody gruntu maksymalna wysokość nasypu powinna wynosić nie więcej niż: 2,0 m w przypadku zastosowania do budowy nasypu gruntów gliniastych i 5,0 m w przypadku zastosowania gruntów sypkich.
10. Wykonywanie nasypów w wodzie z gruntów spoistych powinno być dokonywane w sposób określony w warunkach technicznych opracowanych dla danej budowy.
11. Nachylenie skarp nasypu, który jest wykonywany w wodzie, nie powinno być większe niż 1:5.
12. W przypadku wykonywania nasypów na terenach zalewanych wodą wierzch nasypu powinien znajdować się co najmniej 1,0 m nad najwyższym poziomem zwierciadła wody dopływającej okresowo, a nachylenie skarp nasypu powinno być łagodne.

5.5.7 Wykonywanie nasypów na zboczach i poszerzanie istniejących nasypów

1. Niezależnie od wymagań dotyczących wykonywania nasypów podanych uprzednio, w przypadku wykonywania nasypu na zboczu o pochyłości od 1 : 5 do 1 : 2 należy nasyp zabezpieczyć przed zsuwaniem.
2. Przy poszerzaniu nasypu istniejącego lub łączeniu nasypu nowego z nasypem istniejącym połączenie wykonać schodkowo lub w sposób określony w projekcie.
3. Zagęszczanie nasypu przy skarpach stanowiących podłoże powinno być dokonywane lekkim sprzętem (np. ubijaki, wibratory), który może być doprowadzony bezpośrednio do skarpy podłoża.

5.5.8 Dokładność wykonania nasypów

1. Dokładność wykonania nasypu, uwzględniająca wielkość osiadania danego rodzaju gruntu, powinna być zgodna z projektem.
2. Jeżeli w projekcie nie określono dokładności wykonania nasypu, to odchyłki wymiarowe powinny zawierać się w granicach:
 - ± 2-5 cm - dla rzędnej korony,
 - ± 5 cm - dla szerokości korony,
 - ±15 cm - dla szerokości podstawy.
3. Odchylenia w spadku skarp, korony nasypu lub innych elementów nasypu, którym na dano spadki - nie powinny być większe niż 10% nachylenia podanego w projekcie.

5.5.9 Wykonywanie nasypów związanych z wyrównaniem terenu

1. Jeżeli zachodzi potrzeba wyrównania zagłębień terenu przy jego niwelacji, zasypywanie wgłębień powinno być wykonywane warstwami gruntu o grubości nie większej niż 30 cm.
2. Zagłębienia terenu, na którym są wykonywane roboty niwelacyjne, o głębokości do 0,5 m mogą być zasypywane gruntem uzyskanym przez zebranie warstwy wierzchniej terenu niwelowanego, z wyjątkiem warstwy ziemi roślinnej.
3. W przypadku gdy przy niwelacji terenu zachodzi konieczność zasypywania zagłębień większych niż 0,5 m lub wyrównania terenu znajdującego się na spadku do poziomu, wykonanie nasypu powinno być wykonane w sposób przewidziany dla nasypów.
4. Zagęszczanie warstw gruntu nasypywanego w zagłębienia terenu powinno być dokonywane odpowiednim sprzętem (najczęściej lekkim).

5.6 Zagęszczanie gruntów

5.6.1 Grubość zagęszczanych warstw gruntu i jego wilgotność

1. Każda warstwa gruntu w nasypach i zasypywanych wykopach powinna być zagęszczona ręcznie lub przy użyciu sprzętu mechanicznego (wałowanie, ubijanie lub wibrowanie).
2. Grubość warstwy zagęszczanego gruntu powinna być określona doświadczalnie i dostosowana do sprzętu użytego do zagęszczenia. Próbné zagęszczanie powinno być wykonywane zgodnie z wytycznymi opracowanymi dla danego rodzaju robót ziemnych, akceptowanymi przez nadzór techniczny inwestora. Przy dokonywaniu próbnego zagęszczenia danego rodzaju gruntu powinna być określana:
 - wilgotność optymalna gruntu w odniesieniu do sprzętu przewidzianego do zagęszczenia,
 - największa dopuszczalna grubość zagęszczonej warstwy gruntu,
 - najmniejsza liczba przejazdów danym rodzajem sprzętu dla uzyskania wymaganego wskaźnika zagęszczenia gruntu.
3. Grubość warstwy zagęszczanego gruntu nie powinna być większa niż:
 - 15 cm - przy zagęszczaniu ręcznym,
 - 20 cm - przy zagęszczaniu walcami,
 - 40 cm - przy zagęszczaniu walcami okołowymi, wibracyjnymi, wibratorami lub ubijakami mechanicznymi,
 - 100 cm - przy zagęszczaniu ciężkimi wibratorami lub ubijarkami.
 - W przypadku zagęszczania gruntu spoistego w warstwie przewidzianej do zagęszczenia nie powinno być brył gruntu o wymiarach większych niż 15 cm, a wymiar brył nie powinien wynosić więcej niż połowa grubości zagęszczanej warstwy gruntu.
4. Wilgotność gruntu w czasie jego zagęszczania powinna być zbliżona do wilgotności optymalnej. W przypadku gdy wilgotność gruntu przeznaczanego do zagęszczania wynosi mniej niż 80% wilgotności optymalnej, zagęszczaną warstwę gruntu należy zwilżyć wodą. W przypadku gdy wilgotność gruntu jest większa niż 1,25 wilgotności optymalnej, grunt przed przystąpieniem do zagęszczania powinien być przesuszony w sposób naturalny, a w przypadkach technicznie uzasadnionych w sposób sztuczny przez dodanie mielonego wapna palonego oraz wapna hydratyzowanego lub popiołów lotnych.
5. Wilgotność optymalna gruntu oraz jego masa powinny być wyznaczone laboratoryjnie. Jeżeli nie ma możliwości dokonania oznaczeń laboratoryjnych, to wilgotność optymalną gruntu na potrzeby ich zagęszczania można przyjmować:
 - 10% - dla piasków,
 - 12% - dla piasków gliniastych i glin piaszczystych,
 - 13% - dla glin,
 - 19% - dla ilów, glin ciężkich, pyłów i lessów.
7. Wskaźnik zagęszczenia gruntu powinien być ustalony w laboratorium polowym w zależności od poziomu zalegania warstwy gruntu w nasypie lub wykopie oraz możliwości stosowania stałej kontroli zagęszczenia gruntu. W przypadku zagęszczenia gruntu i jednoczesnej kontroli, wskaźnik zagęszczenia gruntu nie powinien być mniejszy niż:
 - 0,95 - dla górnych warstw nasypu zalegających na głębokość do 1,20 m,
 - 0,90 - dla warstw nasypu zalegających poniżej 1,20 m.
8. W przypadku budowy zapór i wałów jakość zagęszczonego nasypu zaleca się określać wg normatywu „Budownictwo w dziedzinie gospodarki wodnej. Warunki techniczne wykonania i odbioru robót ziemnych”

5.6.2 Równomierność zagęszczania

Przy zagęszczaniu gruntów nasypanych powinna być przestrzegana równomierność zagęszczania każdej warstwy gruntu, przy jednoczesnym zachowaniu następujących wymagań:

- grunt powinien być układany warstwami poziomymi o równej grubości na całej szerokości nasypu,

- warstwa nasypanego gruntu powinna być zagęszczona na całej szerokości nasypu przy jednakowej liczbie przejść sprzętu zagęszczającego, przesuwanego od skarp ku środkowi nasypu w taki sposób, aby ślady przejść sprzętu pokrywały ślad poprzedni na szerokości 5-20 cm,
- w przypadku zagęszczania warstwy gruntu środkami transportowymi, przy jednoczesnym transporcie gruntu, niezbędne jest równomierne pokrycie przejazdami środkami transportowymi całej powierzchni układanej warstwy gruntu, który powinien być wysypywany równomiernie warstwą wymaganej grubości.

5.6.3 Wykonywanie zagęszczania

1. Wykonywanie zagęszczania warstw gruntów spoistych w czasie opadów atmosferycznych powinno być przerwane, po uprzednim (jeśli jest to możliwe) wyrównaniu powierzchni warstwy walcem gładkim dla umożliwienia spływu wody. Przed układaniem następnej warstwy gruntu powierzchnię gładką należy zruszyć.
2. Zagęszczenie warstwy gruntu powinno być dokonywane możliwie szybko, tak aby nie nastąpiło nadmierne przesuszenie lub nawilgocenie gruntu.
3. Zagęszczenie skarp powinno być dokonywane sprzętem przystosowanym do pracy na skarpach, z tym że liczba przejść sprzętu powinna być odpowiednio zwiększona w stosunku do zagęszczania takiej samej warstwy gruntu ułożonej poziomo; liczba niezbędnych przejść sprzętu powinna być w tym przypadku ustalona doświadczalnie.
4. Zagęszczanie skarp może nie być dokonywane, jeżeli szerokość układanej na skarpie warstwy gruntu jest większa od wymaganej grubości warstwy, a nadmiar gruntu jest usuwany podczas profilowania skarp, oraz w przypadku gdy użyty grunt umożliwia wykonanie prawidłowego zagęszczenia na krawędzi układanej warstwy.

5.7 Zabezpieczanie przed destrukcyjnym działaniem wody

5.7.1 Wymagania podstawowe

1. Wykonywane roboty i obiekty budowlane lub budowle ziemne należy zabezpieczyć przed destrukcyjnym działaniem wody poprzez:
 - ujęcie i odprowadzenie wód powierzchniowych napływających w miejsce wykonywanych robót,
 - wykonanie odpowiednich odwodnień wgłębnych na czas wykonywania robót ziemnych lub na stałe.
 - wykonanie gródz, pod osłoną których realizowane będą roboty w korytach cieków
2. Sposób zabezpieczenia prowadzonych robót przed działaniem wód powinien być określony w dokumentacji projektowej

5.7.2 Odprowadzanie wody rowami

1. Odprowadzanie wód opadowych może być dokonywane przy pomocy odpowiednio ukształtowanych i rozmieszczonych rowów bocznych, skarpowych lub odpływowych.
2. Kształt rowów może być trapezowy lub obły i dostosowany do rodzaju chronionego przed napływem wody obiektu.
3. Spadek dna rowu (najmniejsze dopuszczalne nachylenie rowu) nie powinien być mniejszy niż 0,2%. Spadek dna rowu powinien być dostosowany do rodzaju gruntu i chronionych robót ziemnych lub obiektów.
4. Odległość rowów od krawędzi chronionych robót ziemnych lub wykonanych obiektów nie powinna być mniejsza niż 1,20 m.
5. Przy wykonywaniu rowów należy uwzględniać nie tylko spadek rowu, ale i szorstkość gruntów lub umocnienia oraz głębokość napełnienia rowu wodą.
6. W przypadkach technicznie uzasadnionych, (ochrona skarp wykopów lub stoków przed erozją wód powierzchniowych, niedopuszczenie do nadmiernego zawilgacania skarp, zapobieżenie spływem gruntu), mogą być wykonywane rowy skarpowe.

5.7.3 Inne rodzaje odwodnień powierzchniowych i wgłębnych

1. W przypadku istnienia na danym terenie urządzeń kanalizacyjnych odprowadzenie wód opadowych i wgłębnych powinno być dokonywane za pośrednictwem tych urządzeń.
2. W technicznie uzasadnionych przypadkach odwodnienie terenu robót ziemnych lub zabezpieczenie wykonanego obiektu przed destrukcyjnym działaniem wody może być dokonane:
 - przy użyciu ciągów drenarskich,
 - przy użyciu studni chłonnych.

Wykonywanie tych odwodnień powinno być zgodne z projektem.

3. Grodze chroniące realizowane roboty w korytach cieków przed działaniem wód powinny być wykonywane w postaci nasypów zgodnie z pkt 2.10, układanych worków z piaskiem lub innych materiałów. Wybór rodzaju i wykonania grodzy winien być określony w projekcie i nie może szkodliwie oddziaływać na środowisko naturalne koryta cieku.

5.8 Roboty ziemne wykończeniowe i porządkowe

Zakończenie robót ziemnych i prace porządkowe winny być wykonane zgodnie z wytycznymi zawartymi w dokumentacji jako:

1. Plantowania terenu poprzez wyrównywanie terenu (w gruncie rodzimym) do zadanych projektem rzędnych przez ścięcie wypukłości i zasypanie wgłębień, o średniej wysokości ścięcia i głębokości zasypań nie przekraczających 30 cm, przy odległości przemieszczania mas ziemnych do 50 m przy pracy zmechanizowanej i do 30 m przy pracy ręcznej
2. Rozplantowanie odkładu lub ziemi wydobytej z przekopu lub rowu poprzez rozmieszczenie mechaniczne lub ręczne ziemi warstwą o określonej grubości bezpośrednio przy wykonywanym przekopie lub rowie. Nie dopuszcza się wykonywania nasypów w formie grobli wzdłuż koryt cieków spełniających funkcję przewidzianą dla wałów p.powodziowych.
3. Obrobienie z grubsza powierzchni wykopów, przekopów, nasypów lub odkładów poprzez obrobienie powierzchni skarp, korony lub dna w wykopie lub przekopie, oraz na nasypie lub okładzie
4. Obrobienie na czysto powierzchni skarp i korony przekopów lub nasypów stałych ręcznie poprzez obrobienie powierzchni po wykonywanych robotach ziemnych

Dokładność wykonania robót ujętych w pkt. 1 - 4 podana w poniższej tabelicy

Lp.	Rodzaj roboty	Dopuszczalne odchylenia
1	Obrobienie z grubsza skarp i dna wykopów	+ 10 cm
2	Obrobienie z grubsza skarp i korony nasypów	± 15 cm
3	Wyrównanie z grubsza powierzchni terenu	+ 10 cm
4	Odchylenie od projektu powierzchni skarp, wykopów i nasypów stałych wykonywanych według znaków pod szablon lub łatę - lokalnie	± 1 cm
5	Plantowanie powierzchni terenu pod szablon lub łatę	± 2 cm

6. KONTROLA JAKOŚCI ROBÓT

6.1 Ogólne zasady kontroli jakości robót

Ogólne zasady kontroli jakości robót podano w ST.00.00 - Warunki ogólne. Kontrolę jakości prowadzić zgodnie z wytycznymi dokumentacji projektowej.

Kontrola jakości robót polega na sprawdzeniu cech zewnętrznych oraz zgodności wykonania robót z projektem, ST, obowiązującymi przepisami, normami i poleceniami wydanymi w czasie wykonywania robót. Kontrolę i badania należy przeprowadzać zgodnie z wytycznymi podanymi w dokumentacji projektowej i zalecanymi normami i normatywami.

Kontrola jakości robót obejmuje przede wszystkim:

1. Badanie gruntu.
2. Sprawdzenie wykonanie robót.

6.2 Roboty ziemne wykończeniowe i porządkowe

Zakończenie robót ziemnych i prace porządkowe winny być wykonane zgodnie z wytycznymi zawartymi w dokumentacji jako:

1. Plantowania terenu poprzez wyrównywanie terenu (w gruncie rodzimym) do zadanych projektem rzędnych przez ścięcie wypukłości i zasypanie wgłębień, o średniej wysokości ścięć i głębokości zasypania nie przekraczających 30 cm, przy odległości przemieszczania mas ziemnych do 50 m przy pracy zmechanizowanej i do 30 m przy pracy ręcznej
2. Rozplantowanie odkładu lub ziemi wydobytej z przekopu lub rowu poprzez rozmieszczenie mechaniczne lub ręczne ziemi warstwą o określonej grubości bezpośrednio przy wykonywanym przekopie lub rowie. Nie dopuszcza się wykonywania nasypów w formie grobli wzdłuż koryt cieków spełniających funkcję przewidzianą dla wałów p.powodziowych.
3. Obrobienie z grubsza powierzchni wykopów, przekopów, nasypów lub odkładów poprzez obrobienie powierzchni skarp, korony lub dna w wykopie lub przekopie, oraz na nasypie lub okładzie
4. Obrobienie na czysto powierzchni skarp i korony przekopów lub nasypów stałych ręcznie poprzez obrobienie powierzchni po wykonywanych robotach ziemnych

Dokładność wykonania robót ujętych w pkt. 1 - 4 podana w poniższej tabelicy

Lp	Rodzaj roboty	Dopuszczalne odchylenia
1	Obrobienie z grubsza skarp i dna wykopów	+ 10 cm
2	Obrobienie z grubsza skarp i korony nasypów	± 15 cm
3	Wyrównanie z grubsza powierzchni terenu	+ 10 cm
4	Odchylenie od projektu powierzchni skarp, wykopów i nasypów stałych wykonywanych według znaków pod szablon lub łąkę - lokalnie	± 1 cm
5	Plantowanie powierzchni terenu pod szablon lub łąkę	± 2 cm

7. OBMIAR ROBÓT

7.1 Ogólne zasady prowadzenia obmiarów robót

Ogólne zasady obmiaru robót podano w ST.00.00. Wymagania ogólne.

7.2 Jednostki obmiarowe

Jednostkami obmiarowymi stosowanymi przy robotach związanych z umocnieniami brzegowymi są:

- m² (metr kwadratowy) przy wyliczeniach powierzchniowych,
- m³ (metr sześcienny) przy wyliczeniach kubaturowych

Ilość robót określa się na podstawie dokumentacji projektowej z uwzględnieniem zmian zaaprobowanych przez Inspektora Nadzoru i sprawdzonych z natury ilości robót już wykonanych.

8. ODBIÓR ROBÓT

8.1 Ogólne zasady odbioru robót

Ogólne zasady odbioru robót podano w ST.00.00 - Warunki ogólne. Wyniki odbiorów materiałów i robót powinny być każdorazowo wpisywane do dziennika budowy.

Wykonane prace i zastosowane materiały powinny odpowiadać wymaganiom zawartym w normach państwowych lub świadectwach dopuszczenia do stosowania w budownictwie.

8.2 Odbiór wykonanych robót ziemnych (odbiór końcowy)

8.2.1 Dokumentacja niezbędna dla dokonania odbioru końcowego

1. Sprawdzenie i odbiór robót ziemnych powinny być dokonywane na podstawie sprawdzeń dokonanych zgodnie z wymaganiami p. *Kontrola wykonywania robót ziemnych* i dokumentacji zawierającej:
 - dziennik badań i pomiarów wraz z naniesionymi punktami kontrolnymi (szkice),
 - zestawienia wyników badań jakościowych i laboratoryjnych, zgodnie z p. *Kontrola wykonywania robót ziemnych* wraz z protokołami sprawdzeń,
 - robocze orzeczenia jakościowe,
 - analizę wyników badań wraz z wnioskami,
 - aktualną dokumentację rysunkową wraz z niezbędnymi przekrojami,
 - inne dokumenty niezbędne do, prawidłowego dokonania odbioru danego rodzaju robót ziemnych.
2. W dzienniku badań i pomiarów powinny być odnotowane wyniki badań wszystkich próbek oraz wyniki wszystkich sprawdzeń kontrolnych. Na przekrojach powinny być naniesione wyniki pomiarów i miejsca pobrania próbek, a przekroje poprzeczne i pionowe powinny być wykonane z tych miejsc, w których kontrolowane były wymiary i nachylenia skarp lub spadki.

8.2.2 Odbiór robót

1. Odbiór gruntów przeznaczonych do wykonania danego rodzaju robót ziemnych powinien być dokonany przed wbudowaniem gruntów.
2. W przypadku gdy w wyniku kontroli grunt został określony jako nieprzydatny do wykonania robót ziemnych, nie powinien być użyty do wykonania danego rodzaju robót. Grunt taki może być użyty do wykonania robót, jeżeli po uzgodnieniu z inwestorem i projektantem istnieje możliwość poprawienia jego właściwości, w wyniku określonego procesu technologicznego, w stopniu określonym projektem lub niniejszymi warunkami.
3. Odbiór częściowy powinien być przeprowadzony w odniesieniu do tych robót, do których późniejszy dostęp jest niemożliwy, albo które całkowicie zanikają (np. odbiór podłoża, przy gotowanie terenu, urządzenia odwadniające znajdujące się w nasypie, zagęszczenie poszczególnych warstw gruntów itp.). Odbioru częściowego należy dokonać przed przystąpieniem do następnej fazy (części) robót ziemnych, uniemożliwiającej dokonanie odbioru robót poprzednio wykonanych w terminach późniejszych. Z dokonanego odbioru częściowego robót powinien być sporządzony protokół, w którym powinna być zawarta ocena wykonanych robót oraz zgoda na wykonywanie dalszych robót. O dokonaniu odbioru częściowego robót (robót zanikających) należy dokonać zapisu w dzienniku budowy i sporządzić protokół odbioru.
4. Odbiór końcowy robót powinien być przeprowadzony po zakończeniu robót ziemnych i powinien być dokonywany na podstawie dokumentacji wymienionej w punkcie *Badanie gruntów* protokołów z odbiorów częściowych i oceny aktualnego stanu robót. W razie gdy jest to konieczne, przy odbiorze końcowym mogą być przeprowadzane badania lub sprawdzenia zalecone przez komisję odbiorczą.

5. Z odbioru końcowego robót ziemnych należy sporządzić protokół, w którym powinna być zawarta ocena ostateczna robót i stwierdzenie ich przyjęcia. Fakt dokonania odbioru końcowego powinien być wpisany do dziennika budowy.

8.2.3 Ocena wyników odbioru

1. Jeżeli wszystkie badania i odbiory robót przewidziane w trakcie wykonywania robót i niniejszymi warunkami dały wynik dodatni, wykonane roboty powinny być uznane za zgodne z wymaganiami niniejszych warunków.
2. W przypadku gdy chociaż jedno badanie lub jeden z odbiorów miały wynik ujemny i nie zostały dokonane poprawki doprowadzające stan robót ziemnych do ustalonych wymagań oraz gdy dokonany odbiór końcowy robót jest negatywny, wykonane roboty należy uznać za niezgodne z wymaganiami niniejszych warunków.
3. Roboty uznane przy odbiorze za niezgodne z wymaganiami warunków technicznych powinny być poprawione zgodnie z ustaleniami komisji odbiorczej i przedstawione do ponownego odbioru, z którego sporządzić należy nowy protokół odbioru końcowego robót.

9. PODSTAWA PŁATNOŚCI

9.1 Ogólne zasady podstawy płatności

Ogólne zasady odbioru robót podano w ST.00.00 - Warunki ogólne.

9.2 Cena jednostki obmiarowej

Cena jednostkowa obejmuje całość robót wg dokumentacji projektowej i zgodnie z ST. Cena jednostkowa uwzględnia również:

- roboty przygotowawcze
- dostarczenie i składowanie materiałów,
- koszt zapewnienia niezbędnych czynników produkcji,
- wykonanie niezbędnej niwelacji terenu zgodnie z ustaleniami dokumentacji projektowej,
- uporządkowanie miejsca pracy,
- odpady i materiały pomocnicze,
- wykonanie wszystkich niezbędnych pomiarów, prób i sprawdzeń,
- oznakowanie miejsca robót i jego utrzymanie.

10. PRZEPISY I DOKUMENTY ZWIĄZANE

Obowiązują wszystkie przepisy, ustawy i rozporządzenia oraz inne dokumenty wymienione w ST.00.00. *Wymagania ogólne.*

UWAGA!!!:

Nie wymienienie tytułu norm, aktów prawnych i przepisów określonych prawem polskim, a obowiązujących w okresie realizacji robót nie zwalnia wykonawcy robót od ich stosowania i przestrzegania.

Obowiązującą edycję norm i przepisów będzie wydanie najnowsze, opublikowane nie później niż 30 dni przed terminem ogłoszenia o postępowaniu przetargowym.

10.1 Normy

- PN-EN 1997-2:2009 Eurokod 7 - Projektowanie geotechniczne - Część 2: Rozpoznanie i badanie podłoża gruntowego
PN-88/B-04481 Grunty budowlane. Badania próbek gruntu.
PN-74/B-04452 Grunty budowlane, badania polowe,
PN-86/B-02480 Grunty budowlane. Określenia, symbole, podział i opis gruntów
PN-B-10736:1999 Roboty ziemne. Wykopy otwarte dla przewodów wodociągowych i kanalizacyjnych. Warunki techniczne wykonania
PN-B-06050:1999 Geotechnika. Roboty ziemne. Wymagania ogólne
PN-EN 12063:2001 Wykonawstwo specjalnych robót geotechnicznych. Ścianki szczelne.
PN-EN 13331-1:2003 Systemy obudów do wykopów. Część 1. Dane wyrobów.
PN-EN 13331-2:2003 Systemy obudów do wykopów. Część 2. Ocena na podstawie obliczeń lub badań.

10.2 Dokumenty związane

Aprobaty Techniczne w odniesieniu do wyrobu, dla którego nie ustalono polskiej normy lub wyrobów, których właściwości użytkowe różnią się od właściwości podanych w polskiej normie.

Ustawa z dnia 07 lipca 1994 r. Prawo Budowlane (Dz.U. 1994 r., nr 89, poz. 414 z późn. zm.)

Rozporządzenie Ministra Infrastruktury z dnia 26.06.2002 r. w sprawie dziennika budowy, montażu i rozbiórki tablicy informacyjnej oraz ogłoszenia zawierającego dane dotyczące bezpieczeństwa pracy i ochrony zdrowia (Dz. U. z 2002 r. Nr 108 poz. 953).

Rozporządzenie Ministra Infrastruktury z dnia 2 września 2004 r. w sprawie szczegółowego zakresu dokumentacji projektowej, specyfikacji technicznych wykonania i odbioru robót budowlanych oraz programu funkcjonalno-użytkowego (Dz. U. z 2004 r. nr 202 poz. 2072)

Roboty ziemne. Warunki techniczne wykonania i odbioru. Ministerstwo Ochrony Środowiska, Zasobów Naturalnych i Leśnictwa, Warszawa 1994

Hydrotechniczne budowle ziemne. Warunki techniczne wykonania i odbioru umocnień. CGUW Warszawa 1966 r.

D-02.01.01. Wykonanie wykopów

1. WSTĘP

1.1. Przedmiot specyfikacji technicznej (STWIORB)

Przedmiotem niniejszej STWIORB są wymagania dotyczące wykonania i odbioru wykopów w gruntach nieskalistych.

1.2. Zakres stosowania STWIORB

STWIORB jest stosowana jako dokument przetargowy i kontraktowy przy zleceniu i realizacji robót wymienionych w p. 1.1.

1.3. Zakres robót ujętych w STWIORB

Ustalenia zawarte w niniejszej STWIORB dotyczą prowadzenia robót ziemnych w czasie budowy drogi i obejmują wykonanie wykopów w gruntach nieskalistych wraz ze stosownym zabezpieczeniem ścian wykopów oraz odwodnieniem (kat. II - IV).

W zakres tych robót wchodzi :

- pomiary liniowe w terenie
- wykopy obiektowe pod studnie kanalizacyjne
- wykopy liniowe wraz z umocnieniem i rozbiórką umocnienia
- pompowanie wody z wykopu
- stabilizacja dna wykopu
- zabezpieczenie ścian wykopu

1.4. Określenia podstawowe

Podstawowe określenia zostały podane w STWIORB D-02.00.01 pkt 1.4.

1.5. Ogólne wymagania dotyczące robót

Ogólne wymagania dotyczące robót podano w STWIORB D-02.00.01 pkt 1.5.

Koszty związane z wykopami kontrolnymi i nadzorem przedstawiciela właściciela sieci należy ująć w cenie kontraktowej.

2. MATERIAŁY

Nie występują.

3. SPRZĘT

3.1 Wymagania ogólne

Ogólne wymagania i ustalenia dotyczące sprzętu określono w STWIORB D-02.00.01 pkt 3.

4. TRANSPORT

4.1. Wymagania ogólne

Ogólne wymagania i ustalenia dotyczące transportu określono w STWIORB D-02.00.01 pkt 4.

5. WYKONANIE ROBÓT

5.1. Ogólne zasady wykonania robót

Ogólne zasady wykonania robót podano w STWIORB D-M-00.00.00. "Wymagania ogólne" pkt. 5.

5.2. Zasady prowadzenia robót

Ogólne zasady prowadzenia robót podano w STWIORB D-02.00.01 pkt 5.

Sposób wykonania skarp wykopu powinien gwarantować ich stateczność w całym okresie prowadzenia robót, a naprawa uszkodzeń, wynikających z nieprawidłowego ukształtowania skarp wykopu, ich podcięcia lub innych odstępstw od dokumentacji projektowej obciąża Wykonawcę.

Wykonawca powinien wykonywać wykopy w taki sposób, aby grunty o różnym stopniu przydatności do budowy nasypów były odpajane oddzielnie, w sposób uniemożliwiający ich wymieszanie. Odstępstwo od powyższego wymagania, uzasadnione skomplikowanym układem warstw geotechnicznych, wymaga zgody Inżyniera.

Odspojone grunty przydatne do wykonania nasypów powinny być bezpośrednio wbudowane w nasyp lub przewiezione na odkład. O ile Inżynier dopuści czasowe składowanie odspojonych gruntów, należy je odpowiednio zabezpieczyć przed nadmiernym zawilgoceniem.

5.3. Wymagania dotyczące zagęszczenia i nośności gruntu

Zagęszczenie gruntu w wykopach i miejscach zerowych robót ziemnych powinno spełniać wymagania, dotyczące minimalnej wartości wskaźnika zagęszczenia (I_s), podanego w tabelicy 1.

Tabela 1. Minimalne wartości wskaźnika zagęszczenia w wykopach i miejscach zerowych robót ziemnych

Strefa korpusu	Minimalna wartość I_s dla:
	kategoria ruchu KR1-KR3
Górna warstwa o grubości 20 cm	1,00
Na głębokości od 20 do 50 cm od powierzchni robót ziemnych	1,00

Jeżeli grunty rodzime w wykopach i miejscach zerowych nie spełniają wymaganego wskaźnika zagęszczenia, to przed ułożeniem konstrukcji nawierzchni należy je dociąć do wartości I_s , podanych w tabelicy 1.

Jeżeli wartości wskaźnika zagęszczenia określone w tabelicy 1 nie mogą być osiągnięte przez bezpośrednie zagęszczanie gruntów rodzimych, to należy podjąć środki w celu ulepszenia gruntu podłoża, umożliwiające uzyskanie wymaganych wartości wskaźnika zagęszczenia. Możliwe do zastosowania środki, o ile nie są określone w STWIORB, proponuje Wykonawca i przedstawia do akceptacji Inżynierowi.

Dodatkowo należy sprawdzić nośność warstwy gruntu na powierzchni robót ziemnych na podstawie pomiaru wtórnego modułu odkształcenia E_2 zgodnie z PN-02205:1998 dla KR3-6, wg rysunku 1.

Wymagane parametry podłoża dróg w wykopach

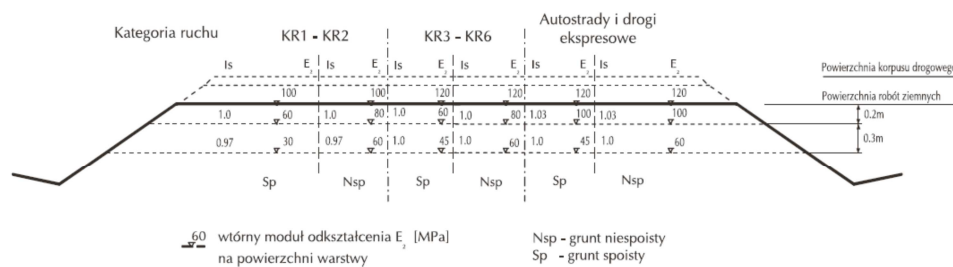

rys. nr 1

5.3.1. Wykonanie wykopu.

1. Wykopy należy wykonać jako wykopy otwarte obudowane. Metody wykonania robót - wykopu (ręcznie lub mechanicznie) powinny być dostosowane do głębokości wykopu, danych geotechnicznych, ustaleń instytucji uzgadniających oraz posiadanego sprzętu mechanicznego. Rodzaj i sposób wykonania wykopu należy uzgodnić z Inspektorem Nadzoru przed rozpoczęciem każdego kolejnego etapu realizacji.

2. W uzasadnionych wypadkach można wykonywać wykopy otwarte nie obudowane o skarpach nachylonych (dla max. głębokości do 4m), w miejscach gdzie nie występuje woda gruntowa i urwiska, oraz przy nie obciążaniu naziumu w zasięgu klina odłamu, po uzgodnieniu zakresu i sposobu wykonania z Inspektorem Nadzoru. Dopuszcza się następujące bezpieczne nachylenie skarp:

- w gruntach bardzo spoistych (2:1);
- w gruntach kamienistych (rumosz, wietrzelina) skalistych spękanych (1:1)
- w pozostałych gruntach spoistych oraz wietrzelinach i rumoszach gliniastych 1: 1,25,
- w gruntach niespoistych 1:1,5, przy równoczesnym zapewnieniu odpływu wód opadowych od krawędzi wykopu z pasa terenu szerokości równej trzykrotnej głębokości wykopu oraz zabezpieczeniu podnóża skarpy.

3. Wykopy otwarte o ścianach pionowych bez obudowy można prowadzić tylko w gruntach suchych, gdy nie występują wody gruntowe, teren nie jest obciążony nasypem przy krawędziach wykopu w pasie o szerokości równej co najmniej głębokości wykopu. Dopuszczalne głębokości wykopu w gruntach określonych wg. PN74/B-02480 wynoszą:

- w gruntach skalistych litych niespękanych do 4m.,
- w gruntach spoistych 1,5m.,
- pozostałych 1,0m.

PN74/B-02480 — określa podział gruntów budowlanych, warunki dla posadowienia bezpośredniego budowli oraz wymogi i warunki prowadzenia obliczeń statycznych i projektowych dotyczących bezpośredniego posadowienia budowli.

4. Wykopy należy wykonać jako otwarte w ścianach pionowych obudowane (obudowa rozparta). Materiały wykorzystywane do obudowy wykopu należy stosować w następstwie przeprowadzonych obliczeń statycznych.

Wielkość obudów powinna być znormalizowana. W zależności od przyjętej technologii materiał obudów stanowią deski, grodzice stalowe, dyle stalowe lub inne dopuszczone do stosowania

5. W celu zabezpieczenia wykopów przed zalaniem wodą z opadów atmosferycznych powinny być spełnione następujące warunki:

- górne krawędzie bali przyściennych powinny wystawać co najmniej 15cm ponad ściśle przylegający teren,
- powierzchnia terenu powinna być wyprofilowana ze spadkiem umożliwiającym łatwy odpływ wody poza pas przylegający do wykopu.

6. Ścianki szczelne należy stosować do:

- całkowitego odciążenia dopływu wód gruntowych do projektowanego wykopu.
- zmniejszenia dopływu wód gruntowych do wykopu dla umożliwienia wykonania stabilizacji podłoża, ułożenia rurociągu poziomego, zabudowania studzienek kanalizacyjnych.
- zabezpieczenia budowli w zasięgu klina odłamu ściany wykopu z pozostawieniem ścianki w wykopie.

Metodą ścianki szczelnej należy wykonać i zabezpieczyć wykop pod separatory. Przy wykonywaniu zabezpieczenia wykopu stosować się do Dokumentacji Projektowej.

7. Wykop należy rozpocząć od najniższego punktu, aby zapewnić grawitacyjny odpływ wody z wykopu w dół po jego dnie. W uzasadnionych przypadkach dopuszcza się rozpoczęcie wykopu w innym punkcie, lecz po uzgodnieniu tego faktu z Inspektorem Nadzoru.

8. Szerokość wykopu uwarunkowana jest: zewnętrznymi wymiarami kanału, do których dodaje się obustronnie 0,25 m (dla rur $D_n \leq 350\text{mm}$) oraz 0,35 (dla rur $350 < D_n \leq 700\text{mm}$) jako zapas potrzebny na deskowanie ścian i uszczelnienie styków oraz głębokością wykopu. Deskowanie ścian należy prowadzić w miarę jego głębienia. Dno wykopu powinno być równe i wykonane ze spadkiem ustalonym w dokumentacji projektowej, Generalnie w tabeli podano następujące szerokości wykopu w dnie:

Tabela 2. Minimalna szerokość wykopu w zależności od jego głębokości

Głębokość wykopu G [m]
$G < 1,00$
$1,00 \leq G \leq 1,75$
$1,75 \leq G \leq 4,00$
$G > 4,00$

9. W trakcie realizacji robót nad otwartymi wykopami powinny znajdować się łąty celownicze umożliwiające odtworzenie projektowanej osi wykopu i przewodu oraz kontrolę rzędnych dna. Łąty celownicze należy montować nad wykopem na wysokości ok. 1m., w odstępach min. 30m.

10. Dno wykopu powinno być równe i wykonane ze spadkiem ustalonym w Dokumentacji Projektowej. Spód wykopu wykonywanego ręcznie należy pozostawić na poziomie wyższym od rzędnej projektowanej: - ok. 5 cm, a w gruntach nawodnionych o ok. 20cm. Przy wykopie wykonywanym mechanicznie spód wykopu ustala się na poziomie ok. 20cm wyższym od rzędnej projektowanej, bez względu na rodzaj gruntu.

11. Sposób wykonania skarp wykopu powinien gwarantować ich stateczność w całym okresie prowadzenia robót. Zdjęcie pozostawionej warstwy 0,05m-0,20m gruntu powinno być wykonane bezpośrednio przed ułożeniem przewodów rurowych. Zdjęcie tej warstwy Wykonawca wykona ręcznie lub w sposób uzgodniony z Inspektorem Nadzoru.

12. Ziemię z wykopów w ilości przewidzianej do ponownego wykorzystania (zasyp wykopów) należy składować wzdłuż wykopu lub na składowiskach tymczasowych zależnie od zainwestowania terenu.

13. Nadmiar wydobytego gruntu z wykopu, który nie będzie użyty do zasypania, powinien być wywieziony przez Wykonawcę do utylizacji.

14. Wydobyty grunt należy składować z jednej strony wykopu z pozostawieniem pomiędzy krawędzią wykopu a stopą odkładu wolnego pasa o szerokości co najmniej 1 m dla komunikacji.

15. Zabezpieczenie sąsiadującej z wykopem budowli powinno dla ochrony przed możliwością wyparcia gruntu spod fundamentów przebiegać następująco:

- przed przystąpieniem do robót ziemnych należy przeprowadzić oględziny, czy nie występują spękania ścian i w przypadku ukazania się spękań należy je odpowiednio zabezpieczyć. - wykonując roboty ziemne należy pozostawić obudowę wykopu, ewentualnie zabudować mur oporowy, optymalnie zagęścić zasyp i wykonać jego stabilizację, lub wykonać zabezpieczenie w inny równorzędny sposób.

16. Zabezpieczenia skrzyżowań z urządzeniami podziemnymi powinny być wykonane zgodnie z Dokumentacją Projektową oraz warunkami wskazanymi przez użytkowników w uzgodnieniach branżowych, oraz każdorazowo sposób wykonania robót zabezpieczających musi być odebrany przez eksploatatora uzbrojenia.

5.3.2. Odwodnienie wykopów

Technologia wykonania wykopu musi umożliwiać jego prawidłowe odwodnienie w całym okresie trwania robót ziemnych. Wykonanie wykopów powinno postępować w kierunku podnoszenia się niwelety kanalizacji. W czasie robót ziemnych należy zachować odpowiedni spadek podłużny umożliwiający szybki odpływ wód z wykopu. Należy uwzględnić ewentualny wpływ kolejności i sposobu odszpania gruntów oraz terminów wykonywania innych robót na spełnienie wymagań dotyczących prawidłowego odwodnienia wykopu w czasie postępu robót ziemnych. Źródła wody, odsłonięte przy wykonywaniu wykopów, należy ująć w rowy lub dreny. Wody opadowe i gruntowe należy odprowadzić poza teren robót ziemnych.

W budowie sieci kanalizacyjnej i wodociągowej w zależności od głębokości wykopu, rodzaju gruntu i potrzebnej głębokości depresji należy stosować jedną z trzech metod odwadniania wykopu:

1. METODA POWIERZCHNIOWA: polegająca na odprowadzeniu powierzchniowym wody w miarę głębienia wykopu. Metoda ta nie wymaga skomplikowanego sprzętu i często wystarczają ustawione na powierzchni terenu ręczne lub spalinowe pompy membranowe lub inne, czerpiące wodę z zagłębień wykonanych w dnie wykopu.

2. METODA DRENAŻU POZIOMEGO: polegająca na ułożeniu pod strefą sieci drenażu poziomego w obsypce żwirowej z odprowadzeniem wody do studzienek czerpnych, skąd woda odprowadzana jest do odbiornika przy użyciu pompy. Po ułożeniu sieci i przeprowadzonych próbach jego szczelności, drenaż należy wyłączyć z eksploatacji a studzienki czerpne zdemontować.

3. METODA DEPRESJI: stosowana w przypadku dużego nawodnienia gruntu, polegająca na wykonaniu studni depresyjnych względnie zastosowania igłofiltrów oraz odprowadzeniem wody poza teren budowy. Roboty montażowe dla rur kanalizacyjnych muszą być wykonane w wykopach odwodnionych. Jedynie odwodnione podłoże pozwala na uformowanie zagłębienia pod rurę, montaż złącz oraz utrzymanie projektowanych spadków kanału. Dla przyjętych warunków hydrogeologicznych założono, że prędkość napływu wód gruntowych pozwoli na prowadzenie odwodnienia wykopu przy użyciu rzepia zlokalizowanego w obrębie wykopu. Do rzepia należy wprowadzić odpowiednią przenośną pompę zatapialną i odpompować wodę z wykopu poza pas robót. Dla przyjętych warunków gruntowo wodnych założono wykonanie rzepia w rozstawkach ok. 50 m na kolektorach głównych. W przypadku intensywniejszego napływu wód gruntowych należy przeprowadzić odwodnienie terenu robót innymi znanymi metodami np. (igłofiltry, drenaż).

Rzeczywiste potrzeby w zakresie odwodnienia wykopów i zastosowanych materiałów należy weryfikować w trakcie prowadzenia robót wykonawczych poprzez wykonanie sondowań geologicznych mających na celu sprawdzenie struktury gruntu (współczynnika filtracji) oraz poziomu wód gruntowych w czasie prowadzenia robót.

5.4. Ruch budowlany

Nie należy dopuszczać ruchu budowlanego po dnie wykopu o ile grubość warstwy gruntu (nadkładu) powyżej rzędnych robót ziemnych jest mniejsza niż 0,3 m. Z chwilą przystąpienia do ostatecznego profilowania dna wykopu dopuszcza się po nim jedynie ruch maszyn wykonujących tę czynność budowlaną. Może odbywać się jedynie sporadyczny ruch pojazdów, które nie spowodują uszkodzeń powierzchni korpusu. Naprawa uszkodzeń powierzchni robót ziemnych, wynikających z niedotrzymania podanych powyżej warunków obciąża Wykonawcę robót ziemnych.

6. KONTROLA JAKOŚCI ROBÓT

6.1. Ogólne zasady kontroli jakości robót

Ogólne zasady kontroli jakości robót podano w STWIORB D-02.00.01 pkt 6.1.

6.2. Kontrola wykonania wykopów

Kontrola wykonania wykopów polega na sprawdzeniu zgodności z wymaganiami określonymi w dokumentacji projektowej i STWIORB. W czasie kontroli szczególną uwagę należy zwrócić na:

- sposób odszpania gruntów nie pogarszający ich właściwości,
- zapewnienie stateczności skarp,
- odwodnienie wykopów w czasie wykonywania robót i po ich zakończeniu,
- dokładność wykonania wykopów (usytuowanie i wykończenie),
- zagęszczenie górnej strefy korpusu w wykopie według wymagań określonych w pkt 5.3.

7. OBMIAR ROBÓT

7.1. Ogólne zasady obmiaru robót

Ogólne zasady obmiaru robót podano w STWIORB D-M-02.00.01 pkt 7.

7.2. Jednostka obmiarowa

Jednostką obmiarową robót związanych z wykonaniem wykopów jest metr sześcienny [m³].

8. ODBIÓR ROBÓT

8.1. Ogólne zasady obmiaru robót

Ogólne zasady odbioru robót podano w STWIORB D-M-00.00.00 pkt 8

9. PODSTAWA PŁATNOŚCI

9.1. Ustalenia ogólne dotyczące płatności

Ustalenia ogólne dotyczące podstawy płatności podano w STWIORB D-00.00.00 "Wymagania ogólne" pkt. 9.

9.2. Cena jednostki obmiarowej

Cena 1 metra sześciennego [m³] wykonania wykopów obejmuje:

- prace pomiarowe,
- wykonanie wykopów z transportem urobku w nasyp lub na odkład (wraz z kosztami utylizacji),
- umocnienie ścian wykopów
- profilowanie dna wykopu, rowów, pod kanalizację deszczową, skarp zgodnie z dokumentacją projektową,
- zagęszczenie i stabilizacja powierzchni wykopu do wielkości podanej w STWIORB
- przeprowadzenie wymaganych pomiarów i badań laboratoryjnych,
- rozplantowanie urobku na odkładzie z nadaniem odpowiedniej formy zgodnie ze wskazaniem Inżyniera,
- odwodnienie wykopu na czas jego wykonania,
- wykonanie, a następnie rozebranie dróg dojazdowych,
- rekultywację terenu.

10. PRZEPISY ZWIĄZANE

Spis przepisów związanych podano w STWIORB D-02.00.01 pkt 10.

D-02.03.01. Wykonanie nasypów

1. WSTĘP

1.1. Przedmiot specyfikacji technicznej (SST)

Przedmiotem niniejszej SST są wymagania dotyczące wykonania i odbioru robót związanych z budową nasypów.

1.2. Zakres stosowania SST

SST jest stosowana jako dokument przetargowy i kontraktowy przy zleceniu i realizacji robót wymienionych w p. 1.1. D.00.00.00

1.3. Zakres robót ujętych w SST

Ustalenia zawarte w niniejszej SST dotyczą wykonania nasypu.

1.4. Określenia podstawowe

Wszystkie określenia - są zgodne z obowiązującymi, odpowiednimi polskimi normami i z definicjami podanymi w SST D-02.00.01.

"Wymagania ogólne" pkt 1.4.

1.5. Ogólne wymagania dotyczące robót

Ogólne wymagania dotyczące robót podano w SST D-M-02.00.01. "Wymagania ogólne" pkt 1.5.

2. MATERIAŁY

2.1. Ogólne wymagania dotyczące materiałów

Ogólne wymagania dotyczące materiałów, ich pozyskiwania i składowania, podano w SST D-02.00.01 pkt 2.

2.2. Grunty i materiały do nasypów

Grunty i materiały dopuszczone do budowy nasypów powinny spełniać wymagania określone w PN-S-02205 :1998.

Zastosowane grunty mają charakteryzować się następującymi parametrami:

- grunty spójne co najmniej:

$$\gamma_0 \leq 19,6 \text{ kN/m}^3, \quad \phi_u^{(r)} \geq 14,6^\circ, \quad C_u^{(r)} \geq 16,8 \text{ kPa}, \quad M_{\phi} \geq 31 \text{ MPa}$$

- grunty niespójne co najmniej:

$$\gamma_0 \leq 17,2 \text{ kN/m}^3, \quad \phi_u^{(r)} \geq 30,6^\circ, \quad C_u^{(r)} \geq 6,4 \text{ kPa}, \quad M_{\phi} \geq 70 \text{ MPa}$$

Do budowy nasypu należy stosować grunty ulepszone spoiwem.

3. SPRZĘT

3.1. Wymagania ogólne dotyczące sprzętu

Wymagania ogólne dotyczące sprzętu podano w SST D-M-02.00.01. pkt 3.

3.2. Dobór sprzętu zagęszczającego

W tablicy 2 podano, dla różnych rodzajów gruntów, orientacyjne dane przy doborze sprzętu zagęszczającego. Sprzęt do zagęszczania powinien być zatwierdzony przez Inżyniera.

Tablica 2. Orientacyjne dane przy doborze sprzętu zagęszczającego

Rodzaje urządzeń zagęszczających	Rodzaje gruntu						Uwagi o przydatności maszyn
	niespójne: piaski, żwiry, pospółki		spójne: pyły gliny, ility		gruboziarniste i kamieniste		
	grubość warstwy [m]	liczba przejść n ***	grubość warstwy [m]	liczba przejść n ***	grubość warstwy [m]	liczba przejść n ***	
Walce statyczne gładkie *	0,1 do 0,2	4 do 8	0,1 do 0,2	4 do 8	0,2 do 0,3	4 do 8	1)
Walce statyczne okółkowane *	-	-	0,2 do 0,3	8 do 12	0,2 do 0,3	8 do 12	2)
Walce statyczne ogumione *	0,2 do 0,5	6 do 8	0,2 do 0,4	6 do 10	-	-	3)
Walce wibracyjne gładkie **	0,4 do 0,7	4 do 8	0,2 do 0,4	3 do 4	0,3 do 0,6	3 do 5	4)
Walce wibracyjne okółkowane **	0,3 do 0,6	3 do 6	0,2 do 0,4	6 do 10	0,2 do 0,4	6 do 10	5)
Zagęszczarki wibracyjne **	0,3 do 0,5	4 do 8	-	-	0,2 do 0,5	4 do 8	6)
Ubijaki szybkozuderzające	0,2 do 0,4	2 do 4	0,1 do 0,3	3 do 5	0,2 do 0,4	3 do 4	6)
Ubijaki o masie od 1 do 10 Mg zrzucane z wysokości od 5 do 10 m	2,0 do 8,0	4 do 10 uderzeń w punkt	1,0 do 4,0	3 do 6 uderzeń w punkt	1,0 do 5,0	3 do 6 uderzeń w punkt	

*) Walce statyczne są mało przydatne w gruntach kamienistych.

**) Wibracyjnie należy zagęszczać warstwy grubości ≥ 15 cm, cieńsze warstwy należy zagęszczać statycznie.

***) Wartości orientacyjne, właściwe należy ustalić na odcinku doświadczalnym.

Uwagi: 1) Do zagęszczania górnych warstw podłoża. Zalecane do codziennego wygładzania (przywałowania) gruntów spójnych w miejscu pobrania i w nasypie.

2) Nie nadają się do gruntów nawodnionych.

3) Mało przydatne w gruntach spójnych.

4) Do gruntów spójnych przydatne są walce średnie i ciężkie, do gruntów kamienistych - walce bardzo ciężkie.

5) Zalecane do piasków pylastych i gliniastych, pospółek gliniastych i glin piaszczystych.

6) Zalecane do zasyppek wąskich przekopów

4. TRANSPORT

4.1. Wymagania ogólne

Ogólne wymagania dla transportu podano w SST D-M-02.00.01. pkt. 4.

- c) Grunty o różnych właściwościach należy wbudowywać w oddzielnych warstwach, o jednakowej grubości na całej szerokości nasypu. Grunty spoiste należy wbudowywać w dolne, a grunty niespoiste w górne warstwy nasypu.
- d) Warstwy gruntu przepuszczalnego należy wbudowywać poziomo, a warstwy gruntu mało przepuszczalnego ze spadkiem górnej powierzchni około $4\% \pm 1\%$. Kiedy nasyp jest budowany w terenie płaskim spadek powinien być obustronny, gdy nasyp jest budowany na zboczu spadek powinien być jednostronny, zgodny z jego pochyleniem. Ukształtowanie powierzchni warstwy powinno uniemożliwiać lokalne gromadzenie się wody.
- e) Jeżeli w okresie zimowym następuje przerwa w wykonywaniu nasypu, a górna powierzchnia jest wykonana z gruntu spoistego, to jej spadki poprzeczne powinny być ukształtowane ku osi nasypu, a woda odprowadzona poza nasyp z zastosowaniem ścieku. Takie ukształtowanie górnej powierzchni gruntu spoistego zapobiega powstaniu potencjalnych powierzchni poślizgu w gruncie tworzącym nasyp.
- f) Górną warstwę nasypu, o grubości co najmniej 0,5 m należy wykonać z gruntów niewysadzinowych, o wskaźniku wodoprzepuszczalności $K_{10} \geq 6 \times 10^{-5}$ m/s i wskaźniku różnoziarności $U \geq 5$.
- g) Na terenach o wysokim stanie wód gruntowych oraz na terenach zalewowych dolne warstwy nasypu, o grubości co najmniej 0,5 metra powyżej najwyższego poziomu wody, należy wykonać z gruntu przepuszczalnego.
- h) Przy wykonywaniu nasypów z popiołów lotnych, warstwę pod popiołami, grubości 0,3 do 0,5 m, należy wykonać z gruntu lub materiałów o dużej przepuszczalności. Górnej powierzchni warstwy popiołu należy nadać spadki poprzeczne $4\% \pm 1\%$ według poz. d).
- i) Grunt przewieziony w miejsce wbudowania powinien być bezwzględnie wbudowany w nasyp. Inżynier może dopuścić czasowe składowanie gruntu, pod warunkiem jego zabezpieczenia przed nadmiernym zawilgoceniem.

5.3.3.2. Wykonywanie nasypów w okresie deszczów

Wykonywanie nasypów należy przerwać, jeżeli wilgotność gruntu przekracza wartość dopuszczalną, to znaczy jest większa od wilgotności optymalnej o więcej niż 10% jej wartości.

Na warstwie gruntu nadmiernie zawilgoconego nie wolno układać następnej warstwy gruntu.

Osuszenie można przeprowadzić w sposób mechaniczny lub chemiczny, poprzez wymieszanie z wapnem palonym albo hydratyzowanym.

W celu zabezpieczenia nasypu przed nadmiernym zawilgoceniem, poszczególne jego warstwy oraz korona nasypu po zakończeniu robót ziemnych powinny być równe i mieć spadki potrzebne do prawidłowego odwodnienia, według pktu 5.3.3.1, poz. d).

W okresie deszczowym nie należy pozostawiać nie zagęszczonej warstwy do dnia następnego. Jeżeli warstwa gruntu niezagęszczonego uległa przewilgoceniu, a Wykonawca nie jest w stanie osuszyć jej i zagęścić w czasie zaakceptowanym przez Inżyniera, to może on nakazać Wykonawcy usunięcie wadliwej warstwy.

5.3.3.3. Wykonywanie nasypów w okresie mrozów

Niedopuszczalne jest wykonywanie nasypów w temperaturze przy której nie jest możliwe osiągnięcie w nasypie wymaganego wskaźnika zagęszczenia gruntów.

Nie dopuszcza się wbudowania w nasyp gruntów zamarzniętych lub gruntów przemieszanych ze śniegiem lub lodem.

W czasie dużych opadów śniegu wykonywanie nasypów powinno być przerwane. Przed wznowieniem prac należy usunąć śnieg z powierzchni wznoszonego nasypu.

Jeżeli warstwa niezagęszczonego gruntu zamarzła, to nie należy jej przed rozmarznięciem zagęszczać ani układać na niej następnych warstw.

5.3.4. Zagęszczenie gruntu

5.3.4.1. Ogólne zasady zagęszczania gruntu

Każda warstwa gruntu jak najszybciej po jej rozłożeniu, powinna być zagęszczona z zastosowaniem sprzętu odpowiedniego dla danego rodzaju gruntu oraz występujących warunków.

Rozłożone warstwy gruntu należy zagęszczać od krawędzi nasypu w kierunku jego osi.

5.3.4.2. Grubość warstwy

Grubość warstwy zagęszczonego gruntu oraz liczbę przejazdów maszyny zagęszczającej zaleca się określić doświadczalnie dla każdego rodzaju gruntu i typu maszyny.

Orientacyjne wartości, dotyczące grubości warstw różnych gruntów oraz liczby przejazdów różnych maszyn do zagęszczania podano w punkcie 3.

5.3.4.3. Wilgotność gruntu

Wilgotność gruntu w czasie zagęszczania powinna być równa wilgotności optymalnej, z tolerancją:

- a) w gruntach niespoistych $\pm 2\%$
- b) w gruntach mało i średnio spoistych $+0\%, -2\%$
- c) w mieszaninach popiołowo-żużlowych $+2\%, -4\%$

5.3.4.4. Wymagania dotyczące zagęszczania

W zależności od uziarnienia stosowanych materiałów, zagęszczenie warstwy należy określać za pomocą oznaczenia wskaźnika zagęszczenia I_s lub wskaźnika odkształcenia I_0 .

Kontrolę zagęszczenia na podstawie porównania pierwotnego i wtórnego modułu odkształcenia, określonych zgodnie z normą PN-S-02205, załącznik B, należy stosować tylko dla gruntów gruboziarnistych, dla których nie jest możliwe określenie wskaźnika zagęszczenia I_s , według BN-77/8931-12.

Wskaźnik zagęszczenia gruntów w nasypach, określony według normy BN-77/8931-12 lub wyznaczony z badań przeprowadzonych metodą płyty dynamicznej, powinien na całej szerokości korpusu spełniać wymagania podane w tablicy 3.

Tablica 3. Minimalne wartości wskaźnika zagęszczenia gruntu w nasypach

Strefa nasypu	Minimalna wartość I_s dla
	KR 1 - KR 3
Górna warstwa o grubości 20 cm	1,00
Niżej leżące warstwy nasypu do głębokości od powierzchni robót ziemnych 1,2 m	1,00
Warstwy nasypu na głębokości od powierzchni robót ziemnych poniżej 1,2 m	0,97

Jeżeli jako kryterium oceny dobrego zagęszczenia gruntu stosuje się wskaźnik odkształcenia I_0 określony zgodnie z załącznikiem B normy PN-S-02205, to jego wartość nie powinna być większa od 2,2.

Jeżeli badania kontrolne wykazą, że zagęszczenie warstwy nie jest wystarczające, to Wykonawca powinien spulchnić warstwę, doprowadzić grunt do wilgotności optymalnej i powtórnie zagęścić. Jeżeli powtórne zagęszczenie nie spowoduje uzyskania wymaganego wskaźnika zagęszczenia, Wykonawca powinien usunąć warstwę i wbudować nowy materiał, o ile Inżynier nie zezwoli na ponowienie próby prawidłowego zagęszczenia warstwy.

5.3.4.5. Próbne zagęszczenie

Poletko doświadczalne dla próbnego zagęszczenia gruntu o minimalnej powierzchni 300 m², powinno być wykonane na terenie oczyszczonym z gleby, na którym układa się grunt czterema pasmami o szerokości od 3,5 do 4,5 metra każde. Poszczególne warstwy układanego gruntu powinny mieć w każdym pasie inną grubość z tym, że wszystkie muszą mieścić się w granicach właściwych dla danego sprzętu zagęszczającego. Wilgotność gruntu powinna być równa optymalnej z tolerancją podaną w p. 5.3.4.3. Grunt ułożony na poletku według podanej wyżej zasady powinien być następnie zagęszczony, a po każdej serii przejść maszyny należy określić wskaźniki zagęszczenia, dopuszczając stosowanie aparatów izotopowych.

Oznaczenie wskaźnika zagęszczenia należy wykonać co najmniej w 4 punktach, z których co najmniej 2 powinny umożliwić ustalenie wskaźnika zagęszczenia w dolnej części warstwy. Na podstawie porównania uzyskanych wyników zagęszczenia z wymaganiami podanymi w p. 5.3.4.4 dokonuje się wyboru sprzętu i ustala się potrzebną liczbę przejść oraz grubość warstwy rozkładanego gruntu.

6. KONTROLA JAKOŚCI ROBÓT

6.1. Ogólne zasady kontroli jakości robót

Ogólne zasady kontroli jakości robót podano w SST D-02.00.01 pkt 6.

6.2. Sprawdzenie wykonania ukopu i dokopu

Sprawdzenie wykonania ukopu i dokopu polega na kontrolowaniu zgodności z wymaganiami określonymi w pktcie 5.2 niniejszej specyfikacji oraz w dokumentacji projektowej i SST. W czasie kontroli należy zwrócić szczególną uwagę na sprawdzenie:

- zgodności rodzaju gruntu z określonym w dokumentacji projektowej i SST,
- zachowania kształtu zboczy, zapewniającego ich stateczność,
- odwodnienia,
- zagospodarowania (rekułtywacji) terenu po zakończeniu eksploatacji ukopu.

6.3. Sprawdzenie jakości wykonania nasypów

6.3.1. Rodzaje badań i pomiarów

Sprawdzenie jakości wykonania nasypów polega na kontrolowaniu zgodności z wymaganiami określonymi w pktach 2,2 oraz 5.3 niniejszej specyfikacji, w dokumentacji projektowej i SST.

Szczególną uwagę należy zwrócić na:

- badania przydatności gruntów do budowy nasypów,
- badania prawidłowości wykonania poszczególnych warstw nasypu,
- badania zagęszczenia nasypu,
- pomiary kształtu nasypu.
- odwodnienie nasypu

6.3.2. Badania przydatności gruntów do budowy nasypów

Badania przydatności gruntów do budowy nasypu powinny być przeprowadzone na próbkach pobranych z każdej partii przeznaczonej do wbudowania w korpus ziemny, pochodzącej z nowego źródła, jednak nie rzadziej niż jeden raz na 3000 m³. W każdym badaniu należy określić następujące właściwości:

- skład granulometryczny, wg PN-B-04481 :1988 [1],
- zawartość części organicznych, wg PN-B-04481:1988 [1],
- wilgotność naturalną, wg PN-B-04481:1988 [1],
- wilgotność optymalną i maksymalną gęstość objętościową szkieletu gruntowego, wg PN-B-04481:1988 [1],
- granicę płynności, wg PN-B-04481:1988 [1],
- kapilarność bierną, wg PN-B-04493:1960 [3],
- wskaźnik piaskowy, wg BN-64/8931-01 [7].

6.3.3. Badania kontrolne prawidłowości wykonania poszczególnych warstw nasypu

Badania kontrolne prawidłowości wykonania poszczególnych warstw nasypu polegają na sprawdzeniu:

- prawidłowości rozmieszczenia gruntów o różnych właściwościach w nasypie,
- odwodnienia każdej warstwy,
- grubości każdej warstwy i jej wilgotności przy zagęszczaniu; badania należy przeprowadzić nie rzadziej niż jeden raz na 500 m² warstwy,
- nadania spadków warstwom z gruntów spoiстых według pktu 5.3.3.1 poz. d),
- przestrzegania ograniczeń określonych w pktach 5.3.3.2 i 5.3.3.3, dotyczących wbudowania gruntów w okresie deszczów i mrozów.

6.3.4. Sprawdzenie zagęszczenia nasypu oraz podłoża nasypu

Sprawdzenie zagęszczenia nasypu oraz podłoża nasypu polega na skontrolowaniu zgodności wartości wskaźnika zagęszczenia I_z lub wskaźnika odkształcenia I₀ z wartościami określonymi w pktach 5.3.1.1 i 5.3.4.4. Do bieżącej kontroli zagęszczenia dopuszcza się aparaty izotopowe.

Oznaczenie wskaźnika zagęszczenia I_z powinno być przeprowadzone według normy BN-77/8931-12 [9] lub wyznaczone z badań przeprowadzonych metodą płyty dynamicznej, oznaczenie modułów odkształcenia według normy PN-S-02205:1998 [4].

Zagęszczenie każdej warstwy należy kontrolować nie rzadziej niż:

- jeden raz w trzech punktach na 1000 m² warstwy, w przypadku określenia wartości I_z,
- jeden raz w trzech punktach na 2000 m² warstwy w przypadku określenia pierwotnego i wtórnego modułu odkształcenia.

Wyniki kontroli zagęszczenia robót Wykonawca powinien wpisywać do dokumentów laboratoryjnych. Prawidłowość zagęszczenia konkretnej warstwy nasypu lub podłoża pod nasypem powinna być potwierdzona przez Inżyniera wpisem w dzienniku budowy.

6.3.5. Pomiary kształtu nasypu

Pomiary kształtu nasypu obejmują kontrolę:

- prawidłowości wykonania skarp,
- szerokości korony korpusu.

Sprawdzenie prawidłowości wykonania skarp polega na skontrolowaniu zgodności z wymaganiami dotyczącymi pochyłeń i dokładności wykonania skarp, określonymi w dokumentacji projektowej i SST.

Sprawdzenie szerokości korony korpusu polega na porównaniu szerokości korony korpusu na poziomie wykonywanej warstwy nasypu z szerokością wynikającą z wymiarów geometrycznych korpusu, określonych w dokumentacji projektowej.

7. OBMIAR ROBÓT

7.1. Ogólne zasady obmiaru robót

Ogólne zasady obmiaru robót podano w SST D-M-02.00.01 pkt. 7.

7.2. Jednostka obmiarowa

Jednostką obmiarową robót związanych z wykonaniem nasypów jest metr sześcienny [m³].

Objętość ukopu i dokopu będzie ustalona w metrach sześciennych jako różnica ogólnej objętości nasypów i ogólnej objętości wykopów, pomniejszonej o objętość gruntów nieprzydatnych do budowy nasypów, z uwzględnieniem spulchnienia gruntu, tj. procentowego stosunku objętości gruntu w stanie rodzimym do objętości w nasypie. Objętość nasypów będzie ustalona w metrach sześciennych na podstawie obliczeń z przekrojów poprzecznych, w oparciu o poziom gruntu rodzimego lub poziom gruntu po usunięciu warstw gruntów nieprzydatnych.

8. ODBIÓR ROBÓT

8.1. Ogólne zasady obmiaru robót

Ogólne zasady odbioru robót podano w SST D-M-00.00.00 pkt. 8

9. PODSTAWA PŁATNOŚCI

9.1. Ustalenia ogólne dotyczące płatności

Ustalenia ogólne dotyczące podstawy płatności podano w SST D-02.00.01 pkt. 9.

9.2. Cena jednostki obmiarowej

Cena 1 metra sześciennego [m³] wykonania nasypów obejmuje:

- prace pomiarowe,
- oznakowanie robót,
- pozyskanie gruntu, jego odspojenie i załadunek na środki transportowe,
- transport urobku na miejsce wbudowania,
- wbudowanie dostarczonego gruntu w nasyp wraz z ulepszeniem spoiwami,
- zagęszczenie gruntu,
- profilowanie powierzchni nasypu, rowów i skarp,
- wyprofilowanie skarp ukopu i dokopu,
- rekultywację dokopu i terenu przyległego do drogi,
- odwodnienie terenu robót,
- wykonanie dróg dojazdowych na czas budowy, a następnie ich rozebranie,
- przeprowadzenie pomiarów i badań laboratoryjnych wymaganych w specyfikacji technicznej.

10. PRZEPISY ZWIĄZANE

Spis przepisów związanych podano w SST D-02.00.01 pkt 10.

D-03.00.00 Odwodnienie korpusu drogowego

D-03.03.01. Przepusty pod koroną drogi

1. WSTĘP

1.1 Przedmiot specyfikacji

Przedmiotem niniejszej specyfikacji technicznej (ST) są wymagania dotyczące wykonania i odbioru przepustów skrzynkowych monolitycznych lub z prefabrykatów żelbetowych w ramach zadania wymienionego w punkcie 1.1. ST.00.00. Wymagania ogólne.

1.2 Zakres stosowania ST

Niniejsza specyfikacja będzie stosowana jako dokument przetargowy i kontraktowy przy zleceniu i realizacji robót wymienionych w punkcie 1.1. ST.00.00. Wymagania ogólne - robót związanych z wykonywaniem wszelkich robót betonowych wraz ze zbrojeniem w ramach realizacji zadania.

1.3 Zakres robót objętych ST

Ustalenia zawarte w niniejszej specyfikacji obejmują wszystkie czynności umożliwiające i mające na celu wykonanie prefabrykowanych przepustów rurowych pod koroną zjazdów dróg publicznych. W zakres robót wchodzi czynności związane z:

- wykonanie części przelotowych prefabrykowanych przepustów skrzynkowych na fundamencie z warstwy kruszywa stabilizowanego cementem i betonu konstrukcyjnego, zgodnie z dokumentacją projektową,
- wykonanie żelbetowych wlotów i wylotów przepustów skrzynkowych.

1.4 Określenia podstawowe

Określenia podane w niniejszej ST są zgodne z obowiązującymi odpowiednimi normami oraz z określeniami podanymi w ST.00.00. Wymagania ogólne oraz z nomenklaturą używaną przy robotach betonowych (żelbetowych) związanych z wykonaniem nowych elementów z betonu hydrotechnicznego. Ponadto stosowane są określenia niżej wymienione:

przepust - obiekt wybudowany w formie zamkniętej obudowy konstrukcyjnej, służący do przeprowadzenia wody małych cieków wodnych pod nasypami zjazdów.

prefabrykat (element prefabrykowany) - część konstrukcyjna wykonana w zakładzie przemysłowym, z której po zmontowaniu na budowie, można wykonać przepust.

przepust monolityczny - przepust, którego konstrukcja nośna tworzy jednolitą całość, z wyjątkiem przerw dylatacyjnych i wykonana jest w całości na mokro.

przepust prefabrykowany - przepust, którego konstrukcja nośna wykonana jest z elementów prefabrykowanych.

przepust betonowy - przepust, którego konstrukcja nośna wykonana jest z betonu.

przepust żelbetowy - przepust, którego konstrukcja nośna wykonana jest z żelbetu.

przepust ramowy - przepust, którego konstrukcja nośna wykonana jest w kształcie ramownicy pracującej na obciążenie pionowe i poziome.

przenośnik sklepiony - przepust, w którym można wydzielić górną konstrukcję łukową przenoszącą obciążenie pionowe i poziome oraz fundament łuku.

przepust rurowy - przepust, którego konstrukcja nośna wykonana jest z rur betonowych lub żelbetowych.

ścianka czołowa - konstrukcja stabilizująca przepust na wlocie i wylocie i podtrzymująca nasyp zjazdu

beton - sztuczny kamień, który powstał z masy betonowej w skutek wiązania,

podłoże - powierzchnia betonu, z którego wykonany jest element konstrukcji budowlanej.

przygotowanie podłoża - zakres czynności technologicznych, związanych z przygotowaniem powierzchni betonu konstrukcji pierwotnej.

pręty stalowe wiotkie - pręty stalowe walcowane lub ciągnione, wykonane o przekroju kołowym żebrowane lub gładkie o średnicy do 40 mm,

prefabrykat zbrojarski - przygotowany warsztatowo element zbrojenia konstrukcji żelbetowej wykonany z pojedynczych prętów zbrojeniowych o odpowiednim kształcie i przekroju połączonych ze sobą przy zastosowaniu odpowiednich technologii łączenia - zgrzewanie, skręcanie drutem bądź spawania

2. MATERIAŁY

2.1 Ogólne wymagania dotyczące materiałów

Ogólne wymagania dotyczące materiałów, ich pozyskiwania i składowania podano w ST.00.00. Wymagania ogólne.

Materiałami do wykonania przepustów lub rurociągów z typowych prefabrykowanych rur wg zakresu podanego w dokumentacji projektowej są:

- prefabrykaty skrzynkowe o parametrach technicznych określonych w dokumentacji projektowej,
- beton w ściankach czołowych i fundamentach,
- stal zbrojeniowa,
- kruszywo i cement na ławy fundamentowe,
- drewno na deskowania,
- materiały izolacyjne.

2.2 Żelbetowe elementy prefabrykowane

Kształt i wymiary żelbetowych elementów prefabrykowanych do przepustów i ścianek czołowych powinny być zgodne z dokumentacją projektową. Odchyłki wymiarów prefabrykatów powinny odpowiadać PN-EN 991:1999.

Powierzchnie elementów powinny być gładkie i bez raków, pęknięć i rys. Dopuszcza się drobne pory jako pozostałości po pęcherzykach powietrza i wodzie do głębokości 5 mm.

Po wbudowaniu elementów dopuszcza się wyszczerbienia krawędzi o głębokości do 10 mm i długości do 50 mm w liczbie 2 sztuk na 1 m krawędzi elementu, przy czym na jednej krawędzi nie może być więcej niż 5 wyszczerbień.

Składowanie elementów powinno odbywać się na wyrównanym, utwardzonym i odwodnionym podłożu. Poszczególne rodzaje elementów powinny być składowane oddzielnie.

2.3 Beton i jego składniki

Składniki mieszanki betonowej wg PN-EN 206-1:2003, PN-EN 206-1:2003/A1:2005, PN-EN 206 1:2003/A2:2006; PN-EN 206-1:2003/Ap1:2004.

2.3.1 Wymagania dla betonu

Poszczególne elementy konstrukcji wlotów i wylotów przepustów należy wykonywać z betonu klasy co najmniej :

- prefabrykaty przewodów, krawężniki ścianki czołowe - C 30/37
- płyta denna, płyty przejściowe - C 16/20.
- warstwy wyrównawcze, ochronne - C 12/15

Beton do konstrukcji przepustów musi spełniać wymagania normy PN-EN 206-1:2003 oraz ST - Roboty betonowe i zbrojarskie. Klasa ekspozycji betonu: XC2; XF3; XA1; XD3.

2.3.2 Wymagania dla cementu

Dopuszczalne jest stosowanie jedynie cementu zgodnie z normą PN-EN 197-1:2012, PN-EN 197-2:2002, PN-EN 206-1 o następujących klasach wytrzymałościowych:

- klasa 32,5 do betonu klasy C8/10 – C35/45,
- klasa 42,5 do betonu klasy C25/30 – C40/50,
- klasa 52,5 do betonu klasy C35/45 i wyższej.

Skład cementu powinien odpowiadać wymaganiom normy PN-EN 197-1:2012 i ST – Roboty betonowe i zbrojarskie.

2.3.3 Wymagania dla kruszywa do betonu

Kruszywo stosowane do wyrobu betonowych elementów konstrukcji przepustów winno spełniać wymagania normy PN-EN 12620+A1:2010 „Kruszywa do betonu”.

Do w/w betonów stosować należy kruszywo spełniające wymagania podane w ST – Roboty betonowe i zbrojarskie.

2.3.4 Woda zarobowa

Woda do produkcji betonu powinna odpowiadać wymaganiom normy PN-EN 1008:2004. Zaleca się stosowanie wody wodociągowej pitnej, której stosowanie nie wymaga przeprowadzania badań. W przypadku poboru wody z innego źródła, należy przeprowadzić bieżącą kontrolę zgodnie z ww. normą.

2.3.5 Domieszki do betonu

Dopuszcza się stosowanie domieszek spełniających wymagania norm: PN-EN 934-1:2009. Do produkcji mieszanek betonowych wymaga się stosowania domieszek tylko w uzasadnionych przypadkach i pod warunkiem przeprowadzenia kontroli skutków ubocznych, takich jak: zmniejszenie wytrzymałości, zwiększenie nasiąkliwości i skurczu po stwardnieniu betonu. Należy też ocenić wpływ domieszek na zmniejszenie trwałości betonu. Do produkcji mieszanek betonowych stosuje się domieszki o działaniu upłynniającym, napowietrzającym, przyspieszającym wiązanie lub opóźniającym wiązanie.

Domieszki chemiczne i dodatki mineralne zdefiniowane zostały w ST – Roboty betonowe i zbrojarskie.

2.4 Stal zbrojeniowa

2.4.1 Stal zbrojeniowa

Należy stosować stal zbrojeniową spełniająca wymagania normy PN-ISO 6935-2:1998 i ST - Roboty betonowe i zbrojarskie, zarówno dla prętów montowanych samodzielnie jak i dla siatek zbrojeniowych. Klasę, gatunek oraz wymiary stosowanej stali zbrojeniowej należy przyjąć zgodnie z dokumentacją projektową i ST.

Nie dopuszcza się zamiennego użycia innych stali i innych średnic bez zgody Inspektora Nadzoru.

Kontrola jakości

Stal dostarczona na budowę musi posiadać atest producenta zawierającą:

- nazwę wytwórcy,
- oznaczenie wyrobu,
- numer wytopu lub nr partii,
- wszystkie wyniki przeprowadzonych badań oraz skład chemiczny wg analizy wytopowej
- masę partii
- rodzaj obróbki cieplnej (w przypadku dostawy prętów obrobionych cieplnie).

Pręty zbrojenia przed ich użyciem do zbrojenia konstrukcji należy oczyścić z zendry, luźnych płatków rdzy, kurzu i błota. Niedopuszczalne jest stosowanie prętów zanieczyszczonych tłuszczami i farbami.

Pręty powinny być proste. Pozostałe wymagania dla stali przyjął zgodnie z ST - Roboty betonowe i zbrojarskie

Stal zbrojeniowa powinna być magazynowana pod zadaszeniem w przegrodach lub stojakach z podziałem wg wymiarów i gatunku.

2.4.2 Siatki zbrojeniowe i szkielety zgrzewane

Do zbrojenia konstrukcji z betonu mogą być stosowane zgrzewane siatki zbrojeniowe standardowe lub typowe. Siatki powinny być wykonane z prętów z drutu gładkiego lub profilowanego na zimno, krzyżujących się pod kątem 90°, połączonych za pomocą elektrycznego zgrzewania punktowego.

Do zbrojenia konstrukcji z betonu mogą być stosowane zgrzewane płaskie i przestrzenne szkielety zbrojeniowe.

Płaskie szkielety zbrojeniowe w postaci prefabrykowanych elementów zbrojeń konstrukcji z betonu powinny być wykonane ze stalowych prętów prostych krzyżujących się pod kątem 90°, połączonych za pomocą elektrycznego zgrzewania punktowego w miejscach styku.

Przestrzenne szkielety zbrojeniowe należy wykonywać z płaskich szkieletów zbrojeniowych i pojedynczych prętów stalowych połączonych za pomocą elektrycznego zgrzewania punktowego lub spawania elektrycznego łukowego.

2.4.3 Drut montażowy

Do montażu prętów zbrojenia należy używać wyżarzonego drutu stalowego, tzw. wiązałkowego, o średnicy nie mniejszej niż 1,0 mm. Przy średnicach prętów zbrojeniowych większych niż 12 mm zaleca się stosowanie drutu wiązałkowego o średnicy 1,5 mm.

2.4.4 Materiały spawalnicze

Należy stosować elektrody odpowiednie do gatunku stali łączonych prętów zbrojeniowych.

2.4.5 Podkładki dystansowe

Dopuszcza się stosowanie stabilizatorów i podkładek dystansowych z betonu lub zaprawy z tworzyw sztucznych. Podkładki dystansowe muszą być mocowane do prętów. Nie dopuszcza się stosowania podkładek dystansowych z drewna, cegły lub prętów.

2.5 Deskowanie

Deskowanie zaleca się wykonywać z drewna i materiałów drewnopodobnych (sklejka, płyty pilśniowe). Stosować drewno o klasie nie niższej od K33 pozbawionego wad w postaci sęków, o grubości nie mniejszej od 18 mm (3/4"), łączone równoległe na wpust lub pióro z uszczelnieniem (np. za pomocą taśmy metalowej). Dopuszcza się stosowanie dowolnego rodzaju deskowania, po uzgodnieniu z inspektorem nadzoru. Zaleca się wykonanie uszlachetnienia powierzchni drewnianych stykających się z betonem przez okrywanie drewna sklejka lub płytami z tworzywu. Wszystkie powierzchnie drewniane mające wchodzić w kontakt z betonem mają być pokryte środkiem zapobiegającym przywieraniu betonu. Środek ten nie powinien zmieniać barwy betonu i po 30 – tu dniach nie powinien być toksyczny. Deski używane kolejny raz powinny zostać gruntownie oczyszczone ze wszystkich zanieczyszczeń powierzchniowych.

Nie wolno powtórnie używać deskowań o zniszczonej powierzchni.

2.6 Kruszywo na podsypkę, zasypkę

Mieszanka kruszywa naturalnego do wykonania podłoża powinna spełniać wymagania PN-EN 13043:2004. Część przelotowa przepustu powinna być posadowiona na zagęszczonej warstwie posypki żwirowej o grubości 15cm. Jako materiał zasypki przepustu stosować należy żwiry, pospółki i piaski. Należy także rozważyć przydatność gruntów uzyskanych przy wykonywaniu wykopu. Kruszywo należy składować na wyrównanym, utwardzonym i odwodnionym podłożu w sposób chroniący ją od zmieszania z innymi kruszywami i zanieczyszczeniami.

2.7 Materiały na płytę denną z betonu konstrukcyjnego

Część przelotowa przepustu posadowiona może być na:

- płycie dennej wykonanej z betonu konstrukcyjnego C30/37 zbrojonej siatką zbrojeniową $\phi 8\text{mm}$ o rozstawie oczek 20cm x 20cm. Minimalna otulina 45mm.

2.8 Materiały na fundament z kruszywa stabilizowanego cementem

Część przelotowa przepustu posadowiona może być na warstwie kruszywa stabilizowanego cementem oraz płycie betonowej z betonu konstrukcyjnego.

Grunty i kruszywa przewidziane do wytworzenia mieszanki przeznaczonej do wykonania warstw podbudowy powinny być składowane na terenie wytwórni w zasiekach, na utwardzonym i dobrze odwodnionym placu, w warunkach zabezpieczających przed zanieczyszczeniem i przed wymieszaniem różnych rodzajów materiałów.

2.8.1 Grunty do mieszanki cementowo-gruntowej

Przydatność gruntów przeznaczonych do stabilizacji cementem należy ocenić na podstawie wyników badań laboratoryjnych, wykonanych według metod podanych w PN-S-96012.

Do wykonania podbudowy z gruntów stabilizowanych cementem należy stosować grunty spełniające wymagania podane w tabelicy 1.

Grunt można uznać za przydatny do stabilizacji cementem wtedy, gdy wyniki badań laboratoryjnych wykażą, że wytrzymałość na ściskanie i mrozoodporność próbek gruntu stabilizowanego są zgodne z wymaganiami określonymi w Tabelicy 4 w pkt 2.8.7 niniejszej SST.

Tabela 1 Wymagania dla gruntów przeznaczonych do stabilizacji cementem wg PN-S-96012

Lp.	Właściwości	Wymagania	Badania według
1	Uziarnienie:	100	PN-B-04481
	a) ziarn przechodzących przez sito # 40 mm, % (m/m), nie mniej niż:	85	
	b) ziarn przechodzących przez sito # 20 mm, % (m/m), powyżej	50	
	c) ziarn przechodzących przez sito # 4 mm, % (m/m), powyżej	20	
d) cząstek mniejszych od 0,002 mm, % (m/m), poniżej			
2	Granica płynności, % (m/m), nie więcej niż:	40	PN-B-04481
3	Wskaźnik plastyczności, % (m/m), nie więcej niż:	15	PN-B-04481
4	Odczyn pH	od 5 do 8	PN-B-04481
5	Zawartość części organicznych, % (m/m), nie więcej niż:	2	PN-B-04481
6	Zawartość siarczanów, w przeliczeniu na SO ₃ , % (m/m), nie więcej niż:	1	PN-B-06714-28

Grunty nie spełniające wymagań określonych w tabelicy 1, mogą być poddane stabilizacji po uprzednim ulepszeniu chlorkiem wapniowym, wapnem, popiołami lotnymi.

Grunty o granicy płynności od 40 do 60 % i wskaźniku plastyczności od 15 do 30 % mogą być stabilizowane cementem dla podbudów pomocniczych i ulepszonego podłoża pod warunkiem użycia specjalnych maszyn, umożliwiających ich rozdrobnienie i przemieszanie z cementem.

Dodatkowe kryteria oceny przydatności gruntu do stabilizacji cementem; zaleca się użycie gruntów o :

- wskaźniku piaszkowym od 20 do 50, wg BN-64/8931-01 [20],
- zawartości ziarn pozostających na sicie # 2 mm - co najmniej 30%,
- zawartości ziarn przechodzących przez sito 0,075 mm - nie więcej niż 15%.

Decydującym sprawdzianem przydatności gruntu do stabilizacji cementem są wyniki wytrzymałości na ściskanie próbek gruntu stabilizowanego cementem.

Dodatkowe kryteria oceny przydatności gruntu do stabilizacji cementem podano w Tabelicy 2, zaleca się użycie gruntów o takich właściwościach.

Tabela 2 Dodatkowe kryteria oceny przydatności gruntów przeznaczonych do stabilizacji cementem

Lp.	Właściwości	Zalecane wartości
1	Uziarnienie:	
	a) ziarna pozostające na sicie # 2 mm, % (m/m), co najmniej	30
	b) ziarna przechodzące przez sito 0,075 mm, % (m/m), nie więcej niż:	15
2	Wskaźnik piaszkowy wg BN-64/8931-01	20-50
3	Wskaźnik różnoziarnistości, powyżej	5

Decydującym sprawdzianem przydatności gruntu do stabilizacji cementem są wyniki wytrzymałości na ściskanie próbek gruntu stabilizowanego cementem.

2.8.2 Kruszywa do mieszanki cementowo-gruntowej

Do produkcji mieszanki cementowo – kruszywowej można stosować piaski, pospółki i żwiry lub mieszankę tych kruszyw, spełniające wymagania normy PN-EN 933-1:2012. Kruszywo można uznać za przydatne do stabilizacji cementem jeśli wyniki badań laboratoryjnych wykażą, że wytrzymałość na ściskanie i mrozoodporność próbek kruszywa stabilizowanego będą zgodne z wymaganiami określonymi w tabelicy 4 w pkt 2.8.7 niniejszej SST.

2.8.3 Woda

Woda stosowana do stabilizacji gruntu lub kruszywa cementem i ewentualnie do pielęgnacji wykonanej warstwy podbudowy powinna odpowiadać wymaganiom PN-EN 1008:2004. Bez badań laboratoryjnych można stosować wodociągową wodę pitną. Gdy woda pochodzi z wrażliwych źródeł nie może być użyta do momentu jej przebadania, zgodnie z wyżej podaną normą lub do momentu porównania wyników wytrzymałości na ściskanie próbek cementowo – gruntowych/kruszywowych wykonanych z wodą wątpliwą i z wodą wodociągową. Brak różnic potwierdza przydatność wody do stabilizacji gruntu lub kruszywa cementem.

2.8.4 Cement

Do wykonania robót według niniejszych SST należy stosować cementy powszechnego użytku: portlandzki CEM I klasy 32,5 N; cement portlandzki wieloskładnikowy CEM II klasy 32,5 N lub cement hutniczy CEM III klasy 32,5 N według PN-EN 197-1:2002.

Wymagane właściwości dla cementu zestawiono w tabelicy 1. Dopuszcza się stosowanie innych kwalifikowanych spoiw hydraulicznych posiadających aprobatę techniczną wydaną przez uprawnioną jednostkę.

Pochodzenie cementu i jego cechy jakościowe muszą być zaaprobowane przez Inżyniera projektu. Wykonawca jest zobowiązany do wcześniejszego zaproponowania Inżynierowi projektu źródło dostaw cementu wraz z wynikami badań laboratoryjnych, zgodnie z obowiązującymi w tym zakresie Normami. Wykonawca jest zobowiązany do prowadzenia ilościowego i jakościowego odbioru dostaw oraz wykonywania laboratoryjnych badań kontrolnych z ustaloną uprzednio częstotliwością. Wyniki tych badań powinny być przekazywane, w określonym trybie Inżynierowi projektu. W umowie z dostawcą /producentem należy jednoznacznie określić sposób postępowania w przypadku dostawy materiału niezgodnego z wymaganiami niniejszej SST.

Tabela 3 Wymagane właściwości mechaniczne i fizyczne cementu

Lp.	Właściwości	Klasa cementu 32,5
1	Wytrzymałość na ściskanie (MPa), po 7 dniach, nie mniej niż:	16

2	Wytrzymałość na ściskanie (MPa), po 28 dniach, nie mniej niż:	32,5
3	Początek czasu wiązania, (min) , nie wcześniej niż:	75
4	Koniec wiązania, najpóźniej po upływie, (h)	12
5	Stalność objętości, (mm), nie więcej niż:	10

Składowanie cementu musi odbywać się w sposób chroniący go przed zawilgoceniem, zbrzyleniem i zanieczyszczeniem. Zaleca się jego przechowywanie w silosach stalowych. Czas składowania cementu nie powinien przekraczać 3 miesięcy. Zasady przechowywania cementu powinny być zgodne z BN-88/6731-08.

W przypadku dłuższego składowania może on być użyty za zgodą Inżyniera projektu tylko wtedy, jeśli wykonane dodatkowo badania laboratoryjne zarobów próbnych potwierdzą wymaganą wytrzymałość na ściskanie i mrozoodporność.

2.8.5 Dodatki ulepszące

Przy stabilizacji gruntów cementem, w przypadkach uzasadnionych, stosuje się następujące dodatki ulepszące:

- wapno spełniające wymagania PN-EN 459-1:2012
- popioły lotne odpowiadające PN-S-96035 [16],

Za zgodą Inżyniera projektu mogą być stosowane inne dodatki o sprawdzonym działaniu, posiadające aprobatę techniczną wydaną przez uprawnioną jednostkę.

2.8.6 Materiały do pielęgnacji podbudowy z gruntu lub kruszywa stabilizowanego cementem

Do pielęgnacji świeżo wykonanej warstwy podbudowy z gruntu lub kruszywa stabilizowanego cementem należy stosować:

- preparaty pielęgnacyjne posiadające aprobatę techniczną,
- emulsje asfaltowe lub asfalt D 200 lub D 300;

2.8.7 Mieszanka cementowo - gruntowa/kruszywowa

Zawartość cementu należy przyjmować w granicach od 8% do 10% liczonych w stosunku do masy suchego gruntu lub kruszywa, w zależności od rodzaju i uziarnienia gruntu/kruszywa oraz kategorii ruchu.

Zawartość wody powinna odpowiadać wilgotności optymalnej, określonej według normalnej próby Proctora, zgodnie z PN-B-04481 (duży cylinder, metoda II) z tolerancją +10%, -20% jej wartości.

Decydującym kryterium przydatności mieszanki cementowo-gruntowej/kruszywowej do wykonania warstwy podbudowy według PN-S-96012, jest wytrzymałość na ściskanie próbek gruntu lub kruszywa stabilizowanego cementem oznaczona po 28 dniach twardnienia oraz wskaźnik mrozoodporności próbek.

Tabela 4 Wymagania dla gruntów lub kruszyw stabilizowanych cementem dla poszczególnych warstw podbudowy i ulepszonych podłoża

Lp.	Rodzaj warstwy w konstrukcji nawierzchni	Wytrzymałość na ściskanie próbek nasyconych wodą [MPa]		Wskaźnik mrozo-odporności
		Po 7 dniach	Po 28 dniach	
1	Podbudowa o Rm = 5,0 MPa	od 1,6 do 2,2	od 2,5 do 5,0	0,7
2	Podbudowa o Rm = 2,5 MPa	od 1,0 do 1,6	od 1,5 do 2,5	0,6
3	Podbudowa o Rm = 1,5 MPa	od 0,4 do 1,0	od 0,5 do 1,5	0,6

Formowanie próbek, ich pielęgnację i badanie wytrzymałości na ściskanie należy wykonać zgodnie z normą PN-S-96012.

2.9 Materiały izolacyjne

Do izolowania odziemnych ścian konstrukcji przepustów i rurociągów należy stosować materiały posiadające świadectwo dopuszczenia do stosowania oraz atest producenta jak np.:

- emulsja kationowa wg BN-68/6753-04,
- roztwór asfaltowy do gruntowania wg PN-B-24622,
- lepik bitumiczny na gorąco; asfaltowy wg PN-B-24625:1998 ,
- papa asfaltowa wg BN-79/67/6751-01 oraz wg BN-88/6751-03,
- wszelkie inne i nowe materiały izolacyjne sprawdzone doświadczalnie - za zgodą Inspektora Nadzoru.

3. SPRZĘT

3.1 Ogólne wymagania dotyczące sprzętu

Ogólne warunki stosowania sprzętu podano w ST.00.00. Wymagania ogólne.

3.2 Sprzęt do wykonania robót

Roboty związane z wykonaniem elementów betonowych i żelbetowych mogą być wykonywane ręcznie lub mechanicznie przy użyciu dowolnego sprzętu przeznaczonego do wykonywania zamierzonych robót. Wykonawca powinien dysponować m.in.:

- do przygotowania mieszanki betonowej:
 - betoniarkami o wymuszonym działaniu,
 - dozownikami wagowymi o odpowiedniej dokładności z aktualnym świadectwem legalizacji,
 - odpowiednio przeszkoloną obsługą,
- do wykonania deskowań:
 - sprzętem ciesielskim,
 - samochodem skrzyniowym,
 - żurawiem o udźwigu dostosowanym do ciężaru elementów deskowań,
- do prac zbrojarskich:
 - przecinarki ręczne o napędzie elektrycznym,
 - giętarki ręczne i mechaniczne.
- klucze, młotki, prostowarki do stali zbrojeniowej,
- spawarki,
- nożyce mechaniczne do cięcia stali zbrojeniowej bądź przecinarki tarczowe ręczne lub stacjonarne.
- do transportowania zbrojenia:
 - ręcznie lub dźwigiem w pozycji na płask,
- do układania mieszanki betonowej:
 - pojemnikami do betonu,
 - pompami do betonu,
 - wibratorami wgłębnymi o odpowiedniej średnicy,

- wibratorami przyczepnymi,
- łątami wibracyjnymi,
- zacieraczkami do betonu,
- do obróbki i pielęgnacji betonu:
- szlifierkami do betonu,
- do robót ziemnych:
- koparkami lub sprzętem do ręcznego prowadzenia robót ziemnych,
- zagęszczarkami płytowymi, ubijakami ręcznymi i mechanicznymi itp.
- mieszarkami mobilnymi do mieszania cementu i kruszywa,
- zbiornikami na wodę z dozownikami

Sprzęt użytkowany przez wykonawcę powinien uzyskać akceptację Inspektora Nadzoru.

4. TRANSPORT

4.1 Ogólne wymagania dotyczące transportu

Ogólne wymagania dotyczące transportu podano w *ST.00.00. Wymagania ogólne*.

4.2 Transport składników mieszanki betonowej

Składniki mieszanki betonowej mogą być przewożone dowolnymi środkami transportu, przeznaczonymi do wykonywania zamierzonych robót. Kruszywo przewożone na samochodach ciężarowych należy umieścić równomiernie na całej powierzchni ładunkowej i zabezpieczyć przed spadaniem lub przesuwaniem. Wszelkie zanieczyszczenia dróg publicznych wykonawca będzie usuwał na bieżąco i na własny koszt.

Transport cementu powinien odpowiadać wymaganiom BN-88/B-6731-08.

4.3 Transport, podawanie i układanie mieszanki betonowej

Mieszanki betonowe mogą być transportowane mieszalnikami samochodowymi. Ilość samochodów należy dobrać tak, aby zapewnić wymaganą szybkość betonowania z uwzględnieniem odległości dowozu, czasu twardnienia betonu oraz koniecznej rezerwy w przypadku awarii samochodu. W czasie transportu w mieszance nie może nastąpić:

- segregacja,
- zmiana konsystencji i składu,

Czas transportu i wbudowania mieszanki betonowej nie powinien być dłuższy niż:

- 90 minut przy temperaturze otoczenia +15°C,
- 70 minut przy temperaturze otoczenia +20°C,
- 30 minut przy temperaturze otoczenia +30°C.

Wszelkie zanieczyszczenia dróg publicznych Wykonawca będzie usuwał na bieżąco i na własny koszt.

4.4 Transport zbrojenia

Elementy zbrojenia przeznaczone do wbudowania w konstrukcję oraz wszystkie materiały niezbędne do wykonania elementów wchodzących w skład robót zbrojarskich można przewozić dowolnymi środkami transportu zaakceptowanymi przez inspektora nadzoru.

Stal zbrojeniowa powinna być przewożona odpowiednimi środkami transportu tak, aby uniknąć trwałych odkształceń.

4.5 Transport prefabrykatów

Transport prefabrykatów powinien odbywać się w liczbie sztuk nie przekraczającej dopuszczalnego obciążenia zastosowanego środka transportu. Układanie elementów na wagonach powinno się odbywać pionowo dla wszystkich elementów przelotowych. Rozmieszczenie elementów na środkach transportu powinno być symetryczne. Elementy należy układać na podkładach drewnianych o wymiarach przekroju co najmniej 10 x 5 cm z odstępami pomiędzy elementami umożliwiającymi rozładowanie.

Podkłady powinny wystawać poza obręb elementu co najmniej 30 cm. Do transportu można przekazać elementy, w których beton osiągnął wytrzymałość co najmniej 0,75R.

4.6 Transport kruszywa

Kamień i kruszywo należy przewozić dowolnymi środkami transportu w warunkach zabezpieczających je przed zanieczyszczeniem, zmieszaniem z innymi kruszywami i nadmiernym zawilgoceniem.

5. WYKONANIE ROBÓT

5.1 Zasady ogólne wykonania robót

Ogólne wymagania dotyczące wykonania robót podano w *ST.00.00. Wymagania ogólne*. Wykonanie robót prowadzić zgodnie z dokumentacją projektową.

5.2 Roboty przygotowawcze

Wykonawca zobowiązany jest do przygotowania terenu budowy w zakresie:

- odwodnienia terenu budowy w zakresie i formie uzgodnionej z Inżynierem,
- regulacji cieku na odcinku posadowienia przepustu według dokumentacji projektowej lub SST,
- czasowego przełożenia koryta cieku do czasu wybudowania przepustu wg dokumentacji projektowej, SST lub wskazówek Inżyniera.

5.3 Roboty ziemne

Roboty ziemne związane z wykonaniem zasypki, nasypu nad budowlą i zagęszczaniem gruntu należy prowadzić zgodnie z ST Roboty ziemne. Przy poszukiwaniu gruntów i materiałów do wykonania nasypu w pierwszej kolejności należy rozważyć przydatność gruntów uzyskanych przy wykonywaniu wykopu.

Nasypy nad budowlą należy wykonać jednocześnie z obu stron z jednakowych zagęszczonych według wymagań poziomych warstw gruntu. Przed zasypaniem budowlę wykonaną w starym nasypie, należy po obu stronach przepustu wyciąć w nasypie stopnie w kierunku zgodnym ze spadkiem zbocza.

Przy wykonywaniu nasypów podczas zimy należy stosować się do wymagań specjalnych omówionych w normie BN-72/8932-01.

5.4 Deskowanie

Wymagania dla deskowania podano w **ST Roboty betonowe i zbrojarskie**.

Dodatkowo, należy zwrócić szczególną uwagę na styki narożne zależnie od sposobu deskowania ze ścianą, stosując listwy fazujące przekrój elementu betonowego.

Każde deskowanie powinno podlegać odbiorowi. Przedmiotem kontroli w czasie odbioru powinny być:

- klasa drewna i jego wady,
- szczelność deskowań w płaszczyznach i narożach wklęsłych,
- poziom górnej krawędzi i powierzchni deskowania przed i po betonowaniu oraz porównanie z wymaganym poziomem w Dokumentacji Projektowej.

5.5 Roboty konstrukcyjne – betonowe i zbrojarskie

Roboty konstrukcyjne betonowo-zbrojeniowe należy prowadzić zgodnie z **ST Roboty betonowe i zbrojarskie**.

Mieszanka betonowa dla betonowych elementów konstrukcji wlotów i wylotów przepustów i rurociągów powinna odpowiadać wymaganiom PN-EN 206-1:2003 i ST. Dopuszczalna najmniejsza ilość cementu portlandzkiego w mieszance zagęszczanej mechanicznie wynosi 270 kg/m³. Największa dopuszczalna wartość stosunku w/c wynosi 0,45.

Urabialność mieszanki betonowej powinna pozwolić na uzyskanie maksymalnej szczelności po zawibrowaniu bez wystąpienia pustek w masie betonu lub na powierzchni. Urabialność powinna być dostosowana do warunków formowania, określonych przez:

- kształt i wymiary elementu konstrukcji oraz ilości zbrojenia,
- zakładaną gładkość i wygląd powierzchni betonu,
- sposoby układania i zagęszczania mieszanki betonowej.

Konsystencja - nie rzadsza od plastycznej. Nie może być ona osiągnięta przez większe zużycie wody niż to jest przewidziane w składzie mieszanki. Zaleca się sprawdzenie doświadczalnie urabialności mieszanki betonowej przez próbę formowania w warunkach zbliżonych do rzeczywistych.

Zawartość powietrza w zagęszczonej mieszance betonowej nie niższa niż 4%.

Recepta mieszanki betonowej może być ustalona dowolną metodą doświadczalną lub obliczeniowo-doświadczalną zapewniającą uzyskanie betonu o wymaganych właściwościach.

Mieszanki betonowej nie należy zrzucić z wysokości większej niż 75 cm, na którą spada. Jeżeli wysokość ta jest większa należy stosować rynną zsypaną.

Betonowanie konstrukcji wlotów i wylotów przepustów należy wykonać wyłącznie w temperaturach nie niższych niż +5°C, zachowując warunki umożliwiające uzyskanie przez beton wytrzymałości co najmniej 15 MPa przed pierwszym zamarznięciem. W wyjątkowych przypadkach dopuszcza się betonowanie w temperaturze niższej niż 5°C, jednak wymaga to zgody Kierownika Projektu oraz zabezpieczenia uformowanego elementu przed utratą ciepła w czasie co najmniej 7 dni.

Zagęszczenie betonu należy wykonywać za pomocą wibratorów wgłębnych o częstotliwości co najmniej 6000 drgań/min. Średnice buław wibratorów nie powinny być większe od 0,65 rozstawu zbrojenia aby uniknąć bezpośredniego styku buławy ze zbrojeniem. Wibratory należy zagłębiać na 5 do 8 cm pod powierzchnię poprzedniej warstwy utrzymując je od 20 do 30 sekund w każdym położeniu. Kolejne miejsca położenia buławy powinny być odległe od siebie o 0,3 do 0,7 m, w zależności od konsystencji betonu.

Wibratory przyczepne mogą być stosowane do zagęszczania betonu w elementach nie grubszych od 0,5 m przy jednostronnym dostępie oraz 1,0 m przy obustronnym. Rozstaw wibratorów przyczepnych należy ustalić doświadczalnie.

Zagęszczenie betonu należy realizować na podstawie planu wibracji, w którym przewiduje się przerwy w betonowaniu, poziom i miejsce położenia wibratorów wgłębnych oraz przyczepnych.

Bezpośrednio po zakończeniu betonowania zaleca się przykrycie powierzchni betonu lekkimi osłonami wodoszczelnymi, zapobiegającymi odparowaniu wody z betonu i chroniącymi beton przed deszczem i inną wodą.

Przy temperaturze otoczenia wyższej od +5°C należy nie później niż po 12 godzinach od zakończenia betonowania rozpocząć pielęgnację wilgotnościową betonu i prowadzić je przez co najmniej 7 dni.

Rozpoczęcie robót betonarskich może nastąpić na podstawie dostarczonego przez Wykonawcę szczegółowego programu i dokumentacji technologicznej (zaakceptowanej przez Inspektora nadzoru) obejmującej:

- wybór składników betonu,
- sposób wytwarzania mieszanki betonowej,
- sposób transportu mieszanki betonowej,
- kolejność i sposób betonowania,
- wskazanie przerw roboczych i sposobu łączenia betonu w tych przerwach,
- sposób pielęgnacji betonu,
- warunki rozformowania konstrukcji (deskowania),
- zestawienie koniecznych badań.

Przed przystąpieniem do betonowania powinna być stwierdzona przez Inspektora Nadzoru prawidłowość wykonania wszystkich robót poprzedzających betonowanie, a w szczególności:

- prawidłowość wykonania deskowań, rusztowań, usztywnień pomostów itp.
- prawidłowość wykonania zbrojenia
- zgodność rzędnych z projektem
- czystość deskowania oraz obecność wkładek dystansowych zapewniających wymaganą wielkość otuliny
- przygotowanie powierzchni betonu uprzednio ułożonego w miejscu przerwy roboczej
- prawidłowość wykonania wszystkich robót zanikających, między innymi wykonania przerw dylatacyjnych, warstw izolacyjnych itp.
- prawidłowość rozmieszczenia i niezmienność kształtu elementów wbudowanych w betonową konstrukcję (kanałów, sączków, kotew, rur itp.)
- gotowość sprzętu i urządzeń do prowadzenia betonowania,

Betonowanie można rozpocząć po uzyskaniu zezwolenia Inspektora nadzoru, potwierdzonego wpisem do dziennika budowy.

5.5.1 Wytwarzanie i wbudowanie mieszanki betonowej

Zalecenia przy wytwarzaniu mieszanki betonowej podano **ST Roboty betonowe i zbrojarskie**.

5.5.2 Pobranie próbek i badanie

Wytyczne dla poboru próbek i badania betonu podano **ST Roboty betonowe i zbrojarskie**.

5.5.3 Warunki atmosferyczne przy układaniu mieszanki betonowej i wiązaniu betonu.

Zalecenia dla warunków atmosferycznych przy układaniu mieszanki betonowej i wiązania betonu podano w **ST Roboty betonowe i zbrojarskie**.

5.6 Zbrojenie

Zbrojenie musi być wykonywane wg Dokumentacji Projektowej, wymagań **ST Roboty betonowe i zbrojarskie**.

Sposób wykonania szkieletu musi zapewnić niezmienność geometryczną szkieletu w czasie transportu na miejsce wbudowania. Do tego celu zaleca się łącznie węzłów na przecięciu prętów drutem wiązałkowym wyżarzonym o średnicy nie mniejszej niż 0,6 mm (wiązanie na podwójny krzyż) albo stosować spawanie. Zbrojenie musi zachować dokładne położenie w czasie betonowania. Należy stosować podkładki dystansowe prefabrykowane z zapraw cementowych albo z materiałów z tworzywa sztucznego. Niedopuszczalne jest stosowanie podkładek z prętów stalowych. Szkielet zbrojenia powinien być sprawdzony i zatwierdzony przez Inspektora Nadzoru wpisem do Dziennika Budowy.

5.6.1 Montaż zbrojenia

Montaż poszczególnych elementów zbrojenia konstrukcji żelbetowych należy bezwzględnie wykonywać zgodnie z postanowieniami normy PN-EN 1992-1-1:2008. Zakres prac związanych z wykonaniem przedmiotowych prac obejmuje:

- Dostarczenie uprzednio przygotowanych elementów zbrojenia konstrukcji do miejsca ich wbudowania,

- Przygotowanie warsztatowe prefabrykatów zbrojarskich dla elementów konstrukcji, dla których jest to możliwe,
- Kontrola jakościowa przygotowania prefabrykatów,
- Wykonanie prac związanych z montażem zbrojenia – układanie prefabrykatów bądź pojedynczych prętów zbrojenia wraz z wykonaniem odpowiednich zakładów łączonych elementów,
- Wykonanie połączeń elementów zbrojenia konstrukcji.

5.7 Wykonanie warstwy z kruszywa stabilizowanego cementem

Warstwy podbudów z gruntów lub kruszyw stabilizowanych cementem nie mogą być wykonywane gdy temperatura powietrza jest niższa niż 5°C, podczas opadów oraz na zamrożonym podłożu. Nie należy rozpoczynać robót, jeżeli prognozy meteorologiczne wskazują na wystąpienie niekorzystnych warunków atmosferycznych w okresie najbliższych 7 dni.

Przed przystąpieniem do robót, w terminie uzgodnionym z Inżynierem projektu, Wykonawca dostarczy Inżynierowi projektu do akceptacji projekt składu mieszanki cementowo – gruntowej/kruszywowej oraz wyniki badań laboratoryjnych poszczególnych składników i próbek materiałów pobrane w obecności Inżyniera projektu do wykonania ewentualnych badań kontrolnych zarządzonych przez Inżyniera projektu.

Projekt składu mieszanki cementowo – gruntowej/kruszywowej powinien być opracowany w oparciu o :

- wyniki badań właściwości gruntu lub kruszywa,
- wyniki badań właściwości i dobór ilości cementu,
- dobór ilości wody,
- wyniki badań i ewentualny dobór ilości i rodzaju dodatków ulepszących,
- wyniki badań wytrzymałości na ściskanie i mrozoodporności próbek gruntu lub kruszywa stabilizowanego cementem według metod podanych w PN-S-96012 [15] oraz wymagań niniejszej SST.

Opracowana recepta laboratoryjna składu mieszanki cementowo – gruntowej/kruszywowej, poza wynikami przeprowadzonych badań, powinna zawierać:

- wymaganą zawartość cementu,
- wymaganą zawartość wody, odpowiadającą wilgotności optymalnej mieszanki gruntu lub kruszywa z cementem,
- ewentualne wymagane ilości i rodzaje dodatków ulepszących.

Wykonywanie warstwy podbudowy może być rozpoczęte po zaakceptowaniu przez Inżyniera projektu przygotowania miejsca robót oraz opracowanej przez Wykonawcę recepty laboratoryjnej składu mieszanki, spełniającej kryteria określone w dokumentacji projektowej i SST.

5.7.1 Przygotowanie podłoża

Podłoże powinno być przygotowane zgodnie z wymaganiami określonymi w asortymentowej SST. Dla prawidłowego wyznaczenia poszczególnych warstw podbudowy w planie i profilu Wykonawca zapewni odpowiednie ilości palików i szpilek. Paliki lub szpilki powinny być ustawione w rzędach równoległych do osi robót, lub w inny sposób zaakceptowany przez Inżyniera projektu, a ich rozmieszczenie powinno umożliwiać naciągnięcie sznurków lub linek do wytyczenia robót w odstępach nie większych niż co 10m.

5.7.2 Skład mieszanki cementowo-gruntowej i cementowo kruszywowej

Zawartość cementu w mieszance nie może przekraczać wartości podanych w tabelicy 5. Zaleca się taki dobór mieszanki, aby spełnić wymagania wytrzymałościowe określone w p. 2.8.7 tablica 4, przy jak najmniejszej zawartości cementu.

Tabela 5 Maksymalna zawartość cementu w mieszance cementowo - gruntowej lub cementowo - kruszywowej dla poszczególnych warstw podbudowy i ulepszonego podłoża

Lp.	Kategoria ruchu	Maksymalna zawartość cementu % w stosunku do masy suchego gruntu lub kruszywa		
		Podbudowa zasadnicza	Podbudowa pomocnicza	Ulepszone podłoże
1	KR 2 do KR 6	-	6	8

Zawartość wody w mieszance powinna odpowiadać wilgotności optymalnej, określonej według normalnej próby Proctora, zgodnie z PN-B-04481, z tolerancją +10%, -20% jej wartości.

Zaprojektowany skład mieszanki powinien zapewniać otrzymanie w czasie budowy właściwości gruntu lub kruszywa stabilizowanego cementem zgodnych z wymaganiami określonymi w tabelicy 4 i 5.

5.7.3 Stabilizacja metodą mieszania w mieszarkach

Składniki mieszanki, oraz ewentualnych dodatków ulepszących, należy dozować w ilościach ustalonych w receptie laboratoryjnej. Mieszarka powinna być wyposażona w urządzenia do wagowego dozowania kruszywa lub gruntu i cementu oraz objętościowego dozowania wody. Czas mieszania składników w mieszarkach cyklicznych należy ustalić po wstępnych próbach mieszania, nie powinien on być jednak krótszy od 1 minuty, zgodny z poleceniem Inżyniera projektu. W mieszarkach o ciągłym intensywnym podawaniu materiałów powinna być ustalona i na bieżąco kontrolowana w taki sposób, aby zapewnić jednorodność uzyskiwanej mieszanki. Wilgotność mieszanki powinna odpowiadać ustalonej w receptie laboratoryjnej wilgotności optymalnej z tolerancją +10% i -20% jej wartości.

Przed rozpoczęciem w budowywania mieszanki należy ustawić prowadnice i podłoże zwilżyć wodą. Mieszanka dostarczona z wytwórni powinna być układana przy pomocy układarek (za zgodą Inżyniera projektu – równiarek) warstwą o grubości zapewniającą uzyskanie grubości warstwy po zagęszczeniu zgodnej z dokumentacją projektową. Przed przystąpieniem do zagęszczania warstwa powinna mieć nadane wymagane rzędne wysokościowe, spadki podłużne i poprzeczne. W przypadku zaakceptowania przez Inżyniera projektu stosowania równiarek, do rozkładania mieszanki należy wykorzystać prowadnice, w celu uzyskania odpowiedniej równości profilu i grubości warstwy. Od ich użycia można odstąpić przy zastosowaniu technologii gwarantującej odpowiednią równość i grubość warstwy, za zgodą Inżyniera projektu. Po wyprofilowaniu należy natychmiast przystąpić do zagęszczania warstwy.

5.7.4 Zagęszczanie

Zagęszczanie warstwy gruntu lub kruszywa stabilizowanego cementem należy prowadzić przy użyciu walców gładkich, wibracyjnych lub ogumionych, a w przypadku zagęszczania w rejonie obiektów – zagęszczarkami ręcznymi.

Zagęszczanie warstwy podbudowy o przekroju daszkowym powinno rozpocząć się od krawędzi przesuwając pasami podłużnymi, częściowo nakładającymi się w stronę osi. Zagęszczenie warstwy o jednostronnym spadku poprzecznym powinno rozpocząć się od niżej położonej krawędzi i przesuwając pasami podłużnymi, częściowo nakładającymi się, w stronę wyżej położonej krawędzi. Pojawiające się w czasie zagęszczania zaniżenia, ubytki, rozwarstwienia i podobne wady, muszą być natychmiast naprawiane przez wymianę mieszanki na pełną głębokość, wyrównanie i ponowne zagęszczenie. Powierzchnia zagęszczonej warstwy powinna mieć prawidłowy przekrój poprzeczny i jednolity wygląd. Zagęszczanie należy kontynuować do osiągnięcia wskaźnika zagęszczenia warstwy nie mniejszego niż 1,00 określonego wg BN-77/8931-12.

W przypadku technologii wytwarzania mieszanki w mieszarkach, proces zagęszczania i obróbki powierzchniowej warstwy podbudowy muszą być zakończone nie później niż w ciągu 2 godzin, licząc od momentu dodania wody do mieszanki.

Specjalną uwagę należy poświęcić zagęszczeniu mieszanki w sąsiedztwie spoin roboczych oraz wszelkich urządzeń obcych.

Wszelkie miejsca luźne, rozsegregowane, spękane podczas zagęszczania lub w inny sposób wadliwe, muszą być naprawione przez zerwanie warstwy na pełną grubość, wbudowanie nowej mieszanki o odpowiednim składzie i ponowne zagęszczenie. Roboty te, jako roboty poprawkowe, są wykonywane na koszt Wykonawcy.

5.7.5 Spoiny robocze

Wykonawca powinien tak organizować roboty, aby ograniczyć występowanie podłużnych i poprzecznych spoin roboczych. Jeśli z jakichkolwiek przyczyn, niemożliwym jest uniknięcie podłużnej spoiny roboczej, to przy warstwie wykonywanej w prowadnicach, przed wykonaniem kolejnego pasa należy pionową krawędź wykonanego pasa zwilżyć wodą. Jeśli taka sytuacja wystąpi przy warstwie wykonywanej bez prowadnic, to w ułożonej i zagęszczonej warstwie należy niezwłocznie obciąć pionową krawędź. Po zwilżeniu jej wodą można przystąpić do wykonywania kolejnego pasa.

W identyczny sposób należy postępować w przypadku konieczności wystąpienia poprzecznej spoiny roboczej na połączeniu działek roboczych. Od obciążenia pionowej krawędzi w wykonanej warstwie można odstąpić wtedy, gdy czas pomiędzy rozpoczęciem w budowywania na ukończonym sąsiednim pasie (sąsiedniej działce roboczej), a zakończeniem zagęszczania na danym pasie (danej działce roboczej) nie przekracza 75 minut.

5.7.6 Pielęgnacja warstwy z gruntu lub kruszywa stabilizowanego cementem

Bezpośrednio po zagęszczeniu należy świeżą warstwę zabezpieczyć przed parowaniem wody według jednego z następujących sposobów:

- skropienie warstwy emulsją asfaltową lub asfaltem D 200 lub D 300 w ilości od 0,5 do 1,0 kg/m²;
- skropienie specjalnymi preparatami powłokotwórczymi posiadającymi aprobatę techniczną wydaną przez uprawnioną jednostkę, po uprzednim zaakceptowaniu ich użycia przez Inżyniera projektu;
- utrzymanie w stanie wilgotnym przez kilkakrotne skrapianie wodą w ciągu dnia, przez okres co najmniej 7 dni.

Inne sposoby pielęgnacji, zaproponowane przez Wykonawcę i inne materiały przeznaczone do pielęgnacji mogą być zastosowane po uzyskaniu akceptacji Inżyniera projektu.

Nie należy dopuszczać żadnego ruchu pojazdów i maszyn po warstwie podbudowy w okresie 7 dni po wykonaniu. Po tym czasie ewentualny ruch technologiczny może odbywać się wyłącznie za zgodą Inżyniera projektu.

Warstwa podbudowy z gruntu lub kruszywa stabilizowanego cementem po wykonaniu, a przed ułożeniem następnej warstwy nawierzchni, powinna być utrzymywana w dobrym stanie. Jeżeli Wykonawca będzie wykorzystywał, za zgodą Inżyniera projektu, wykonaną warstwę do ruchu technologicznego, to jest obowiązany naprawić wszelkie uszkodzenia w warstwie podbudowy, spowodowane przez ten ruch. Koszt napraw wynikłych z niewłaściwego utrzymania warstw podbudowy obciąża Wykonawcę robót.

Wykonawca jest zobowiązany do przeprowadzenia bieżących napraw warstwy podbudowy uszkodzonej wskutek oddziaływania czynników atmosferycznych. Wykonawca jest zobowiązany wstrzymać ruch budowlany po okresie intensywnych opadów deszczu, jeżeli wystąpi możliwość uszkodzenia warstwy. Warstwa podbudowy pomocniczej wykonana z gruntu lub kruszywa stabilizowanego cementem powinna być przykryta przed zimą warstwą nawierzchni lub zabezpieczona przed niszczącym działaniem czynników atmosferycznych w inny sposób zaakceptowany przez Inżyniera projektu.

5.7.7 Utrzymanie podbudowy .

Podbudowa i ulepszone podłoże po wykonaniu, a przed ułożeniem następnej warstwy, powinny być utrzymywane w dobrym stanie. Jeżeli Wykonawca będzie wykorzystywał, za zgodą Inżyniera, gotową podbudowę lub ulepszone podłoże do ruchu budowlanego, to jest obowiązany naprawić wszelkie uszkodzenia podbudowy, spowodowane przez ten ruch. Koszt napraw wynikłych z niewłaściwego utrzymania podbudowy lub ulepszonego podłoża obciąża Wykonawcę robót.

Wykonawca jest zobowiązany do przeprowadzenia bieżących napraw podbudowy lub ulepszonego podłoża uszkodzonych wskutek oddziaływania czynników atmosferycznych, takich jak opady deszczu i śniegu oraz mroz.

Wykonawca jest zobowiązany wstrzymać ruch budowlany po okresie intensywnych opadów deszczu, jeżeli wystąpi możliwość uszkodzenia podbudowy lub ulepszonego podłoża.

5.8 Wykonanie betonowych elementów prefabrykowanych

W przypadku wykonywania prefabrykatów elementów przepustów na terenie budowy, kształt i ich wymiary powinny być zgodne z dokumentacją projektową. Dopuszcza się odchyłki wymiarów podane w punkcie 2.6.

Średnice prętów i usytuowanie zbrojenia powinny być zgodne z dokumentacją projektową. Otulenie prętów zbrojenia betonem od zewnątrz powinno wynosić co najmniej 30 mm dla przepustów rurowych i 40 mm dla przepustów skrzynkowych. Pręty zbrojenia powinny mieć kształt zgodny z dokumentacją projektową. Dopuszczalne odchylenie osi pręta w przekroju poprzecznym od wymiaru przewidzianego dokumentacją projektową może wynosić maksimum 5 mm.

5.9 Montaż betonowych elementów prefabrykowanych przepustu i ścianek czołowych

Elementy przepustu i ścianki czołowej z prefabrykowanych elementów powinny być ustawiane na przygotowanym podłożu zgodnie z dokumentacją projektową. Styki elementów powinny być wypełnione zgodnie z SST Dylatacja.

5.10 Izolacja przepustów

Przed ułożeniem izolacji w miejscach wskazanych w dokumentacji projektowej, powierzchnie izolowane należy zagruntować np. przez:

- dwukrotne smarowanie betonu emulsją kationową w przypadku powierzchni wilgotnych,
- posmarowanie roztworem asfaltowym w przypadku powierzchni suchych, lub innymi materiałami zaakceptowanymi przez Inżyniera.

Zagruntowaną powierzchnię bezpośrednio przed ułożeniem izolacji należy smarować lepikiem bitumicznym na gorąco i ułożyć izolację z papy asfaltowej.

Dopuszcza się stosowanie innych rodzajów izolacji po zaakceptowaniu przez Inżyniera. Elementy nie pokryte izolacją przed zasypaniem gruntem należy smarować dwukrotnie lepikiem bitumicznym na gorąco.

5.11 Umocnienie wlotów i wylotów

Umocnienie wlotów i wylotów należy wykonać zgodnie z dokumentacją projektową lub SST – Umocnienia kamienne. Umocnieniu podlegają dno oraz skarpy wlotu i wylotu.

6. KONTROLA JAKOŚCI ROBÓT

6.1 Ogólne zasady kontroli jakości robót

Ogólne zasady kontroli jakości robót podano w ST.00.00. *Wymagania ogólne*. Kontrolę jakości prowadzić zgodnie z wytycznymi dokumentacji projektowej.

Przy każdym odbiorze robót zanikających należy stwierdzić ich jakość w formie protokołów lub wpisów do dziennika budowy. Odbioru dokonuje inspektor nadzoru na podstawie zgłoszenia kierownika budowy.

Inspektor nadzoru powinien mieć dostęp i prawo do kontroli wszystkich punktów wytwarzania elementów mieszanki betonowej oraz urządzeń dostawców, producentów, podwykonawców i wykonawców dostarczających materiały wykorzystywane do robót objętych niniejszą ST.

6.2 Badania przed przystąpieniem do robót

Przed przystąpieniem do robót Wykonawca powinien przedstawić Inspektorowi nadzoru:

- aprobaty techniczne na materiały,
- świadectwo jakości lub deklarację zgodności, wydane przez producenta materiałów (wyrobów),

Ponadto przed rozpoczęciem montażu wymagane są działania takie jak:

- ocena zgodności przygotowanych do montażu elementów konstrukcji i wyrobów w zakresie zgodności z dokumentacją projektową i wymaganiami odpowiednich pozycji ST,

- ocena prawidłowości przygotowania oraz sprawności sprzętu i urządzeń wykorzystywanych do wykonywania otworów pod montaż kotew,
- sprawdzenie prawidłowości wykonania konstrukcji pomocniczych i rusztowań.

6.3 Badania w czasie wykonywania robót

6.3.1 Badania materiałów w czasie wykonywania robót

Kontrola jakości cementu obejmuje zalecenia z punktu *Materiały* oraz wymienione poniżej:

- dla każdej partii cementu należy przeprowadzać badania czasu wiązania, stałości objętości i wytrzymałości na ściskanie,
- cement nie musi być badany, z wyjątkiem cech podanych wyżej, jeżeli jest przechowywany zgodnie z wymaganiami polskich norm, a jego jakość została potwierdzona przy dostawie przez cementownię.

W pozostałych przypadkach są wymagane badania kontrolne cementu przed użyciem go do wykonania betonu przez sprawdzenie zgodności cech fizycznych i wytrzymałościowych z wymaganiami odpowiednich norm. Sprawdzenie jakości cementu może być przeprowadzone przez badanie wytrzymałości betonu wykonanego z tego cementu.

Kontrola jakości kruszywa obejmuje zalecenia z punktu *Materiały* oraz wymienione poniżej:

- dla każdej dostarczonej partii powinna być przeprowadzona kontrola w zakresie badań niepełnych wg polskiej normy obejmującym oznaczenia:
 - składu ziarnowego,
 - kształtu ziaren,
 - zawartości pyłów mineralnych,
 - zawartości zanieczyszczeń obcych,
- w przypadku gdy badania wykazą niezgodność właściwości danego kruszywa z wymaganiami norm, użycie takiego kruszywa do produkcji betonu może nastąpić tylko łącznie z innym kruszywem i pod warunkiem, że mieszanina tych kruszyw spełnia wymagania określone w normach na kruszywo stosowane do betonów,
- bieżące badanie kruszywa (np. określenie aktualnej wilgotności, zawartości kruszywa drobnego lub grubego) należy przeprowadzać w celu ewentualnej korekty zaprojektowanego składu betonu.

Badanie wody do celów budowlanych należy przeprowadzać zgodnie z wymaganiami norm państwowych. Nie należy badać wody wodociągowej.

Kontrola jakości domieszek obejmuje zalecenia z punktu *Materiały* oraz wymienione poniżej:

- każda partia domieszek lub dodatków powinna mieć zaświadczenie o jakości wystawione przez producenta,
- domieszki do betonu należy sprawdzić przed użyciem na zgodność z odpowiednimi normami, a ponadto barwę, stan skupienia (płyn, proszek, pasta), termin ważności.

6.3.2 Kontrola procesu wykonywania betonu

Wykonywanie mieszanki betonowej powinno być kontrolowane na bieżąco.

W przypadkach gdy beton poddawany jest specjalnym procesom technologicznym, powinna być prowadzona kontrola przebiegu tych procesów.

Kontroli powinny podlegać parametry, od których zależy jakość betonu, a szczególnie:

- temperatura betonu dojrzewającego w warunkach innych niż naturalne lub w warunkach obniżonej temperatury,
- inne wielkości, których kontrolowanie przewidują wymagania technologiczne.

6.3.3 Kontrola jakości mieszanki betonowej

Konsystencja i urabialność mieszanki betonowej powinna być sprawdzana z częstotliwością nie mniejszą niż:

- 1 próbka na 100 zarobów,
- 1 próbka na 50 m³ betonu,
- 3 próbki na dobę,
- 6 próbek na partię betonu.

Próbki pobiera się losowo po jednej, równomiernie w okresie betonowania, a następnie przechowuje się, przygotowuje się i bada w okresie 28 dni zgodnie z normą PN-EN 12350. Jeżeli próbki pobrane i nadane jak wyżej wykazą wytrzymałość niższą od przewidzianej dla danej klasy betonu, należy przeprowadzić badania próbek wyciętych z konstrukcji. Jeżeli wyniki tych badań będą pozytywne, to beton należy uznać za odpowiadający wymaganej klasie betonu.

Dopuszcza się pobieranie dodatkowych próbek i badanie wytrzymałości betonu na ściskanie w okresie krótszym niż 28 dni.

W przypadku nie spełnienia warunku wytrzymałości betonu na ściskanie po 28 dniach dojrzewania dopuszcza się w uzasadnionych przypadkach, za zgodą Inspektora Nadzoru, spełnienie tego warunku w okresie późniejszym, lecz nie dłuższym niż 90 dni.

Różnica pomiędzy przyjętą konsystencją mieszanki a konsystencją kontrolowaną w chwili układania mieszanki nie powinna być większa niż:

- ± 1 cm wg stożka opadowego - dla konsystencji plastycznej,
- ± 2 cm wg stożka opadowego - dla konsystencji półciekłej i ciekłej,
- $\pm 20\%$ ustalonej wartości wskaźnika - dla konsystencji gęstoplastycznej i wilgotnej.

Urabialność powinna być sprawdzana doświadczalnie przez próbę formowania w rzeczywistych, lub zbliżonych do nich warunkach betonowania. W wyniku prawidłowo dobranej urabialności powinno się uzyskać zagęszczoną mieszankę betonową o wymaganej szczelności.

Miarą tej szczelności jest porowatość zagęszczonej mieszanki.

Konsystencja mieszanek betonowych powinna być nie rzadsza od plastycznej, oznaczonej w PN-EN 206-1 metodą opadu stożka symbolem S3.

6.3.4 Kontrola zawartości powietrza

Betony należy kontrolować zgodnie z normą PN-EN 206-1:2003. Badania należy przeprowadzać na próbkach z betonu przygotowanego laboratoryjnie. Należy pobrać raz w okresie betonowania lub każdorazowo przy zmianie składników i sposobu wykonywania betonu – po 12 próbek regularnych. Minimalna zawartość powietrza w mieszanekach powinna wynosić 4,0%.

6.3.5 Kontrola wodoszczelności betonu

Badanie wodoszczelności przez beton przeprowadza się na próbkach sporządzonych w laboratorium przed rozpoczęciem wykonywania obiektu oraz na próbkach pobranych przy stanowisku betonowania co najmniej jeden raz w okresie betonowania obiektu, lub przy zmianie składników betonu i sposobu jego wykonywania po 6 próbek regularnych o boku 150x150x150. Dopuszcza się badanie przepuszczalności na próbkach wyciętych z konstrukcji pod warunkiem, że nie powoduje to obniżenia wodoszczelności obiektu. Badanie przeprowadzić zgodnie z normą PN-EN 206-1:2003. Wymagany stopień wodoszczelności - W8.

6.3.6 Dokumentacja z kontroli jakości betonu

Dla każdej partii betonu powinno być wystawione przez producenta zaświadczenie o jakości betonu. Zaświadczenie o jakości powinno zawierać następujące dane merytoryczne:

- charakterystykę betonu, jak klasę betonu, jego cechy fizyczne (np. beton odporny na wpływy atmosferyczne, wodoszczelny) oraz inne niezbędne dane,
- wyniki badań kontrolnych wytrzymałości betonu na ściskanie oraz typ próbek stosowanych do badania,
- wyniki badań dodatkowych (nasiąkliwość, mrozoodporność, wodoszczelność),

- okres, w którym wyprodukowano daną partię betonu.

Dokumentacja kontroli betonu powinna w sposób ścisły odzwierciedlać jakość i ilość użytych składników oraz sposób i warunki wykonania, twardnienia, a także rzeczywiste cechy betonu znajdującego się w konstrukcji.

6.3.7 Kontrola wykonywania i jakości betonu - wymagania ogólne

Badania składników betonu powinny być wykonane przed przystąpieniem do przygotowania mieszanki betonowej i prowadzone systematycznie przez cały czas trwania robót betonowych. Podczas robót betonowych należy przeprowadzać systematyczną kontrolę dla bieżącego ustalania:

- jakości składników betonu oraz prawidłowości ich składowania,
- dozowania składników mieszanki betonowej,
- jakości mieszanki betonowej w czasie transportu, układania i zagęszczania,
- cech wytrzymałościowych betonu,
- prawidłowości przebiegu twardnienia betonu, terminów rozdeskowania oraz częściowego lub całkowitego obciążenia konstrukcji.

Sposób, liczba kontroli jak również forma prowadzenia sprawozdawczości i wyników kontroli powinny być dostosowane do rodzaju budownictwa i przyjętych metod realizacji. Kontrola betonu powinna obejmować sprawdzenie wszystkich cech technicznych podanych w niniejszych ST oraz ewentualnie innych cech zaznaczonych w dokumentacji technicznej. Kontrola jakości betonu w konstrukcji może być przeprowadzona za pomocą sprawdzonych metod fizycznych, akustycznych, radiometrycznych lub innych, po uzgodnieniu z nadzorem technicznym i odbiorcą. W przemysłowych i przeciętnych warunkach wykonania betonu zakres kontroli powinien obejmować wszystkie wymagane normami państwowymi właściwości betonu.

Jeżeli beton poddawany jest specjalnym zabiegom technologicznym, należy opracować plan kontroli jakości dostosowany do wymagań technologii produkcji. W planie kontroli powinny być uwzględnione badania przewidziane normą państwową i niniejszymi warunkami technicznymi oraz ewentualnie inne badania konieczne do potwierdzenia prawidłowości przebiegu zabiegów technologicznych. Dokumentacja techniczna kontroli jakości powinna zawierać wszystkie wyniki badań betonu przewidzianych planem kontroli.

6.3.8 Tolerancja wykonywania

Ustalenia projektowe powinny określać wszelkie wymagania dotyczące tolerancji specjalnych z podaniem:

- zmian wartości odchyleń podanych w niniejszym rozdziale,
- innych typów odchyleń, które powinny być dodatkowo kontrolowane poza wartościami podanymi w normie łącznie z określonymi parametrami i wartościami dopuszczalnymi,
- specjalnych tolerancji w odniesieniu do wszystkich lub szczególnych elementów konstrukcji:
- dokładność pomiarów odchylek geometrycznych powinna być określona w ustaleniach projektowych
- odchylenia poziome usytuowania podpór i elementów powinny być mierzone w stosunku do osi podłużnych i poprzecznych osnowy geodezyjnej pokrywających się z osiami ścian lub słupów

Odchylenie płaszczyzn i krawędzi ich przecięcia od projektowanego pochylenia:

- na 1 m wysokości - 5 mm
- na całą wysokość konstrukcji - 20 mm

Miejscowe odchylenia powierzchni betonu przy sprawdzaniu łąta o długości 2,0m z wyjątkiem powierzchni podporowych:

- powierzchni bocznych i spodnich ± 4 mm
- powierzchni górnych ± 8 mm

Odchylenie długości lub rozpiętości elementów ± 20 mm

Odchylenia w wymiarach przekroju poprzecznego ± 8 mm

Odchylenia w rzędnych powierzchni dla innych elementów ± 5 mm

6.4 Kontrola jakości przy odbiorze stali

Przed przystąpieniem do robót należy uzyskać i zachować dokumenty kontroli (wg p. 2.3.5. powyżej), zaświadczające o zgodności wyrobu z wymaganiami normy PN-H-93220:2006 i ew. odpowiedniej Aprobaty Technicznej oraz zawierające znak B potwierdzający, iż wyrób uzyskał dopuszczenie do stosowania w budownictwie. W razie uzasadnionych podejrzeń o niespełnienie przez wyrób wymagań jakościowych deklarowanych w dokumentach kontroli, wykonawca może zlecić dodatkowe badania materiałowe, w zakresie określonym przez głównego inżyniera. Ich wyniki należy przedstawić głównemu inżynierowi do akceptacji.

6.4.1 Kontrola zbrojenia przed montażem

Kontrola zbrojenia przed montażem polega na sprawdzeniu jakości materiałów na zgodność z dokumentacją projektową oraz wymaganiami podanymi w niniejszej Specyfikacji, a także na zgodność ze złożonym zamówieniem. Zbrojenie podlega odbiorowi jak dla robót zanikających. Przy odbiorze stali zbrojeniowej dostarczonej na budowę w postaci prętów prostych, kręgów lub zbrojenia prefabrykowanego w zbrojarni każdorazowo należy sprawdzić, poprzez oględziny powierzchni prętów oraz przegląd dokumentacji:

- zgodność dostarczonego materiału z dokumentami kontroli, przytwierdzonymi etykietami oraz z zamówieniem;
- zgodność wzoru uzębienia dostarczonych prętów z wymaganiami normy PN-H-93220:2006 (po obu stronach pręta żebra nachylone naprzemiennie pod dwoma różnymi kątami);
- zgodność numeru wytwórcy na prętach z informacjami zawartymi w dokumentacji. Numer wytwórcy należy odczytać z powierzchni pręta poprzez sprawdzenie liczby żeber o normalnej grubości, znajdujących się pomiędzy żebrami pogrubionymi (wg normy PN-EN 10080:2007) i porównać go z numerem przypisanym wytwórcy deklarowanemu w dokumentacji (numery poszczególnych wytwórców należy sprawdzić u tych wytwórców lub ew. w odpowiednich Aprobatach Technicznych);
- stan powierzchni prętów;
- wymiary przekroju poprzecznego i długości prętów.

Przy odbiorze stali zbrojeniowej dostarczonej na budowę w postaci zbrojenia prefabrykowanego w zbrojarni dodatkowo, poza czynnościami wymienionymi powyżej, należy każdorazowo sprawdzić, poprzez oględziny powierzchni prętów oraz przegląd dokumentacji:

- zgodność dostarczonych pozycji z wykazem (stallistą);
- wymiary przekrojów poprzecznych i długości prętów w przypadku pozycji prostych i/lub wymiary figur w przypadku pozycji giętych.

Nie ma konieczności wykonywania dodatkowych badań dla stali zbrojeniowej spełniającej wymagania normy PN-H-93220:2006 i ew. odpowiedniej Aprobaty Technicznej (zgodność potwierdzona certyfikatem), dla których przedstawiono prawidłowo wystawione dokumenty kontroli (wg 2.3.4. powyżej) oraz co do których nie wystąpiły uzasadnione podejrzenia o niespełnienie wymagań jakościowych. W przeciwnym wypadku należy zgłosić reklamację dostawcy lub poddać próbki wyrobu dodatkowym badaniom. Decyzję o wykonaniu dodatkowych badań podejmuje główny Inżynier. Po komisyjnym pobraniu próbek zamawiający zleca wykonanie dodatkowych badań jednostce badawczej. Dodatkowe badania mogą obejmować całość lub część wymienionych poniżej badań:

- sprawdzenie masy (kg/m),
- sprawdzenie granicy plastyczności R_e (MPa),

- sprawdzenie stosunku R_m/R_e (-),
- sprawdzenie wydłużenia A_5 (%),
- sprawdzenie wydłużenia A_{gt} (%),
- badanie zginania z odginaniem na zimno,
- sprawdzenie odporności na obciążenia zmęczeniowe,
- sprawdzenie odporności na obciążenia cykliczne.

W przypadku wyników badań niespełniających wymagań normy PN-H-93220:2006 lub ew. odpowiedniej Aprobaty Technicznej należy odesłać partię stali z budowy.

6.4.2 Kontrola zbrojenia w trakcie montażu

Kontrola zbrojenia przed przystąpieniem do betonowania powinna być wykonana przez głównego inżyniera i zostać potwierdzona wpisem do dziennika budowy. Główny Inżynier powinien stwierdzić zgodność ułożonego zbrojenia z dokumentacją projektową i odpowiednimi normami w zakresie gatunku i ilości prętów, ich średnic, długości i rozstawu oraz zakotwień, prawidłowego otulenia i pewności utrzymania położenia prętów w trakcie betonowania.

Przedmiotem sprawdzenia powinny być:

- gatunki prętów zastosowanych do wykonania zbrojenia (poprzez sprawdzenie wzoru uźbrowania i znakowania trwałego),
- średnice i ilości prętów,
- rozstaw prętów,
- rozstaw strzemion,
- odchylenie od przewidzianego projektem nachylenia,
- długość prętów,
- położenie miejsc zakończeń lub odgięć oraz zakotwień prętów,
- wielkość otulin zewnętrznych,
- połączenia zbrojenia między sobą,
- niezmienność położenia prętów w trakcie betonowania.

Dopuszczalne tolerancje:

- różnice w rozstawie między prętami głównymi nie powinny przekraczać $\pm 0,5$ cm,
- różnice w rozstawie prętów w świetle nie powinny przekraczać $\pm 1,0$ cm,
- odstęp od czoła elementu lub konstrukcji nie może się różnić od projektowanego o więcej niż $\pm 1,0$ cm,
- długość pręta między odgięciami nie powinna się różnić od projektowanej o więcej niż $\pm 1,0$ cm,
- rozstaw strzemion wzdłuż belek nie powinien różnić się więcej niż $\pm 2,0$ cm,
- odchylenie pręta od przewidzianego nachylenia względem poziomu nie powinno przekraczać 3%,
- różnica w wymiarach oczek siatki nie powinna przekraczać $\pm 0,5$ cm,
- otuliny zewnętrzne powinny być utrzymane w granicach wymagań projektowych z tolerancją dodatnią 0,5 cm,
- liczba uszkodzonych skrzyżowań w dostarczonych na budowę siatkach nie powinna przekraczać 20% wszystkich skrzyżowań (25% na jednym przecię),
- odchylenie strzemion od linii prostopadłej do zbrojenia głównego nie powinno przekraczać 3%,
- miejscowe wykrzywienie pręta nie może przekraczać $\pm 0,5$ cm.

Wykrycie w wykonanym elemencie ewentualnych nieprawidłowości obciąża wykonawcę robót, niezależnie od dokonanych uprzednio odbiorów.

6.5 Badania i pomiary wykonywane w czasie wytwarzania i w budowywania mieszanki cementowo – gruntowej/kruszywowej

W czasie robót Wykonawca powinien wykonywać systematycznie pomiary i badania kontrolne, a ich wyniki dostarczać Inżynierowi projektu. Zakres i częstotliwość pomiarów oraz badań kontrolnych powinny wynikać z gwarantowania zachowania wymagań jakości robót, lecz nie powinny być wykonywane rzadziej niż wskazano to w Tablicy 6, odpowiednich punktach niniejszej SST i obowiązujących Normach.

Tabela 6 Częstotliwość oraz zakres badań i pomiarów prowadzonych w czasie wytwarzania mieszanki oraz wykonywania warstwy podbudowy z gruntu lub kruszywa stabilizowanego cementem

Lp.	Wyszczególnienie badań	Minimalna częstotliwość badań na dziennej działce roboczej
1	Właściwości i uziarnienie gruntu lub kruszywa	dla każdej partii gruntu lub kruszywa i przy każdej zmianie gruntu lub kruszywa
2	Właściwości cementu	dla każdej dostawy
3	Właściwości wody	dla każdego wątpliwego źródła
4	Wilgotność mieszanki	2
5	Zagęszczenie mieszanki w warstwie podbudowy	2
6	Grubość warstwy podbudowy z gruntu lub kruszywa stabilizowanego cementem	3
7	Oznaczenie wytrzymałości na ściskanie; - po 7 dniach - po 28 dniach	3 próbki 3 próbki
8	Oznaczenie nasiąkliwości	przy projektowaniu i w przypadkach wątpliwych
9	Oznaczenie mrozoodporności	

6.5.1 Wilgotność mieszanki cementowo – gruntowej /kruszywowej

Wilgotność mieszanki powinna być równa wilgotności optymalnej, określonej w projekcie składu tej mieszanki, z tolerancją +10% -20% jej wartości.

6.5.2 Zagęszczenie warstwy

Mieszanka powinna być zagęszczana do osiągnięcia wskaźnika zagęszczenia nie mniejszego od 1,00.

6.5.3 Grubość warstwy podbudowy

Grubość warstwy należy mierzyć bezpośrednio po jej zagęszczeniu w odległości co najmniej 0,5 m od krawędzi. Grubość warstwy nie może różnić się od projektowanej o więcej niż ± 1 cm.

6.5.4 Szerokość warstwy podbudowy

Szerokość warstwy podbudowy nie może różnić się od szerokości projektowanej o więcej niż +10cm, -5 cm.

6.5.5 Równość warstwy podbudowy

Nierówności podłużne warstwy podbudowy należy mierzyć 4-metrową łatą lub planografem, zgodnie z normą BN-68/8931-04. Nierówności poprzeczne podbudowy należy mierzyć 4-metrową łatą. Nierówności w podbudowie zasadniczej nie powinny przekraczać 12 mm, a w podbudowie pomocniczej 15 mm.

6.5.6 Spadki poprzeczne

Spadki poprzeczne warstwy podbudowy powinny być zgodne z dokumentacją projektową z tolerancją $\pm 0,5\%$.

6.5.7 Rzędne wysokościowe warstwy podbudowy

Różnice pomiędzy rzędnymi wykonanej warstwy podbudowy a rzędnymi projektowanymi dla podbudowy pomocniczej nie powinny przekraczać +1 cm, -2 cm; dla podbudowy zasadniczej nie powinny przekraczać ± 1 cm.

6.5.8 Ukształtowanie osi

Oś warstwy podbudowy w planie nie może być przesunięta w stosunku do osi projektowanej o więcej niż ± 5 cm.

6.5.9 Kontrola wyglądu zewnętrznego warstwy podbudowy

Sprawdzenie wyglądu zewnętrznego warstwy podbudowy należy wykonać przez bezpośrednie oględziny. Wygląd zewnętrzny warstwy powinien być jednorodny tj. bez miejsc porowatych, spękanych i łuszczących się. Złącza powinny być ściśle związane i równe.

6.6 Zasady postępowania z wadliwie wykonanymi odcinkami warstwy podbudowy

6.6.1 Niewłaściwe cechy geometryczne

Jeżeli po wykonaniu badań na stwardniałej warstwie podbudowy stwierdzi się, że odchylenia cech geometrycznych przekraczają wielkości określone w pkt 6.5, to Wykonawca wykona naprawę przez zerwanie wykonanej warstwy, usunięcie materiału z rozbiórki i ponowne wykonanie warstwy o odpowiednich właściwościach i cechach. Roboty te Wykonawca wykona na własny koszt. Po wykonaniu tych robót nastąpi ponowny pomiar i ocena cech geometrycznych warstwy, na koszt Wykonawcy.

Dopuszcza się inny rodzaj naprawy wykonany na koszt Wykonawcy, o ile zostanie on zaakceptowany przez Inżyniera projektu.

Jeżeli szerokość warstwy podbudowy jest mniejsza od szerokości projektowanej o więcej niż 5 cm, to Wykonawca powinien poszerzyć warstwę podbudowy przez zerwanie warstwy na pełną grubość do połowy szerokości pasa ruchu i wbudowanie nowej mieszanki.

6.6.2 Niewłaściwa wytrzymałość warstwy podbudowy

Jeżeli wytrzymałość średnia próbek będzie mniejsza od dolnej granicy określonej w niniejszej SST zaleca się sprawdzenie wytrzymałości warstwy podbudowy na próbkach wyciętych z warstwy lub wykonanie badań sprawdzających nośność metodą obciążeń płytowych. W przypadku stwierdzenia braku odpowiedniej wytrzymałości lub nośności warstwa zostanie zerwana i wymieniona na nową o odpowiednich właściwościach na koszt Wykonawcy.

6.7 Kontrola wykonania elementów prefabrykowanych

Elementy prefabrykowane należy sprawdzać w zakresie:

- kształtu i wymiarów (długość, wymiary wewnętrzne, grubość ścianki - wg dokumentacji projektowej),
- wyglądu zewnętrznego,
- wytrzymałości betonu na ściskanie (zgodnie z wymaganiami pkt 6.3),
- średnicy prętów i usytuowania zbrojenia (zgodnie z dokumentacją projektową i wymaganiami punktów 5.5 i 5.8).

6.8 Kontrola połączenia prefabrykatów

Połączenie prefabrykatów powinno być sprawdzone wizualnie w celu porównania zgodności zmontowanego przepustu z dokumentacją projektową oraz ustaleniami punktu 5.9.

6.9 Kontrola izolacji ścian przepustu

Izolacja ścian przepustu powinna być sprawdzona przez oględziny w zgodności z wymaganiami punktu 5.10.

7. OBMIAR ROBÓT

7.1 Ogólne zasady prowadzenia obmiarów robót

Ogólne zasady obmiaru robót podano w *ST.00.00. Wymagania ogólne*.

7.2 Jednostki obmiarowe

Jednostkami obmiarowymi stosowanymi przy robotach betoniarских są:

- **1 m³ (metr sześcienny)** dla wykonanego betonowania

lub

- **1 t (tona) lub 1 kg (kilogram)** dla wykonanego betonowania,
- **1 t (tona) lub 1 kg (kilogram)** dla wykonanego bądź dostarczonego i zmontowanego zbrojenia elementu konstrukcji,
- **1 m² (metr kwadratowy)** dla warstwy podbudowy z gruntu lub kruszywa stabilizowanego cementem o grubości zgodnej z dokumentacją projektową,
- **1 m (metr)** przy kompletnym wykonaniu przepustu,
- **1 szt. (sztuka)** przy samodzielnej realizacji ścianki czołowej.

Ilość robót określa się na podstawie dokumentacji projektowej z uwzględnieniem zmian zaaprobowanych przez Inspektora Nadzoru i sprawdzonych z natury ilości robót już wykonanych.

Do ilości jednostek obmiarowych należy wliczać stal użytą na zakłady przy łączeniach prętów, przekładki montażowe i drut wiązałkowy. Nie uwzględnia się natomiast zwiększonej ilości materiału w wyniku stosowania przez Wykonawcę prętów o średnicach większych od wymaganych w projekcie.

8. ODBIÓR ROBÓT

8.1 Ogólne zasady odbioru robót

Ogólne zasady odbioru robót podano w *ST.00.00. Wymagania ogólne*. Wyniki odbiorów materiałów i robót powinny być każdorazowo wpisywane do dziennika budowy.

Warunkiem pozytywnego odebrania robót jest spełnienie wymagań zawartych w dokumentacji projektowej i we wcześniejszych punktach niniejszej ST.

Warunkiem pozytywnego odebrania robót jest spełnienie wymagań zawartych w dokumentacji projektowej i we wcześniejszych punktach niniejszej ST.

Odbiór robót obejmuje:

- a) odbiór robót zanikających lub ulegających zakryciu: wykop, fundament, izolacja,
- b) odbiór ostateczny (całego przepustu),
- c) odbiór pogwarancyjny (po upływie okresu gwarancyjnego).

Odbiór ostateczny dokonywany jest po całkowitym zakończeniu robót na podstawie wyników pomiarów i badań jakościowych. Jeżeli wszystkie pomiary dały wyniki pozytywne wykonane roboty Inspektor Nadzoru uznaje za zgodne z wymaganiami kontraktu. Jeżeli choć jeden z pomiarów dał wynik ujemny, Inspektor Nadzoru uznaje roboty za niezgodne z wymaganiami kontraktu i poleca doprowadzenie robót do zgodności z wymaganiami.

Odbiór pogwarancyjny dokonywany jest na podstawie oceny wizualnej obiektu dokonanej przez Inspektora Nadzoru przy udziale Wykonawcy.

Odbiór deskowań, odbiór zbrojenia oraz odbiór konstrukcji monolitycznych prowadzić zgodnie z punktem 7 ST Roboty betonowe i zbrojarskie.

8.2 Odbiór robót zanikających i ulegających zakryciu

Odbiorowi robót zanikających i ulegających zakryciu podlegają:

- wykonanie wykopu,
- wykonanie łąw fundamentowych,
- wykonanie deskowania,
- wykonanie izolacji przepustu.

9. PODSTAWA PŁATNOŚCI

Ogólne zasady płatności za wykonane roboty podano w ST.00.00. Wymagania ogólne.

Podstawą płatności jest cena jednostkowa poszczególnych pozycji zawartych w wycenionym przez wykonawcę przedmiarze robót, a zakres czynności objętych ceną określony jest w ich opisie. Cena obowiązuje za określoną w niniejszej ST jednostką obmiarową. Cena jednostkowa obejmuje całość robót wg dokumentacji projektowej i zgodnie z ST. Cena 1 m kompletnego przepustu obejmuje:

- roboty pomiarowe i przygotowawcze,
- wykonanie wykopu wraz z odwodnieniem,
- dostarczenie materiałów,
- wykonanie łąw fundamentów i ich pielęgnację,
- wykonanie deskowania,
- montaż konstrukcji przepustu wraz ze ściankami czołowymi ¹⁾,
- zbrojenie i zabetonowanie konstrukcji przepustu ²⁾,
- rozebranie deskowania,
- wykonanie izolacji przepustu,
- wykonanie zasypki z zagęszczeniem warstwami, zgodnie z dokumentacją projektową,
- umocnienie wlotów i wylotów,
- uporządkowanie terenu,
- wykonanie pomiarów i badań laboratoryjnych wymaganych w specyfikacji technicznej.

¹⁾ dla przepustów wykonywanych z elementów prefabrykowanych

²⁾ dla przepustów wykonywanych na mokro.

Cena 1 szt. ścianki czołowej, przy samodzielnej jej realizacji, obejmuje:

- roboty pomiarowe i przygotowawcze,
- wykonanie wykopów,
- dostarczenie materiałów,
- wykonanie ścianki czołowej:

a) w przypadku ścianki betonowej

- ew. wykonanie deskowania i późniejsze jego rozebranie,
- ew. zbrojenie elementów betonowych,
- betonowanie konstrukcji fundamentu, ścianki i skrzydełek lub montaż elementów z prefabrykatów,

b) w przypadku ścianki z kamienia

- roboty murowe z kamienia łamanego,

dla wszystkich rodzajów ścianek czołowych:

- wykonanie izolacji przeciwwilgotnościowej,
- wykonanie dylatacji pomiędzy segmentami przepustu i segmentami przepustu a ścianką czołową,
- zasypka ścianki czołowej,
- ew. umocnienie wlotu i wylotu,
- uporządkowanie terenu,
- wykonanie pomiarów i badań laboratoryjnych wymaganych w specyfikacji technicznej.

10. PRZEPISY I DOKUMENTY ZWIĄZANE

Obowiązują wszystkie przepisy, ustawy i rozporządzenia oraz inne dokumenty wymienione w ST.00.00. Wymagania ogólne.

UWAGA!!!:

Nie wymienienie tytułu norm, aktów prawnych i przepisów określonych prawem polskim, a obowiązujących w okresie realizacji robót nie zwalnia wykonawcy robót od ich stosowania i przestrzegania.

Obowiązującą edycję norm i przepisów będzie wydanie najnowsze, opublikowane nie później niż 30 dni przed terminem ogłoszenia o postępowaniu przetargowym.

10.1 Normy

PN-EN 206-1:2003 Beton Część 1: Wymagania, właściwości, produkcja i zgodność.

PN-EN 206-1:2003/A1:2005 Beton Część 1: Wymagania, właściwości, produkcja i zgodność.

PN-EN 206-1:2003/Ap1:2004 Beton Część 1: Wymagania, właściwości, produkcja i zgodność.

PN-EN 206-1:2003/A2:2006 Beton Część 1: Wymagania, właściwości, produkcja i zgodność.

PN-EN 12620+A1:2010 Kruszywa do betonu.

PN-EN 933-1:2012 [Badania geometrycznych właściwości kruszyw -- Część 1: Oznaczanie składu ziarnowego -- Metoda przesiewania](#)

PN-EN 933-4:2008 [Woda zarobowa do betonu -- Specyfikacja pobierania próbek, badanie i ocena przydatności wody zarobowej do betonu, w tym wody odzyskanej z procesów produkcji betonu](#)

PN-EN 1008:2004 [Woda zarobowa do betonu -- Specyfikacja pobierania próbek, badanie i ocena przydatności wody zarobowej do betonu, w tym wody odzyskanej z procesów produkcji betonu](#)

PN-EN 13139:2003 Kruszywa do zaprawy

PN-EN 13139:2003/AC:2004 Kruszywa do zaprawy

PN-EN 1925:2001 Metody badań kamienia naturalnego Oznaczanie współczynnika nasiąkliwości kapilarnej.

PN-EN 1097-6:2002 Badania mechanicznych i fizycznych właściwości kruszyw - Część 6: Oznaczanie gęstości ziarn i nasiąkliwości

PN-EN 1097-6:2002/AC:2004 Badania mechanicznych i fizycznych właściwości kruszyw - Część 6: Oznaczanie gęstości ziarn i nasiąkliwości

PN-EN 1097-6:2002/Ap1:2005 Badania mechanicznych i fizycznych właściwości kruszyw - Część 6: Oznaczanie gęstości ziarn i nasiąkliwości

[PN-EN 934-1:2009 Domieszki do betonu, zaprawy i zaczynu -- Część 1: Wymagania podstawowe](#)

[PN-EN 934-2:+A1:2012 Domieszki do betonu, zaprawy i zaczynu -- Część 2: Domieszki do betonu -- Definicje, wymagania, zgodność, oznakowanie i etykietowanie](#)

PN-EN 934-6:2002 Domieszki do betonu, zaprawy i zaczynu - Część 6: Pobieranie próbek, kontrola zgodności i ocena zgodności.

PN-EN 934-6:2002/A1:2006 Domieszki do betonu, zaprawy i zaczynu. Część 6: Pobieranie próbek, kontrola zgodności i ocena zgodności.

PN-EN 197-1:2012 Cement -Część 1: Skład, wymagania i kryteria zgodności dotyczące cementów powszechnego użytku.

- PN-EN 197-2:2002 Cement-Część 2: Ocena zgodności.
- PN-EN 196-1:2006 Metody badania cementu. Część 1: Oznaczanie wytrzymałości.
- PN-EN 1008:2004 Woda zarobowa do betonu. Specyfikacja pobierania próbek, badanie i ocena przydatności wody zarobowej do betonu, w tym wody odzyskanej z procesów produkcji betonu.
- PN-EN 12350-1:2011 Badania mieszanki betonowej. Część 1: Pobieranie próbek.
- PN-EN 12350-2:2011 Badania mieszanki betonowej. Część 2: Badanie konsystencji metodą opadu stożka.
- PN-EN 12350-3:2011 Badania mieszanki betonowej. Część 3: Badanie konsystencji metodą Vebe.
- PN-EN 1992-1-1:2008 Eurokod 2 - Projektowanie konstrukcji z betonu - Część 1-1: Reguły ogólne i reguły dla budynków
- PN-EN 1992-1-1:2008/NA:2010 Eurokod 2 - Projektowanie konstrukcji z betonu - Część 1-1: Reguły ogólne i reguły dla budynków
- PN-EN 1992-1-1:2008/AC:2011 Eurokod 2 - Projektowanie konstrukcji z betonu - Część 1-1: Reguły ogólne i reguły dla budynków
- PN-EN 1992-1-1:2008/Ap1:2010 Eurokod 2 - Projektowanie konstrukcji z betonu - Część 1-1: Reguły ogólne i reguły dla budynków
- PN-EN 1992-1-2:2008 Eurokod 2: Projektowanie konstrukcji z betonu. Część 1-2: Reguły ogólne. Projektowanie z uwagi na warunki pożarowe.
- PN-EN ISO 7010:2012 Symbole graficzne – Barwy bezpieczeństwa i znaki bezpieczeństwa – Zarejestrowane znaki bezpieczeństwa
- PN-EN ISO 11600:2004 Konstrukcje budowlane. Wyroby do uszczelniania. Klasyfikacja i wymagania dotyczące kitów.
- PN-EN ISO 11600:2004/A1:2011 Konstrukcje budowlane. Wyroby do uszczelniania. Klasyfikacja i wymagania dotyczące kitów.
- PN-EN ISO 8340:2005 Konstrukcje budowlane. Wyroby do uszczelniania. Kity. Określanie właściwości mechanicznych kitów przy stałym rozciąganiu.
- PN-EN ISO 7389:2004 Konstrukcje budowlane. Wyroby do uszczelniania. Określanie powrotu elastycznego kitów.
- PN-EN ISO 6892-1:2010 [Metale - Próba rozciągania -- Część 1: Metoda badania w temperaturze pokojowej](#)
- PN-EN ISO 7438:2006 [Metale - Próba zginania](#)
- PN-B-06714-13: 1978 Kruszywa Mineralne – Badanie – Oznaczenie zawartości pyłów
- BN-88/B-6731-08 Cement - Transport i przechowywanie
- PN-EN 1994-2:2010 [Projektowanie konstrukcji zespolonych stalowo-betonowych - Część 2: Reguły ogólne i reguły dla mostów](#)
- PN-EN 10080:2007 Stal do zbrojenia betonu - Spajalna stal zbrojeniowa - Postanowienia ogólne.
- PN-EN 10245-1:2011 Drut stalowy i wyroby z drutu. Powłoki organiczne na drucie stalowym. - Cz. 1: Postanowienia ogólne
- PN-ISO 6935-2:1998 Stal do zbrojenia betonu - Pręty żebrowane.
- PN-ISO 6935-2/Ak:1998 Stal do zbrojenia betonu - Pręty żebrowane - Dodatkowe wymagania stosowane w kraju.
- PN-ISO 6935-2/Ak:1998/Ap 1:1999 Stal do zbrojenia betonu - Pręty żebrowane - Dodatkowe wymagania stosowane w kraju.
- PN-B-10260 Izolacje bitumiczne. Wymagania i badania przy odbiorze.
- PN-B-24000:1997 Dyspersyjna masa asfaltowo-kauczukowa.
- PN-74/B-24620 Lepik asfaltowy stosowany na zimno.
- PN-74/B-24622 Roztwór asfaltowy do gruntowania.
- PN-B-24625:1998 Lepik asfaltowy i asfaltowo-polimerowy stosowane na gorąco.
- BN-72/8932-01 Budowle drogowe i kolejowe – Roboty ziemne
- PN-EN 991:1999 Oznaczanie wymiarów prefabrykowanych elementów zbrojonych z autoklawizowanego betonu komórkowego lub z betonu lekkiego kruszywowego o otwartej strukturze
- PN-EN 13043:2004 Kruszywa do mieszanek bitumicznych i powierzchniowych utwaleń stosowanych na drogach, lotniskach i innych powierzchniach przeznaczonych do ruchu
- PN-S-96012 Drogi samochodowe - Podbudowa i ulepszone podłoże z gruntu stabilizowanego cementem
- BN-64/8931-01 Drogi samochodowe - Oznaczanie wskaźnika piaskowego
- BN-88/6731-08 Cement, Transport i przechowywanie
- PN-EN 459-1:2012 Wapno budowlane - Część 1: Definicje, wymagania i kryteria zgodności
- PN-S-96035 Drogi samochodowe - Popioły lotne
- PN-B-04481 Grunty budowlane - Badania próbek gruntu
- BN-68/6753-04 Emulsje kationowe do izolacji przeciwwilgotnościowych
- PN-B-24622 Lepiki, masy i roztwory asfaltowe stosowane na zimno
- BN-68/8931-04 Drogi samochodowe. Pomiar równości nawierzchni planografem i łąką.
- BN-70/8931-05 Drogi samochodowe. Oznaczanie wskaźnika nośności gruntu jako podłoża nawierzchni podatnych
- BN-77/8931-12 Oznaczanie wskaźnika zagęszczenia gruntu

10.2 Dokumenty związane

Aprobaty Techniczne w odniesieniu do wyrobu, dla którego nie ustalono polskiej normy lub wyrobów, których właściwości użytkowe różnią się od właściwości podanych w polskiej normie.
Instrukcje, wytyczne i świadectwa ITB, przepisy i instrukcje producentów lub dostawców wyrobów budowlanych, szczególnie w odniesieniu do wyrobów systemowych.

D-03.02.01. Kanalizacja deszczowa – wraz z wpustami

1. WSTĘP

Przedmiotem niniejszej STWiORB są wymagania dotyczące wykonania i odbioru robót związanych z budową kanalizacji deszczowej – wpustów deszczowych, studni rewizyjnych oraz kanałów z rur.

1.2. Zakres stosowania ST

Specyfikacja techniczna /ST/ stosowana jest jako dokument przetargowy i kontraktowy przy zleceniu i robót wymienionych w punkcie 1.

1.3. Zakres robót objętych ST

Roboty obejmują wszystkie czynności umożliwiające przebudowę sieci kanalizacyjnej deszczowej oraz jej uzupełnienie o elementy niezbędne do odwodnienia ciągów drogowych.

W zakres tych robót wchodzi :

- a) wykonanie wykopów wraz z zabezpieczeniem
- b) zabezpieczenie istniejących elementów zagospodarowania przed uszkodzeniem w wyniku wykonywania robót ziemnych (ogrodzenia, chodniki, budynki itp.)
- c) wykonanie podłoża piaskowego pod kanały
- d) ułożenie i montaż kanałów
- e) wykonanie studzienek kanalizacyjnych
- f) wykonanie obsypki i zasyпки piaskowej
- g) wykonanie prób szczelności
- h) zasypanie wykopów i odtworzenie konstrukcji drogi przy przejściu kanału pod jezdnią
- i) wykonanie powykonawczej dokumentacji geodezyjnej.
- j) Wykonanie powykonawczej inwentaryzacji za pomocą kamery

1.4. Określenia podstawowe

Określenia podane w niniejszej Specyfikacji Technicznej są zgodne z obowiązującymi Polskimi Normami i Specyfikacją Techniczną Wymagania ogólne”.

- urządzenia kanalizacyjne - sieci kanalizacyjne, wyloty urządzeń kanalizacyjnych służących do wprowadzania ścieków do wód lub do ziemi oraz urządzenia podczyszczające i oczyszczające ścieki oraz przepompownie ścieków,
- ścieki komunalne - ścieki bytowe lub mieszaninę ścieków bytowych ze ściekami przemysłowymi,
- lub mieszaninę ścieków bytowych z wodami opadowymi, lub mieszaninę ścieków bytowych ze ściekami przemysłowymi i wodami opadowymi,
- ścieki bytowe - ścieki z budynków przeznaczonych na pobyt ludzi, osiedli mieszkaniowych i terenów usługowych, powstające w szczególności w wyniku ludzkiego metabolizmu oraz funkcjonowania gospodarstw domowych,
- ścieki przemysłowe - ścieki odprowadzane z nieruchomości, na których prowadzi się działalność gospodarczą, niebędące ściekami bytowymi wodami opadowymi,
- sieć - przewody wodociągowe lub kanalizacyjne wraz z rurociągiem i urządzeniami, którymi dostarczana jest woda lub którymi odprowadzane są ścieki, będące w posiadaniu przedsiębiorstwa wodociągowo-kanalizacyjnego,
- kanalizacja deszczowa - sieć kanalizacyjna zewnętrzna przeznaczona do odprowadzenia ścieków opadowych,
- kanał deszczowy - liniowa budowla przeznaczona do grawitacyjnego odprowadzenia ścieków opadowych,
- kanał zbiorczy - kanał przeznaczony do zbierania ścieków z co najmniej dwóch kanałów bocznych.
- kanał boczny - kanał doprowadzający ścieki do kanału zbiorczego.
- przykanalik deszczowy - kanał przeznaczony do podłączenia studzienki ściekowej z siecią kanalizacji deszczowej
- studzienka kanalizacyjna - studzienka rewizyjna - na kanale nieprzełazowym przeznaczona do kontroli i prawidłowej eksploatacji kanałów.
- studzienka przelotowa - studzienka kanalizacyjna zlokalizowana na załamaniach osi kanału na załamaniach spadku kanału oraz na odcinkach prostych.
- studzienka połączeniowa – studzienka kanalizacyjna przeznaczona do łączenia co najmniej dwóch kanałów dopływowych w jeden kanał odpływowy
- studzienka kaskadowa – studzienka rewizyjna łącząca kanały dochodzące na różnej wysokości, w której
- ścieki opadowe spadają bezpośrednio na dno studzienki z osadnikiem lub poprzez zewnętrzny odciążający przewód pionowy
- właz kanałowy – element żeliwny przeznaczony do przykrycia studzienek rewizyjnych umożliwiający dostęp do urządzeń kanalizacyjnych
- Kineta - wyprofilowany rowek w dnie studzienki, przeznaczony do przepływu w nim ścieków.
- Spocznik - element dna studzienki lub komory kanalizacyjnej pomiędzy kinetą a ścianą komory roboczej.
- Odwodnienie liniowe – korytko składające się z korpusu oraz rusztu. Dolną część korytka stanowi korpus betonowy w kształcie litery „U”, na którym leży ruszt.
- Studzienka z koszem osadniczym – specjalna wersja korytka o zwiększonym korpusie, wewnątrz którego jest umieszczony kosz osadniczy ze stali ocynkowanej.
- Pozostałe określenia podstawowe są zgodne z obowiązującymi, odpowiednimi polskimi normami i z definicjami podanymi w OST D-M-00.00.00 „Wymagania ogólne” pkt 1.4.

2. MATERIAŁY

2.1. Ogólne wymagania dotyczące materiałów

Ogólne wymagania dotyczące materiałów, ich pozyskiwania i składowania podano w STWiORB „Wymagania ogólne” pkt 2. Wykonawca zobowiązany jest:

- dostarczyć materiały zgodnie z wymaganiami Dokumentacji Projektowej, STWiORB i posiadające odpowiednie aprobaty techniczne wydane przez odpowiednie Instytuty Badawcze,
- powiadomić Inspektora Nadzoru o proponowanych źródłach pozyskania materiałów przed rozpoczęciem dostawy i uzyskać jego akceptację.

2.2. Rury PVC

Rury ze ścianką litą z polichlorku winylu PVC z wydłużonym kielichem łączone na uszczelkę gumową o średnicy wg dokumentacji zgodne z PN-EN 1401:1999, klasy SN 8 kN/m² s/D=0,03 SDR34.

2.3. Studzienki kanalizacyjne.

Studzienki kanalizacyjne dla kanalizacji deszczowej należy wykonać zgodnie ze szczegółowymi rozwiązaniami projektowymi oraz wytycznymi i warunkami szczegółowymi producenta przy zachowaniu wymagań PN-EN 1401- 1:1999.

Studzienki na trasie należy wykonać zgodnie z Dokumentacją Projektową jako przelotowe, załomowe i połączeniowe. Studzienki kanalizacyjne z kręgów betonowych o średnicy Dn1000(1500)mm wykonać przy zastosowaniu prefabrykatów żelbetowych:

- kręgi żelbetowe K-100(150)/100, K-100(150)/50 lub K-100(150)/25 wg BN-86/8971-08,
- żelbetowa płyta pokrywowa dla kręgów z pierścieniami odciążającymi PP-180/60,
- pierścień odciążający do kręgu PO-180/150 .

Łączenie prefabrykatów na uszczelkę gumową.

Studzienki kanalizacyjne średnicy 2000mm wykonać jako prefabrykowane zwieńczone płytą żelbetową grubości minimum 25cm dostosowaną do przejazdów pojazdów ciężarowych.

Dno posadzić na warstwie wyrównawczej z chudego betonu C12/15. Jako zwieńczenie w jezdni i chodniku zastosować właz żeliwny klasy D400 wg. PN-H7405 1-3:1994 dla obciążeń do 400kN. Właz żeliwny należy zlicować z nawierzchnią chodnika. Studzienkę wyposażyć w stopnie złazowe żeliwne wg PN-64/H-74086

2.4. Studzienki ściekowe.

Studzienki ściekowe dla posadowienia wpustów ulicznych wykonać z rur betonowych Dn500(750)mm z prefabrykowanym dnem z częścią osadnikową $h_{min.} = 1000mm$.

Skrzynki żeliwne wpustów ulicznych powinny być klasy D400kN. Wpusty w wykonaniu z zawiasem i rygłem.

Należy stosować prefabrykowane pierścienie odciążające żelbetowe z betonu klasy C12/15.

2.5. Składowanie materiałów.

Wszystkie wyroby należy układać według poszczególnych grup, wielkości i gatunków w sposób zapewniający stateczność oraz umożliwiającą dostęp do poszczególnych stosów lub pojedynczych rur. Powierzchnia składowania powinna być utwardzona i zabezpieczona przed gromadzeniem się wód opadowych.

2.6. Odbiór materiałów i prefabrykatów na budowie.

- Materiały i prefabrykaty należy dostarczyć na budowę wraz ze świadectwem jakości, kartami gwarancyjnymi i protokołami odbioru technicznego, atestami, aprobatami technicznymi, deklaracjami zgodności.

- Dostarczone na miejsce budowy materiały i prefabrykaty należy sprawdzić pod względem kompletności i zgodności z danymi producenta.

Należy przeprowadzić oględziny dostarczonych materiałów i prefabrykatów. W razie stwierdzenia wad lub powstania wątpliwości ich jakości, przed wbudowaniem należy poddać badaniom określonym przez Inspektora Nadzoru.

2.10 Jakość materiałów.

Wszystkie elementy składowe sieci kanalizacyjnej grawitacyjnej powinny pod względem jakości spełniać wymagania podane odpowiednich aktach normatywnych i posiadać odpowiednie certyfikaty. Zgodnie z tymi wymaganiami, rury i kształtki powinny między innymi spełniać następujące warunki:

- nie powinny mieć widocznych uszkodzeń, wgnieceń, rys, pęknięć na powierzchni zewnętrznej,

- bosc krawędzie rury (dla rur PP) powinny mieć we właściwy sposób ukształtowane końce rury, oraz zaznaczone miejsca określające głębokość wcisku w kielich.

- Płaszczyzny cięcia rur powinny być prostopadłe

- Uszczelki powinny mieć gładkie powierzchnie gładkie i równe, bez zadziorów i wypukłości.

- Każda rura i kształtka powinna być fabrycznie oznakowana, z tym, że każda rura powinna posiadać następujące podstawowe dane:

- czynnik transportowany

- nazwa producenta

- rodzaj materiału

- oznaczenie szeregu

- średnica zewnętrzna w mm

- grubość ścianki w mm

- data produkcji

- obowiązująca norma

3. SPRZĘT

3.1. Ogólne wymagania dotyczące sprzętu

Ogólne wymagania dotyczące sprzętu podano w ST „Wymagania ogólne” pkt. 3.

3.2. Sprzęt do wykonania robót montażowych

Wykonawca przystępujący do wykonania przedmiotowych robót powinien wykazać się możliwością korzystania z następującego sprzętu:

- wciśkarka – urządzenie do montażu połączeń kielichowych PP
- koparki przedsiębierne i chwytakowe,
- betoniarki,
- spycharki kołowe lub gąsienicowe,
- żurawie budowlane samochodowe,
- zagęszczarki do zagęszczania zasypanych wykopów: ubijaki ręczne i mechaniczne zagęszczarki płytowe, zagęszczarki wibracyjne,
- obudowy pogrążalne do szalowania wykopów wąskoprzestrzennych do głębokości 6,0m.
- ścianki stalowe do zabezpieczania wykopu,
- wibromiôt,
- wciągarki mechaniczne,
- spawarki,
- pompy do odwodnienia wykopów na czas budowy,
- zestawy igłofiltrowe o ilości elementów - 50 sztuk w zestawie,
- agregaty pompowe do obsługi instalacji igłofiltrowych,
- agregaty prądotwórcze,
- przewody parczane do odprowadzenia wody z wykopów,
- samochody samowyładowcze,
- samochody skrzyniowe 5-10 t,
- beczkwozy,
- wiertarki ręczne,
- ręczny sprzęt do robót ziemnych.

4. TRANSPORT

4.1. Ogólne wymagania dotyczące transportu

Ogólne wymagania dotyczące sprzętu podano w ST „Wymagania ogólne” pkt. 4.

5. WYKONANIE ROBÓT.

5.1. Ogólne zasady wykonania Robót.

Ogólne zasady wykonania robót podano w ST „Wymagania ogólne” pkt 1.5

5.2. Roboty przygotowawcze.

5.2.1. Wytyczenie trasy i punktów wysokościowych.

Podstawę wytyczenia trasy kanalizacji deszczowej stanowi Dokumentacja Projektowa i Prawna (granice własności).

Prace pomiarowe powinny być wykonane zgodnie z obowiązującymi Instrukcjami GUGiK (od 1 do 7).

Przed przystąpieniem do robót, Wykonawca powinien przedać od Zamawiającego dane zawierające lokalizację i współrzędne punktów głównych trasy oraz reperów.

W oparciu o materiały dostarczone przez Zamawiającego, Wykonawca powinien przeprowadzić obliczenia i pomiary geodezyjne niezbędne do szczegółowego wytyczenia robót.

Prace pomiarowe powinny być wykonane przez osoby posiadające odpowiednie kwalifikacje i uprawnienia. Wykonawca powinien natychmiast poinformować Inspektora Nadzoru o wszelkich błędach wykrytych w wytyczeniu punktów głównych trasy i (lub) reperów roboczych. Błędy te powinny być usunięte. Wykonawca powinien sprawdzić czy rzędne terenu określone w dokumentacji projektowej są zgodne z rzeczywistymi rzędnymi terenu. Jeżeli Wykonawca stwierdzi, że rzeczywiste rzędne terenu istotnie różnią się od rzędnych określonych w dokumentacji projektowej, to powinien powiadomić o tym Inspektora Nadzoru. Ukształtowanie terenu w takim rejonie nie powinno być zmieniane przed podjęciem odpowiedniej decyzji przez Inspektora. Wszystkie roboty dodatkowe, wynikające z różnic rzędnych terenu podanych w dokumentacji projektowej i rzędnych rzeczywistych, powinny być zaakceptowane przez Inspektora Nadzoru. Zaniechanie powiadomienia Inspektora Nadzoru oznacza, że roboty dodatkowe w takim przypadku obciążą Wykonawcę. Wszystkie roboty, które bazują na pomiarach Wykonawcy, nie mogą być rozpoczęte przed zaakceptowaniem wyników pomiarów przez Inspektora Nadzoru.

Punkty wierzchołkowe, punkty główne trasy i punkty pośrednie osi trasy muszą być zaopatrzone w oznaczenia określające w sposób wyraźny i jednoznaczny charakterystykę i położenie tych punktów. Forma i wzór tych oznaczeń powinny być zaakceptowane przez Inspektora Nadzoru.

Wykonawca jest odpowiedzialny za ochronę wszystkich punktów pomiarowych i ich oznaczeń w czasie trwania robót. Jeżeli znaki pomiarowe przekazane przez Zamawiającego zostaną zniszczone przez Wykonawcę świadomie lub wskutek zaniedbania, a ich odtworzenie jest konieczne do dalszego prowadzenia robót, to zostaną one odtworzone na koszt Wykonawcy. Wszystkie pozostałe prace pomiarowe konieczne dla prawidłowej realizacji robót należą do obowiązków Wykonawcy. Wytyczenie w terenie osi kanału, z zaznaczeniem usytuowania studzienek za pomocą wbitych w grunt kołków osiowych z gwoździem. Po wbiciu kołków osiowych należy wbić kolki — świadki jednostronne lub dwustronne w celu umożliwienia odtworzenia osi kanału po rozpoczęciu robót ziemnych. Wytyczenie trasy kanału w terenie wykonane zostanie przez służby geodezyjne Wykonawcy. Należy ustalić stałe repery, a w przypadku niedostatecznej ich ilości wbudować repery tymczasowe z rzędnymi sprawdzanymi przez służby geodezyjne. W miejscach, gdzie może zachodzić niebezpieczeństwo wypadków, budowę należy zgodzić z BHP i przepisami kodeksu drogowego ogrodzić od strony ruchu, a na noc dodatkowo oznaczyć światłami.

5.2.2. Usunięcie elementów dróg i chodników.

Roboty rozbiórkowe można wykonywać mechanicznie lub ręcznie w sposób określony przez Inspektora Nadzoru. Wszystkie elementy możliwe do powtórznego wykorzystania powinny być usuwane bez powodowania zbędnych uszkodzeń. W przypadku uszkodzenia należy zakupić na koszt Wykonawcy nowe elementy. W przypadku usuwania nawierzchni asfaltowej z zastosowaniem frezarek, roboty powinny być wykonane, aby łącznie warstw nawierzchni istniejącej i nowej było płynne. Nie przewiduje się ponownego wbudowania materiałów z rozbiórki nawierzchni asfaltowej. Elementy z rozbiórki powinny być odpowiednio składowane, aby nie spowodować ich uszkodzenia do czasu ich ponownego wykorzystania. Miejsce składowania należy uzgodnić z Inspektorem Nadzoru. Doły (wykopy) powstałe po rozbiórce elementów dróg, chodników, ogrodzeń znajdujące się w miejscach, gdzie zgodnie z Dokumentacją Projektową będą wykonane wykopy kanalizacyjne, powinny być tymczasowo zabezpieczone. W szczególności należy zapobiec gromadzeniu się w nich wody opadowej. Doły w miejscach, gdzie nie przewiduje się wykonania wykopów liniowych należy wypełnić, warstwami, odpowiednim gruntem do poziomu otaczającego terenu i zagęścić zgodnie z wymaganiami określonymi w ST. Po zakończeniu budowy należy wszystkie elementy wymienione wskazane przez Inspektora Nadzoru przywrócić do stanu pierwotnego.

5.2.3. Lokalizacja istniejącego uzbrojenia.

Przed przystąpieniem do robót Wykonawca dokona odkrywki istniejącego uzbrojenia.

5.3. Roboty ziemne.

Roboty ziemne w miejscu skrzyżowań z urządzeniami podziemnymi należy wykonać ręcznie (w obecności przedstawiciela dysponenta sieci), poza miejscami skrzyżowań z uzbrojeniem podziemnym - mechanicznie, zgodnie z dokumentacją projektową.

5.3.1. Wykonanie podsypki i obsypki

1. Przewody należy układać w wykopie na odpowiednio przygotowanej podsypce z piasku gruboziarnistego.

Dopuszcza się w warunkach szczególnych np. dużego napływu wody gruntowej lub powierzchniowej do wykopu stosowanie do tych celów pospółki sortowanej w zakresie frakcji o wymiarach ziaren od 2 do 20 mm.

2. Warunki wykonania podsypki pod rurociągi określa Dokumentacja Projektowa.

3. Przed przystąpieniem do wykonania podsypki należy dokonać odbioru technicznego wykopu.

W miejscach gdzie istnieje możliwość wymywania podsypki piaskowej w grunt skalisty, to na dnie wykopu należy ułożyć geowłókninę 300 g/m³ o szerokości: dna wykopu + 0,7 m z każdej strony na wywinięcie geowłókniny (pod rury i studzienki).

Przyjęto wykonanie podsypki w o miąższości 0,2m, przy czym gdy w dnie występują kamienie o wielkości większej niż 0,6m podsypkę należy zwiększyć o 0,05m do wielkości 0,25m.

Materiał do posypki nie może być zmrożony, nie powinien zawierać cząstek o wymiarach powyżej 20mm, nie może zawierać ostrych kamieni ani innego łamanego materiału.

Obsypka rurociągu jest po to, żeby zagwarantować rusze dostateczne podparcie ze wszystkich stron, obciążenia mogły być przekazane i nie występowały szkodliwe obciążenia miejscowe. Obsypka rury musi być wykonana natychmiast po inspekcji i zatwierdzeniu zakończenia posadowienia. Obsypka przewodu musi być prowadzona aż do uzyskania grubości warstwy przynajmniej 0,30 m (po zagęszczeniu) powyżej wierzchu rury. Materiał służący do wykonania wypełnienia musi spełniać te same warunki co materiał do wykonywania podsypki.

Obsypka musi być tak wykonana, żeby rurociąg nie uległ zniszczeniu lub nie został przemieszczony. Zagęszczać należy warstwami o grubości najwyżej 0,20 m, pierwsza warstwa aż do osi rury powinna być zagęszczona ostrożnie, ażeby uniknąć uniesienia się rury.

5.3.2. Zasypanie wykopu

Zasyp wykopu należy wykonać warstwami o grubości 20-30 cm sposobem ręcznym lub mechanicznym. Warstwy należy zagęszczać mechanicznie. Zasypanie wykopu wykonać materiałem niewysadzinowym tj. pospółką frakcji 0/100mm, a następnie uzupełnić wierzchnią część wykopu odpowiednią zagęszczonymi warstwami podbudowy. Zagęszczać warstwami o grubości najwyżej 30cm. Jednocześnie z zasypaniem kanału należy stopniowo prowadzić rozbiórkę umocnienia. Zaleca się wykonywanie robót przy sprzyjających warunkach pogodowych. Zasyp wykonać do wysokości umożliwiającej wykonanie podbudowy i nawierzchni drogi asfaltowej zgodnie z dokumentacją projektową- część drogową. Zagęszczenie gruntu w zasypkach wykopów powinno spełniać wymagania, dotyczące wartości wskaźnika zagęszczenia. Zalecenia dotyczące stopnia zagęszczenia podsypki i obsypki zależą od przeznaczenia terenu nad rurociągiem. Dla przewodów

umieszczonych pod drogami powinien być nie mniejszy niż 97% zmodyfikowanej wartości modułu Proctora, około 90% w pozostałych przypadkach.

5.4. Roboty montażowe.

5.4.1. Ogólne warunki układania i montażu przewodów.

Przewody kanalizacyjne należy układać i montować ściśle z warunkami określonymi przez producentów oraz zgodnie z Dokumentacją Projektową. Przewody z PVC można montować przy temperaturze otoczenia od 0°C do 30°C, jednakże z uwagi na zmniejszoną elastyczność tego materiału w niskich temperaturach, zaleca się wykonać połączenia w temperaturze nie niższej niż +5°C. Rury należy układać w temperaturze dodatniej, a wszelkiego rodzaju betonowania wykonywać w temperaturze nie mniejszej niż +8°C. Przed zakończeniem dnia roboczego bądź przed zejściem z budowy należy zabezpieczyć końce ułożonego rurociągu przed zamulaniem.

5.4.2. Spadki, głębokość posadowienia, umieszczenie względem uzbrojenia podziemnego.

Spadki powinny spełniać warunki określone w Dokumentacji Projektowej. Kanały należy układać od rzędnych niższych do wyższych, odcinkami uwarunkowanymi długością dostarczonej rury (3 lub 6m).

Spadki powinny być zgodne z dokumentacją projektową.

Spadki minimalne układanej kanalizacji nie powinny być mniejsze niż:

- 1% dla średnicy Dz200mm (przykanaliki)

- 0,4% dla średnicy Dn300mm.

Wyrównywanie spadków rury przez podkładanie pod rurę kawałków drewna, kamieni lub gruzu jest niedopuszczalne; rura wymaga podbicia na całej długości o kącie rozwarcia 90°.

Głębokość posadowienia powinna być zgodna z dokumentacją projektową. Głębokość ułożenia przewodów bezpośrednio w gruncie, bez dodatkowych środków zabezpieczających określa norma PN-92/B-10735, według której głębokość ułożenia przewodów powinna być taka, aby przykrycie mierzone od wierzchu rury do rzędnej terenu było większe niż umowna głębokość przemarzania gruntu o 0,2m.

Przewody powinny być ułożone w sposób uniemożliwiający:

- zamarzanie w nich ścieków w okresie zimowym.

- uszkodzenia pod wpływem obciążeń zewnętrznych,

- niekorzystny wpływ uzbrojenia podziemnego (obciążenie fundamentami itp.)

Przewody powinny być rozmieszczone w stosunku do pozostałych elementów uzbrojenia zgodnie z Dokumentacją Projektową, obowiązującymi przepisami oraz warunkami szczegółowymi określonymi w uzgodnieniach z dysponentami uzbrojenia. Należy pamiętać o przestrzeganiu wymogu powiadamiania dysponentów sieci istniejących o zamiarze prowadzenia prac w rejonie istniejących sieci podziemnych, oraz o wymogu płatnego nadzoru przedstawicieli dysponentów uzbrojenia. Sposób zabezpieczenia uzbrojenia powinien być zgodny z warunkami uzgodnień.

Odbioru technicznego zabezpieczenia uzbrojenia powinien dokonać dysponent danego uzbrojenia.

5.4.3. Układanie rurociągów na dnie wykopu.

Układanie odcinka przewodu może odbywać się na przygotowanym podłożu. Podłoże profiluje się w miarę układania przewodu, a grunt z podłoża wykorzystuje się do stabilizacji ułożonej już części przewodu poprzez zagęszczenie po jego obu stronach. Należy przy tym zwrócić uwagę, aby osie odcinków przewodu pokrywały się, zaś przy połączeniu kielichowym bosy koniec rury wszedł do miejsca oznaczonego na niej.

Przewód po ułożeniu powinien ściśle przylegać do podłoża na całej swej długości w co najmniej ¼ jego obwodu — kąt opasania 90°

Złącza powinny pozostać odsoniżone, z pozostawieniem wystarczającej przestrzeni po obu stronach, do czasu przeprowadzenia próby szczelności przewodu. Połączenie kielichowe przed zasypaniem należy owinąć folią z tworzywa sztucznego z celu zabezpieczenia przed ścieraniem uszczelki w czasie pracy przewodu.

5.4.4. Montaż rurociągów z PVC i betonu.

Montaż rurociągów należy wykonać zgodnie z instrukcją montażu dostarczoną przez producenta.

Przewód powinien być montowany w zasadzie w wykopie. W zależności od stopnia nawodnienia należy stosować odpowiednie metody odwodnienia wykopu.

Montaż rurociągu należy wykonywać przy temperaturach zewnętrznych w granicach +5 do +30°C.

Rury należy układać od najniższego punktu kanału w kierunku przeciwnym do spadku - zawsze kielichami w górę kanału, a bosym końcem w dół.

W celu wykonania połączenia wciskowego należy do zagłębienia kielicha o sprawdzonej czystości włożyć uszczelkę, sprawdzając czy ściśle przylega do wgłębienia w kielichu.

Potwierdzeniem prawidłowości wykonania wcisku powinno być osiągnięcie przez czoło kielicha granicy wcisku oraz współosiowość łączonych elementów.

Po wykonaniu złącza konieczna jest kontrola oznaczonej granicy wcisku w celu zapewnienia swobodnej pracy rurociągu podczas eksploatacji. Należy zwrócić uwagę na umieszczenie w kielichu pierścienia blokującego możliwość wysunięcia się uszczelnienia w trakcie spełniania i rozpełniania górniczego.

Wyloty rur podczas układania przewodu powinny być zabezpieczone przed zanieczyszczeniem za pomocą tymczasowych korków, np. handlowych ze styropianu lub innych.

5.4.5. Studzienki kanalizacyjne

Studzienki kanalizacyjne Dn1000(1500)mm należy wykonać w konstrukcji prefabrykowanej zgodnie z Dokumentacją Projektową i wymaganiami normy PN-92/B- 10729. Elementy prefabrykowane zależnie od ciężaru można układać ręcznie lub przy użyciu lekkiego sprzętu montażowego. Elementy prefabrykowane powinny być łączone na uszczelkę gumową.

Denną część monolityczną stosować jako element prefabrykowany.

Do wykonania części monolitycznej studzienki stosować beton opisany w pkt. 2.4. Nad rurą powinno pozostać

nadproże min. wysokości 15 cm - 20 cm. Wszystkie styki kręgów muszą być zatarte na gładko z obu stron zaprawą cementową marki „80”.

Wykonać włączenie przykanalika deszczowego, przy przejściu przez ścianę studzienki stosować tuleje ochronne.

Dno studzienki musi posiadać płytę fundamentową oraz betonowe wypełnienie w wyrobioną kinetą lub kinetami z betonu min. B15. Niweleta dna kinety i spadek podłużny powinny być dostosowane do niwelety kanału przed i za studzienką. Spadek spocznika powinien wynosić 5% w kierunku kinety.

Żeliwny wąż kanałowy należy montować na płycie pokrywowej, dokonując ewentualnej regulacji poziomu włazu z wykorzystaniem cegieł klinkierowych lub betonowych pierścieni dystansowych. Płytę pokrywową posadowić na pierścieniu odciążającym.

Stosować wąż żeliwny klasy D400 o średnicy Dn600mm zamykany.

Stopnie złazowe w ścianie studzienki zamontować mijankowo w dwóch rzędach, w odległościach pionowych

0.30 m i w odległości poziomej osi stopni 0.30 m.

5.4.6. Studzienki ściekowe z wpustami deszczowymi

Studzienki ściekowe Dn500 powinny być z wpustem ulicznymi żeliwnym i osadnikiem. Konstrukcja studzienek powinna być zgodna z Dokumentacją Projektową. Przy umieszczaniu krat ściekowych bezpośrednio w nawierzchni, wierzch kraty powinien znajdować się 0,5cm poniżej poziomu warstwy ścieralnej. Wpusty uliczne należy montować na pierścieniu odciążającym. Część osadnikowa studzienki powinna posiadać głębokość min. 80cm.

5.4.8. Izolacja elementów betonowych

Izolację studzienek, należy wykonać zgodnie z Dokumentacją Projektową. Izolacja powinna stanowić szczelną, jednolitą powłokę przylegającą do powierzchni na całym obwodzie i nie powinna mieć pęcherzy, odprysków i pęknięć. Połączenie izolacji pionowej z poziomą oraz styki powinny zachodzić wzajemnie na wysokość co najmniej 0,1m.

5.4.9. Roboty betoniarskie.

Betonowanie wykonywać wyłącznie w temperaturach nie niższych niż +5°C. W wyjątkowych przypadkach dopuszcza się betonowanie w temperaturze niższej, jednak wymaga to zgody Inspektora Nadzoru oraz zapewnienia mieszance betonowej temperatury +20°C w chwili jej układania i zabezpieczenia elementu przed utratą ciepła w czasie przynajmniej 7 dni od betonowania. Natomiast po rozłożeniu mieszanki należy rozpocząć jej zagęszczanie.

Podczas zagęszczania wibratorami wglębnymi nie wolno dotykać zbrojenia buławą wibratora. Jakikolwiek operacje zagęszczania i obróbki muszą być zakończone przed początkiem wiązania cementu od chwili dodania wody do suchej mieszanki. Przerwy w zagęszczaniu nie mogą przekraczać 30 minut. Bezpośrednio po zagęszczeniu należy świeży beton zabezpieczyć przed wyparowaniem wody i chronić przed deszczem i inną wodą. Pielęgnacja powinna być prowadzona poprzez utrzymanie w stanie wilgotnym przez kilkakrotne skrapianie wodą w ciągu dnia w czasie co najmniej 7 dni. Woda stosowana do polewania powinna spełniać wymagania PN-B-32250. Dopuszcza się inne rodzaje pielęgnacji po akceptacji Inspektora Nadzoru.

5.4.10. Próba szczelności kanalizacji grawitacyjnej

Próby szczelności należy przeprowadzić zgodnie ze szczegółowymi wymaganiami podanymi odpowiednio w normach PN-EN 1610:2002. Badanie to powinno być przeprowadzone z użyciem powietrza (metoda L) lub wody (metoda W).

Wymagania dotyczące szczelności przy pomocy wody, są spełnione, jeżeli ilość wody dodanej (podczas wykonywania badań) nie przekracza:

- 0,15 l/m²

w czasie 30 min. dla przewodów,

- 0,20 l/m²

w czasie 30 min. dla przewodów wraz ze studzienkami włączowymi,

- 0,40 l/m²

w czasie 30 min. dla studzienek kanalizacyjnych.

m² – odnosi się do wewnętrznej powierzchni zwilżonej rur i studzienek.

Ostateczny sposób wykonania próby ciśnieniowej należy ustalić z Inspektorem Nadzoru.

5.5. Roboty montażowe na skrzyżowaniach rur kanalizacyjnych z istniejącym uzbrojeniem podziemnym

5.5.1. Skrzyżowania z istniejącymi wodociągami.

Skrzyżowania należy wykonać zgodnie z dokumentacją projektową. Warunki sprawowania nadzoru oraz odbioru prac precyzują odpowiednie uzgodnienia z dysponentami sieci i powinny one zostać wykonane z zgodnie z obowiązującymi w Polsce przepisami i normami.

Wszystkie prace w pobliżu sieci obcych należy prowadzić ręcznie z zachowaniem szczególnej ostrożności, by nie uszkodzić sieci.

Na czas robót rurociąg wodociągowy podwiesić zgodnie z Dokumentacją Projektową.

5.5.2. Skrzyżowania z istniejącymi kablami, przewodami, kanałami.

Skrzyżowania wykonać zgodnie z Dokumentacją Projektową. Warunki sprawowania nadzoru oraz odbioru prac precyzują odpowiednie uzgodnienia z dysponentami sieci i powinny one zostać wykonane z zgodnie z obowiązującymi w Polsce przepisami i normami.

Przystąpienie do robót należy zgłosić do dysponenta sieci.

Na istniejących kablach teletechnicznych, przewodach wodociągowych i gazowych stosować rury ochronne dwudzielne.

W obrębie linii napowietrznej zabrania się używania sprzętu o wysokim zasięgu. W miejscach zbliżeń do istniejących słupów linii na powietrznej prace prowadzić z zachowaniem szczególnej ostrożności z rozparciem ścian wykopu i ewentualnym podparciem słupa

6. KONTROLA JAKOŚCI ROBÓT

6.1. Ogólne zasady kontroli jakości robót.

Ogólne zasady kontroli jakości robót podano w ST „Wymagania ogólne” pkt 4.

6.2. Kontrola, pomiary i badania

6.2.1. Badania przed przystąpieniem do robót

Przed przystąpieniem do robót Wykonawca powinien wykonać badania materiałów do betonu, zapraw, obsypki i podsypki oraz ustalić wymagane recepty laboratoryjne.

6.2.2. Kontrola, pomiary i badania w czasie robót

Wykonawca jest zobowiązany do stałej i systematycznej kontroli prowadzonych robót w zakresie i z częstotliwością określoną w niniejszej ST i zaakceptowaną przez Inspektora Nadzoru. W szczególności kontrola powinna obejmować:

- sprawdzenie rzędnych założonych ław celowniczych w nawiązaniu do podanych stałych punktów wysokościowych z dokładnością do 10mm,
- sprawdzenie panujących w gruncie warunków hydrogeologicznych,
- badanie zabezpieczenia wykopów przed zalaniem wodą,
- badanie i pomiar szerokości, grubości i zagęszczenia wykonanej warstwy podsypki,
- badanie odchylenia osi kolektora,
- sprawdzenie zgodności z dokumentacją projektową założenia przewodów i studzienek,
- badanie odchylenia spadku kolektora sanitarnego,
- sprawdzenie prawidłowości uszczelnienia przewodów,
- sprawdzenie szczelności na eksfiltrację,
- badanie wskaźników zagęszczenia poszczególnych warstw zasypki,
- sprawdzenie rzędnych posadowienia studzienek kanalizacyjnych i pokryw włączowych,
- sprawdzenie zabezpieczenia przed korozją.

6.2.3. Dopuszczalne tolerancje i inne wymagania.

- odchylenie odległości krawędzi wykopu w dnie od ustalonej w planie osi wykopu nie powinno wynosić więcej niż 50mm,

- odchylenie wymiarów w planie nie powinno być większe niż 0,1 m,

- odchylenie grubości warstwy podłoża nie powinno przekraczać +1- 30 mm,

- odchylenie szerokości warstwy podłoża nie powinno przekraczać +1- 50 mm,

- odchylenie kolektora rurowego w planie, odchylenie odległości osi ułożonego kolektora od osi przewodu ustalonej na ławach celowniczych nie powinna przekraczać +1-5 mm,

- odchylenie spadku ułożonego kolektora od przewidzianego w projekcie nie powinno przekraczać -5%

projektowanego spadku (przy zmniejszonym spadku) i +10% projektowanego spadku (przy zwiększonym spadku),

- wskaźnik zagęszczenia zasypki wykopów określony w trzech miejscach na długości 100 m powinien być zgodny ze STWIORB.

7. OBMIAR ROBÓT

Zasady określania ilości robót podano w ST „Wymagania ogólne” pkt 7.

8. ODBIÓR ROBÓT

8.1. Ogólne zasady odbioru Robót.

Ogólne zasady odbioru robót podano w ST „Wymagania ogólne” pkt 8.

Roboty uznaje się za wykonane zgodnie z dokumentacją projektową, ST i wymaganiami Inspektora Nadzoru, jeżeli wszystkie pomiary i badania z zachowaniem tolerancji wg pkt 6 dały wyniki pozytywne.

8.2. Odbiór robót zanikających i ulegających zakryciu.

Odbiorowi robót zanikających i ulegających zakryciu podlegają:

- sprawdzenie zgodności wykonanego odcinka z dokumentacją, w tym w szczególności zastosowanych materiałów,
- sprawdzenie prawidłowości wykonania robót ziemnych, a w szczególności podłoża obsypki, zasyпки, głębokości ułożenia przewodu, odeskowania,
- sprawdzenie prawidłowości montażu odcinka przewodu a w szczególności zachowania kierunku i spadku, połączeń zmian kierunku,
- sprawdzenie prawidłowości wykonania studzienek itp.
- przeprowadzenie próby szczelności na eksfiltrację, infiltrację, prób ciśnieniowych oraz przegląd kanałów kamerą.

Odbiór robót zanikających powinien być dokonany w czasie umożliwiającym wykonanie korekt i poprawek, bez hamowania ogólnego postępu robót.

Długość odcinka robót ziemnych poddana odbiorowi nie powinna być mniejsza od 50 m.

8.3. Odbiór techniczny końcowy.

Jest to odbiór techniczny całkowitego przewodu po zakończeniu budowy, przed przekazaniem do eksploatacji.

Nie stawia się ograniczeń dotyczących długości badanego odcinka przewodu.

Przedłożone dokumenty:

- (a) wszystkie dokumenty odnośnie odbiorów częściowych
- (b) protokoły wszystkich odbiorów technicznych częściowych
- (c) dwa egzemplarze inwentaryzacji geodezyjnej przewodów i obiektów na planach sytuacyjnych wykonanej przez uprawnionych geodetów.

9. PODSTAWA PŁATNOŚCI

Cena 1 m wykonanej i odebranej kanalizacji danej średnicy obejmuje:

- dostawę materiałów,
- wykonanie robót przygotowawczych,
- przygotowanie podłoża,
- zabezpieczenie rurami dwudzielnymi skrzyżowań z uzbrojeniem podziemnym
- montaż przewodów kanalizacyjnych,
- zasypanie i zagęszczenie gruntu,
- odtworzenie konstrukcji jezdni z zakładami o szer. min 75cm
- utylizacja nadmiaru gruntu
- doprowadzenie terenu do stanu pierwotnego,
- pomiary i badania,
- opracowanie powykonawczej dokumentacji geodezyjnej.

Cena 1 szt. obiektu na sieci obejmuje:

- dostawę materiałów,
- wykonanie robót przygotowawczych,
- przygotowanie podłoża,
- montaż studzienki lub wpustu deszczowego,
- wykonanie izolacji przeciwwilgociowej,
- zasypanie kruszywem o frakcji zgodnej z DT (dotyczy studni chłonnych)
- zasypanie i zagęszczenie gruntu,
- utylizacja nadmiaru gruntu,
- doprowadzenie terenu do stanu pierwotnego,
- pomiary i badania,
- opracowanie powykonawczej dokumentacji geodezyjnej.

Cena 1 m wykonanego odwodnienia liniowego obejmuje

- prace pomiarowe i przygotowawcze
- zakup i dostarczenie materiałów,
- wytyczenie obiektu, prace pomiarowe w czasie budowy,
- przygotowanie podłoża,
- wykonanie wykopu pod ławy,
- wykonanie ławy betonowej,
- wykonanie podsypki cementowo-piaskowej,
- ułożenie prefabrykatów odwodnienia liniowego z wypełnieniem spoin,
- przeprowadzenie pomiarów i badań wymaganych w specyfikacji technicznej.

Cena 1 m³ wykonanej zasyпки obejmuje

- prace pomiarowe i przygotowawcze
- zakup i dostarczenie materiałów,
- wbudowanie materiału warstwami wraz z zagęszczeniem
- przeprowadzenie pomiarów i badań wymaganych w specyfikacji technicznej.

10. PRZEPISY ZWIĄZANE

10.1. Normy.

1. BN-86/8971-08 Prefabrykaty budowlane z betonu. Kręgi betonowe i żelbetowe.
2. PN-98/H- 74086 Stopnie żeliwne do studzienek kontrolnych.
3. PN-H-74051: 1994 Włazy kanałowe. Ogólne wymagania i badania.
4. BN-83/8971-06.01 Rury bezciśnieniowe. Kielichowe rury betonowe i żelbetowe typu „Wipro”
5. BN-83/8971-06.00 Rury i kształtki bezciśnieniowe. Ogólne wymagania i badania.
6. PN-H-74051-1:1994 Włazy kanałowe. Klasa A.
7. PN-H-74051-2:1994 Włazy kanałowe. Klasa B 125, C 250.
8. PN-H74051-3:1994 Włazy kanałowe. Klasa D 400.
9. PN-64/H-74086 Stopnie żeliwne do studzienek kontrolnych.
10. PN-92/B-10735 Kanalizacja. Przewody kanalizacyjne. Wymagania i badania przy odbiorze.
11. PN-92/B-10729 Kanalizacja. Studzienki kanalizacyjne.
12. PN-87/B-010700 Sieć kanalizacyjna zewnętrzna. Obiekty i elementy wyposażenia,
13. PN-93/H-74124 Zwieńczenia studzienek i wpustów kanalizacyjnych montowane w nawierzchniach użytkowanych przez pojazdy i pieszych. Zasady konstrukcji, badanie typu i znakowanie.

14. PN-85/B-01700 Wodociągi i kanalizacje. Urządzenia i sieć zewnętrzna. Oznaczenia graficzne.
15. PN-68/B-06050 Roboty ziemne budowlane. Wymagania w zakresie wykonywania i badania przy odbiorze.
16. BN-83/883602 Przewody podziemne. Roboty ziemne. Wymagania i badania przy odbiorze.
17. BN-62/638-03 Beton hydrotechniczny. Składniki betonu. Wymagania techniczne.
18. PN-88/B-06250 Beton zwykły.
19. PN-90/B-14501 Zaprawy budowlane zwykłe.
20. PN-88/B-32250 Materiały budowlane. Woda do betonów i zapraw.
21. PN-79/B-06711 Kruszywa mineralne. Piaski do zapraw budowlanych.
22. PN-87/B-01100 Kruszywa mineralne. Kruszywa skalne. Podział, nazwy i określenia.
23. PN-86/B-06712 Kruszywa mineralne do betonu.
24. PN-B-19701: 1997 Cement. Cement powszechnego użytku. Skład, wymagania i ocena zgodności.
25. PN-86/B-01802 Antykorozyjne zabezpieczenia w budownictwie. Betonowe i żelbetowe. Nazwy i określenia.
26. PN-80/B-01800 Antykorozyjne zabezpieczenia w budownictwie. Konstrukcje betonowe i żelbetowe. Klasyfikacja i określenie środowiska
27. PN-74/C-89200 Rury z nieplastifikowanego polichlorku winylu. Wymiary.
28. BN-85/675302 Kity budowlane trwale plastyczne, olejowy i polistyrenowy.
29. BN-78/6354-12 Rury drenarskie z nieplastifikowanego polichlorku winylu.
30. PN-98/B-12040 Ceramiczne rurki drenarskie
31. PN-90/B-04615 Papy asfaltowe i smołowe. Metody badań.
32. PN-74/B-24620 Lepik asfaltowy stosowany na zimno.
33. PN-98/B-24622 Roztwór asfaltowy do gruntowania.
34. PN-98/B-12037 Cegła kanalizacyjna.
35. PN-B-10729:1999 Kanalizacja. Studzienki kanalizacyjne.
36. PN-91/M-34501 Gazociągi i instalacje gazownicze. Skrzyżowania gazociągów z przeszkodami terenowymi. Wymagania.
37. ZN-95 TP S.A. -004/T Zbliżenia i skrzyżowania linii telekomunikacyjnych z innymi urządzeniami uzbrojenia terenowego.

10.2. Inne dokumenty.

38. KB4 - 4.12.1 (6) Studzienki kanalizacyjne połączeniowe.
39. KB4 - 4.12.1 (7) Studzienki kanalizacyjne przelotowe.
40. KB4 - 4.12.1(9) Studzienki kanalizacyjne spadowe.
41. Warunki techniczne wykonania i odbioru sieci kanalizacyjnych – zeszyt 9. COBRTI INSTAL 2003r.
42. Rozporządzenie Ministra Gospodarki Przestrzennej i Budownictwa z dnia 1.10.1993r. w sprawie bezpieczeństwa i higieny pracy przy eksploatacji, remontach i konserwacji sieci kanalizacyjnych. (Dz. U. Nr 96 Poz.737)

D-03.03.01. Przepusty pod zjazdami

1. WSTĘP

1.1. Przedmiot STWIORB

Przedmiotem niniejszej specyfikacji technicznej (STWIORB) są wymagania dotyczące wykonania i odbioru robót związanych z wykonywaniem przepustów pod zjazdami oraz umocnieniami wlotu i wylotu z kostki kamiennej.

1.2. Zakres stosowania STWIORB

STWIORB jest stosowana jako dokument przetargowy i kontraktowy przy zlecaniu i realizacji robót wymienionych w p. 1.1.

1.3. Zakres robót objętych STWIORB

Ustalenia zawarte w niniejszej specyfikacji dotyczą zasad prowadzenia robót związanych z wykonaniem i odbiorem przepustu rurowego z polietylenu wysokiej gęstości (HDPE), z rur spiralnie karbowanych,

1.4. Określenia podstawowe

1.4.1. Przepust – obiekt wybudowany w formie zamkniętej obudowy konstrukcyjnej, służący do przepływu małych cieków wodnych pod nasypem korpusu drogowego lub służący do ruchu kołowego i pieszego.

1.4.2. Przepust rurowy – przepust, którego konstrukcja nośna wykonana jest z rur.

1.4.3. Polietylen HDPE – wysokoudarowa odmiana polietylenu wysokiej gęstości, charakteryzująca się dobrą odpornością na działanie roztworu soli i olejów mineralnych oraz ograniczoną odpornością na benzynę.

1.4.4. Przepust z rur polietylenowych spiralnie karbowanych – przepust rurowy z polietylenu HDPE, którego zewnętrzna powierzchnia rur jest ukształtowana w formie spiralnego karbu o wielkości i skoku zwoju dostosowanego do średnicy rury.

1.4.5. Złącza do rur – element służący do połączenia dwóch odcinków rur, przy montażu przepustu.

1.4.6. Element zaciskowy – opaska zaciskowa lub śruba zaciskająca złączkę, przy łączeniu dwóch odcinków rur.

1.4.7. Pozostałe określenia podstawowe są zgodne z obowiązującymi, odpowiednimi polskimi normami i z definicjami podanymi w STWIORB D-M-00.00.00 „Wymagania ogólne” [1] pkt 1.4.

1.5. Ogólne wymagania dotyczące robót

Ogólne wymagania dotyczące robót podano w STWIORB D-M-00.00.00 „Wymagania ogólne” [1] pkt 1.5.

2. MATERIAŁY

2.1. Ogólne wymagania dotyczące materiałów

Ogólne wymagania dotyczące materiałów, ich pozyskiwania i składowania, podano w STWIORB D-M-00.00.00 „Wymagania ogólne” [1] pkt 2.

2.2. Materiały do wykonania robót

2.2.1. Zgodność materiałów z dokumentacją projektową i aprobatą techniczną

Materiały do wykonania robót powinny być zgodne z ustaleniami dokumentacji projektowej lub ST oraz z aprobatą techniczną IBDiM.

2.2.2. Rodzaje materiałów

Materiałami stosowanymi przy wykonywaniu przepustu są:

- rury polietylenowe HDPE spiralnie karbowane oraz elementy łączące rury, jak złączki, paski zaciskowe lub śruby, odpowiadające wymaganiom aprobaty technicznej,
- materiał, stanowiący fundament pod rury i do zasypki przepustu, zgodny z dokumentacją projektową, np. mieszanka kruszywa naturalnego (pospółka) odpowiadająca wymaganiom PN-EN 13242:2004 [7], o uziarnieniu 0÷20 mm lub 0÷31,5 mm,
- ew. ława betonowa pod przepust lub jego część, zgodna z dokumentacją projektową, np. z betonu C 20/25 (B25) wg PN-EN 206-1:2003 [8],
- materiał do wykonania umocnienia skarp na wlocie i wylocie, zgodny z dokumentacją projektową, np. z:
 - a) brukowca, odpowiadającego wymaganiom STWIORB D-06.01.01 [6],
 - b) betonowej kostki brukowej, odpowiadającej wymaganiom OST D-05.03.23a [5],
 - c) geosyntetyków (np. geowłóknin, geosiatek, geomat), odpowiadających wymaganiom aprobat technicznych i OST D-06.01.01 [6].

2.2.3. Składowanie materiałów

Rury polietylenowe oraz złączki i paski zaciskowe należy przechowywać tak, aby nie uległy mechanicznemu uszkodzeniu.

Podłoże, na którym składowane są rury, musi być równe, umożliwiające spoczywanie rury na karbach na całej długości rury. Rury można składować warstwowo do wysokości max 3,2 m. Rury układane swobodnie zaleca się układać warstwami prostopadłymi względem siebie. Układanie można wykonywać z podpórkami drewnianymi lub metalowymi zapobiegającymi przemieszczaniu rur. Kształt podpórek musi być taki, aby nie występował zbyt duży nacisk na sąsiednie warstwy rur, mogący spowodować ich uszkodzenie. Okres składowania na wolnym powietrzu nie powinien przekraczać 2 lat.

Składowanie innych materiałów powinno odpowiadać wymaganiom norm i STWIORB wymienionych w punkcie 2.2.2.

3. SPRZĘT

3.1. Ogólne wymagania dotyczące sprzętu

Ogólne wymagania dotyczące sprzętu podano w STWIORB D-M-00.00.00 „Wymagania ogólne” [1] pkt 3.

3.2. Sprzęt stosowany do wykonania robót

Przy wykonywaniu robót Wykonawca w zależności od potrzeb, powinien wykazać się możliwością korzystania ze sprzętu dostosowanego do przyjętej metody robót, jak np.:

- koparką chwytakową na podwoziu gąsienicowym o pojemności łyżki 0,4 m³,
- ubijakiem spalinowym, płytą wibracyjną, walcem lub innym sprzętem zagęszczającym,
- sprzętem transportowym,
- sprzętem do rozładunku rur, jak lekkim sprzętem dźwigowym, wózkami widłowymi (rozładunek może też być wykonywany ręcznie).

Uwaga: W czasie rozładunku rur należy zwracać uwagę, żeby nie uszkodzić karbów, np. przez zbyt energiczne wyciąganie rur, co powoduje tarcie karbów o podłoże.

Sprzęt powinien odpowiadać wymaganiom określonym w dokumentacji projektowej, ST, instrukcjach producentów lub propozycji Wykonawcy i powinien być zaakceptowany przez Inżyniera.

4. TRANSPORT

4.1. Ogólne wymagania dotyczące transportu

Ogólne wymagania dotyczące transportu podano w STWIORB D-M-00.00.00 „Wymagania ogólne” [1] pkt 4.

4.2. Transport materiałów

Materiały sypkie i drobne przedmioty można przewozić dowolnymi środkami transportu, w warunkach zabezpieczających je przed zanieczyszczeniem, zmieszaniem z innymi materiałami i nadmiernym zawilgoceniem.

Rury należy ułożyć równomiernie na całej powierzchni ładunkowej obok siebie i zabezpieczyć przed możliwością przesuwania się podczas transportu. Nie należy dopuścić, aby więcej niż 1 m rury wystawało poza obrys środka transportowego.

Geosyntetyki należy zabezpieczyć przed nadmiernym zawilgoceniem, ogrzaniem, naświetleniem, chemikaliami, tłuszczami i przedmiotami mogącymi je przebić lub rozciąć.

Mieszankę betonową można przewozić mieszalnikami samochodowymi, z czasem transportu nie dłuższym niż 90 min przy temperaturze otoczenia +15°C, 70 min przy +20°C i 30 min przy +30°C.

5. WYKONANIE ROBÓT

5.1. Ogólne zasady wykonania robót

Ogólne zasady wykonania robót podano w STWIORB D-M-00.00.00 „Wymagania ogólne” [1] pkt 5.

5.2. Zasady wykonywania robót

Sposób wykonania robót powinien być zgodny z dokumentacją projektową i ST. W przypadku braku wystarczających danych można korzystać z ustaleń podanych w niniejszej specyfikacji oraz z informacji podanych w załącznikach.

Podstawowe czynności przy wykonywaniu robót obejmują:

1. roboty przygotowawcze,
2. wykonanie wykopów, np. pod ławę lub w korpusie istniejącej drogi,
3. wykonanie fundamentu (ławy) pod rury, np. z mieszanki kruszywa naturalnego (pospólki), ew. z betonu pod przepustem lub jego częścią,
4. ułożenie rury na ławie w jednym odcinku lub w odcinkach, wymagających połączenia kolejnych dwóch rur złączką,
5. wykonanie zasypki przepustu,
6. umocnienie skarp przy wlocie i wylocie przepustu,
7. roboty wykończeniowe.

5.3. Roboty przygotowawcze

Przed przystąpieniem do robót należy, na podstawie dokumentacji projektowej, ST lub wskazań Inżyniera:

- ustalić lokalizację robót,
- ew. ustalić dane niezbędne do szczegółowego wytyczenia robót oraz ustalenia danych wysokościowych,
- usunąć przeszkody, np. drzewa, krzaki, obiekty, elementy dróg, ogrodzeń itd.,
- ew. odwodnić teren budowy w zakresie uzgodnionym z Inżynierem,
- ew. dokonać przełożenia koryta cieku do czasu wybudowania przepustu, wg osobnej dokumentacji projektowej.

Zaleca się korzystanie z ustaleń STWIORB D-01.00.00 [2] w zakresie niezbędnym do wykonania robót przygotowawczych.

5.4. Wykonanie wykopów

Wykonanie wykopów powinno być zgodne z dokumentacją projektową. Dobór sprzętu i metody wykonania należy dostosować do rodzajów gruntu, objętości robót i odległości transportu.

Wykonanie wykopów powinno odpowiadać wymaganiom określonym w STWIORB D-02.00.00 [3].

Dno wykopu powinno być wyrównane z dokładnością co najmniej ± 2 cm.

5.5. Ława pod przepustem

W przypadku układania przepustu bezpośrednio na gruncie (np. piaszczystym), kształt podłoża powinien być wyprofilowany stosownie do kształtu spodu rury.

Jeśli grunt podłoża wymaga rozłożenia nacisku, to rury przepustu powinny być układane na zagęszczonej warstwie podsypki (ławie) o grubości ustalonej w dokumentacji projektowej, z mieszanki kruszywa naturalnego o uziarnieniu np. 0÷20 mm, bez zanieczyszczeń. W przypadku wykonywania robót w zimie, gdy dno wykopu jest przemarznięte, zaleca się ułożyć podsypkę w sposób przedstawiony na rysunku 6.

Podsypkę należy zagęścić do 0,98 Proctora normalnego. Górna jej warstwa o grubości równej wysokości karbu powinna być luźna, aby karby rury mogły swobodnie się w niej zagłębić.

Jeśli dokumentacja projektowa przewiduje pod przepustem ławę betonową na całej długości lub na części (np. pod wlotem i wylotem), to powinna być wykonana z betonu C 20/25 i odpowiadać wymaganiom STWIORB D-03.01.01 [4].

5.6. Ułożenie rur przepustu na ławie

Ułożenia rury na ławie należy dokonać po zaniwelowaniu poziomu dna i wytyczeniu osi przepustu.

Zaleca się układać rurę w jednym odcinku, jeśli możliwa jest dostawa rury o odpowiedniej długości, wynikająca z asortymentu produkcji i możliwości transportowych. W innych przypadkach, przepust złożony z dwóch lub większej liczby rur powinien mieć połączenia złączkami poszczególnych odcinków rur.

Łączenie dwóch odcinków rur polega na:

- ułożeniu na ławie złączki,
- położeniu na złączce dwóch sąsiednich końców rur,
- zamknięciu złączki,
- założeniu w złączce pasków lub śrub zaciskowych i zaciągnięcie ich.

Długość końcowego odcinka rury, mierzona w najkrótszym miejscu (patrz rys. 7) nie powinna być mniejsza od 1 m.

W przypadku gdy przepust ułożono na ławie, po uprzednim połączeniu odcinków rur poza ławą, należy sprawdzić skuteczność połączeń między rurami.

Rurę przepustu po ułożeniu należy ustabilizować w taki sposób, aby nie zmieniła swojego położenia w czasie zasypywania przepustu. Można dokonać tego podsypką wspierającą (patrz rys. 8).

Przycięcie skrajnych rur do płaszczyzny skarpy można wykonać przed montażem przepustu lub też na budowie po wykonaniu nasypu.

5.7. Zasypka przepustu

Zasypka przepustu do wysokości co najmniej 30 cm ponad górną krawędź przepustu (patrz rys. 8) powinna być wykonana mieszanką kruszywa naturalnego o frakcji 0 ÷ 31,5 mm o klasie niejednorodności D5 lub piaskiem gruboziarnistym.

Zasypka powinna być wykonywana:

- równomiernie i równocześnie z obu stron przepustu,
- warstwami o grubości maksimum 30 cm, zagęszczonymi do wskaźnika zagęszczenia $\geq 0,95$ w strefie bezpośredniej przy rurze i $\geq 0,98$ w pozostałej strefie,
- ze sprawdzaniem rzędnych posadowienia przepustu w celu niedopuszczenia do jego wypychania lub przemieszczania poziomego,
- ze zwróceniem uwagi, aby średnica ziaren kruszywa, układanego bezpośrednio na rurze, nie przekraczała wielkości skoku karbu zewnętrznego rury.

Jeśli grubość naziomu nad przepustem nie przekracza 1,0 m, to cały materiał zasypowy powinien odpowiadać wymaganiom określonym dla zasypki grubości 30 cm. Pozostałą część nasypu można wykonać z materiałów określonych w STWIORB D-02.00.00 [3].

Szczególnie starannie należy wykonać podsypkę wspierającą przepust, umieszczoną w obszarze ograniczonym ćwiartką koła nad ławą (patrz rys. 9 i 10). Materiał na podsypkę wspierającą powinien odpowiadać wymaganiom mieszanki z kruszywa 0÷20 mm dla ławy.

5.8. Umocnienie skarp przy wlocie i wylocie przepustu

5.8.1. Rodzaje umocnień skarp

Umocnienie skarp przy wlocie i wylocie przepustu powinno odpowiadać ustaleniom dokumentacji projektowej.

5.9. Roboty wykończeniowe

Roboty wykończeniowe powinny być zgodne z dokumentacją projektową i ST. Do robót wykończeniowych należą prace związane z dostosowaniem wykonanych robót do istniejących warunków terenowych, takie jak:

- odtworzenie przeszkód czasowo usuniętych, np. parkanów, ogrodzeń nawierzchni, chodników, krawężników itp.,
- niezbędne uzupełnienia zniszczonej w czasie robót roślinności, tj. zatrawienia, krzewów, ew. drzew,
- roboty porządkujące otoczenie terenu robót.

6. KONTROLA JAKOŚCI ROBÓT

6.1. Ogólne zasady kontroli jakości robót

Ogólne zasady kontroli jakości robót podano w STWIORB D-M-00.00.00 „Wymagania ogólne” [1] pkt 6.

6.2. Badania przed przystąpieniem do robót

Przed przystąpieniem do robót Wykonawca powinien:

- uzyskać wymagane dokumenty, dopuszczające wyroby budowlane do obrotu i powszechnego stosowania (aprobaty techniczne, certyfikaty zgodności, deklaracje zgodności, ew. badania materiałów wykonane przez dostawców itp.),
- ew. wykonać własne badania właściwości materiałów przeznaczonych do wykonania robót, określone w pkt 2,
- sprawdzić cechy zewnętrzne gotowych materiałów z tworzyw i prefabrykowanych.

Wszystkie dokumenty oraz wyniki badań Wykonawca przedstawia Inżynierowi do akceptacji.

6.3. Badania w czasie robót

Częstotliwość oraz zakres badań i pomiarów, które należy wykonać w czasie robót podaje tablica 1.

Tablica 1. Częstotliwość oraz zakres badań i pomiarów w czasie robót

Lp.	Wyszczególnienie robót	Częstotliwość badań	Wartości dopuszczalne
1	Lokalizacja i zgodność granic terenu robót z dokumentacją projektową	1 raz	Wg pktu 5 i dokumentacji projektowej
2	Wykonanie wykopów	Bieżąco	Wg pktu 5
3	Wykonanie fundamentu (ławy) przepustu	Bieżąco	Wg pktu 5
4	Ułożenie rur przepustu na ławie	Bieżąco	Wg pktu 5
5	Zasypka przepustu	Bieżąco	Wg pktu 5
6	Umocnienie skarp przy wlocie i wylocie przepustu	Bieżąco	Wg pktu 5
7	Wykonanie robót wykończeniowych	Ocena ciągła	Wg pktu 5

7. OBMIAR ROBÓT

7.1. Ogólne zasady obmiaru robót

Ogólne zasady obmiaru robót podano w STWIORB D-M-00.00.00 „Wymagania ogólne” [1] pkt 7.

7.2. Jednostka obmiarowa

Jednostką obmiarową jest m (metr) kompletnego wykonania przepustu

8. ODBIÓR ROBÓT

8.1. Ogólne zasady odbioru robót

Ogólne zasady odbioru robót podano w STWIORB D-M-00.00.00 „Wymagania ogólne” [1] pkt 8.

Roboty uznaje się za wykonane zgodnie z dokumentacją projektową, ST i wymaganiami Inżyniera, jeżeli wszystkie pomiary i badania z zachowaniem tolerancji wg pkt 6 dały wyniki pozytywne.

8.2. Odbiór robót zanikających i ulegających zakryciu

Odbiorowi robót zanikających i ulegających zakryciu podlegają:

- wykonanie wykopu,
- wykonanie ławy fundamentowej.

Odbiór tych robót powinien być zgodny z wymaganiami pktu 8.2 D-M-00.00.00 „Wymagania ogólne” [1] oraz niniejszej OST.

9. PODSTAWA PŁATNOŚCI

9.1. Ogólne ustalenia dotyczące podstawy płatności

Ogólne ustalenia dotyczące podstawy płatności podano w STWIORB D-M-00.00.00 „Wymagania ogólne” [1] pkt 9.

9.2. Cena jednostki obmiarowej

Cena wykonania 1 m kompletnego przepustu obejmuje:

- prace pomiarowe i roboty przygotowawcze,
- oznakowanie robót,
- przygotowanie podłoża,
- dostarczenie materiałów i sprzętu,
- wykonanie przepustu z wykopem, ławą, ułożeniem rur, zasypką, umocnieniem skarp według wymagań dokumentacji projektowej, ST i specyfikacji technicznej,
- przeprowadzenie pomiarów i badań wymaganych w specyfikacji technicznej,
- odwiezienie sprzętu.

9.3. Sposób rozliczenia robót tymczasowych i prac towarzyszących

Cena wykonania robót określonych niniejszą OST obejmuje:

- roboty tymczasowe, które są potrzebne do wykonania robót podstawowych, ale nie są przekazywane Zamawiającemu i są usuwane po wykonaniu robót podstawowych,

- prace towarzyszące, które są niezbędne do wykonania robót podstawowych, niezaliczane do robót tymczasowych, jak geodezyjne wytyczenie robót itd.

10. PRZEPISY ZWIĄZANE

10.1. Ogólne specyfikacje techniczne (OST)

- | | | |
|----|--------------|--|
| 1. | D-M-00.00.00 | Wymagania ogólne |
| 2. | D-01.00.00 | Roboty przygotowawcze |
| 3. | D-02.00.00 | Roboty ziemne |
| 4. | D-03.01.01 | Przepusty pod koroną drogi |
| 5. | D-05.03.23a | Nawierzchnia z betonowej kostki brukowej dla dróg i ulic oraz placów i chodników |
| 6. | D-06.01.01 | Umocnienie powierzchniowe skarp, rowów i ścieków |

10.2. Normy

- | | | |
|----|------------------|---|
| 7. | PN-EN 13242:2004 | Kruszywa do niezwiązanych i związanych hydraulicznie materiałów stosowanych w obiektach budowlanych i budownictwie drogowym (W okresie przejściowym można stosować PN-B-11111:1996 Kruszywa mineralne. Kruszywa naturalne do nawierzchni drogowych. Żwir i mieszanka) |
| 8. | PN-EN 206-1:2003 | Beton – Część 1: Wymagania, właściwości, produkcja i zgodność (W okresie przejściowym można stosować PN-B-06250:1988 Beton zwykły) |

D.03.03.02. Drenaż

1. Wstęp

Przedmiot Specyfikacji Technicznej Wykonania i Odbioru Robót Budowlanych

Przedmiotem niniejszej Specyfikacji Technicznej Wykonania i Odbioru Robót Budowlanych są wymagania dotyczące wykonania i odbioru Robót budowlanych w ramach realizacji zadania.

1.1 Zakres stosowania STWiORB

STWiORB jest stosowana jako Dokument Przetargowy i Kontraktowy przy zleceniu i realizacji robót wymienionych w p.1.1.

1.2 Zakres robót objętych STWiORB

Ustalenia zawarte w niniejszej Specyfikacji Technicznej Wykonania i Odbioru Robót Budowlanych dotyczą wykonania robót wymienionych w p. 1.1 związanych z wykonaniem drenażu oraz sączków zgodnie z Dokumentacją Projektową.

Zakres robót obejmuje:

- ułożenie drenażu z rur PEHD o średnicy \varnothing 250 mm,
- ~~wykonanie sączków skarpowych,~~
- wykonanie studzienek drenarskich,
- wykonanie umocnionych wylotów drenu, lub włączeń do kanalizacji deszczowej i przepustów zgodnie z Dokumentacją Projektową.

1.3 Określenia podstawowe

Określenia podane w niniejszej STWiORB są zgodne z obowiązującymi odpowiednimi normami oraz z określeniami podanymi w STWiORB DM 00.00.00 "Wymagania Ogólne".

Dren - sączek podłużny z rur PEHD o określonych szczelinach umieszczony w drenażu dla odebrania z obsypki wód podziemnych i zaskórnych i odprowadzenia ich do odbiornika,

Drenaż – konstrukcja odwadniająca zbudowana z drenów, kruszywa i geotekstylii umieszczona w wykopie o ustalonym spadku podłużnym mająca za zadanie przejęcie wód gruntowych z otaczającej ją bryły gruntowej oraz podłoża drogowego

Dreny pionowe – są to wiercone pionowo dreny wypełnione z zagęszczeniem grubym piaskiem bez przewodów rurowych

Drenaż bezodkrywkowy – jest to sączek podziemny z tworzywa sztucznego owinięty geowłókniną na drucie winidurkowym i montowany w wykonanym otworze kierunkowym wierconym

1.4 Ogólne wymagania dotyczące robót

Ogólne wymagania dotyczące robót podano w STWiORB DM 00.00.00 „Wymagania Ogólne”.

Wykonawca Robót jest odpowiedzialny za jakość ich wykonania oraz za zgodność z Dokumentacją Projektową, STWiORB i poleceniami Inżyniera.

Niezbędne dane istotne z punktu widzenia:

- organizacji robót budowlanych;
- zabezpieczenia interesu osób trzecich;
- ochrony środowiska;
- warunków bezpieczeństwa pracy i ochrony zdrowia;
- zaplecza dla potrzeb Wykonawcy;
- warunków organizacji ruchu;
- zabezpieczenia chodników i jezdni,

podano w STWiORB DM 00.00.00 „Wymagania Ogólne”.

2. Materiały

Wymagania ogólne

Ogólne wymagania dotyczące materiałów, ich transportu i składowania przedstawiono w STWiORB DM 00.00.00 „Wymagania ogólne”.

Materiały muszą zostać zaakceptowane przez Inżyniera.

Dreny

Dreny należy wykonać jako rury z PEHD łączone złączkami dwukielichowymi i kształtkami z uszczelkami o średnicy \varnothing 25 cm.

Geowłóknina

L.p.	Właściwości	Jednostki	Wymagania
1.	Masa powierzchniowa	g/m ²	≥ 400
2.	Wytrzymałość na rozciąganie wzdłuż pasma wszerz pasma	kN/m kN/m	≥ 10 ≥ 10
3.	Wytrzymałość na przebijanie w warunkach badania CBR	N	≥ 2500
4.	Odporność na zamulenie	mm	≤ 0,03 – 0,05

Materiał filtracyjny

Jako materiał filtracyjny należy stosować tłużeń kamienny o uziarnieniu 10/30 mm odpowiadający wymaganiom normy PN-B 11112.

Oznakowanie trasy drenażu

Trasę przebiegu drenażu należy oznaczyć taśmą sygnalizacyjną z wkładką metalową.

Studzienki drenarskie

Studzienka \varnothing 500 mm powinna spełniać wymagania norm: PN-B-10729:1999 i PN-EN 476:2001. Oznaczenie \varnothing 500 mm odnosi się do zewnętrznej średnicy karbowanej rury trzonowej. Studzienki rewizyjne drenarskie wykonane są z:

- kinet (podstawa studzienki z wyprofilowaną kinetą) z (PE lub PP),
- rur karbowanych stanowiących komin studzienek (PVC-U),
- zwieńczeń z żeliwa.

Zwieńczenie studzienek powinno być zgodne z normą PN-EN 124:2000. Uzupełnienie stanowią uszczelki elastomerowe do połączeń kielichowych.

Sączki

Mieszanka kruszywa naturalnego
Sączki należy wykonać z mieszanki kruszywa naturalnego zgodnie z PN-B 11111.

Rurki drenarskie
Należy zastosować rurki drenarskie o średnicy \varnothing 25 cm z tworzywa PEHD.

Kamień łamany
Należy zastosować kamień łamany grubości 20 cm.

Piasek
Piasek powinien odpowiadać wymaganiom PN-B-11113.

Cement
Cement portlandzki powinien odpowiadać wymaganiom PN-EN 197-1.
Składowanie cementu powinno być zgodne z BN-88/6731-08.

Umocnienie wylotu drenu

Wylot drenu należy wykonać z betonu klasy C20/25, który powinien charakteryzować się
- nasiąkliwością poniżej 5%,
- mrozoodpornością F-150,
- wodoszczelnością W-8.

Podsypkę pod umocnienie wylotu drenu należy wykonać ze żwiru zgodnie z PN-B 11111.

Sprzęt

Ogólne wymagania

Ogólne wymagania dotyczące sprzętu przedstawiono w STWiORB DM 00.00.00 „Wymagania ogólne”.

Sprzęt do wykonania robót
Można użyć dowolnego rodzaju sprzętu po zaakceptowaniu przez Inżyniera.

Transport

Wymagania ogólne

Ogólne wymagania dotyczące transportu podano w STWiORB DM 00.00.00 „Wymagania ogólne”.

Transport materiałów i elementów

Materiały mogą być przewożone dowolnymi środkami transportu zaakceptowanymi przez Inżyniera.

Wykonanie robót

Projekt Technologii i Organizacji Robót

Ogólne wymagania dotyczące wykonania robót podano w STWiORB DM 00.00.00 „Wymagania ogólne”

Wykonawca przedstawi Inżynierowi do akceptacji Projekt Technologii i Organizacji Robót oraz Program Zapewnienia Jakości uwzględniający wszystkie warunki, w jakich będą wykonywane roboty.

Wykonanie drenażu

Wykonanie wykopu pod drenaż

Wykopy należy wykonać jako wykopy otwarte obudowane. Metody ich wykonania (ręcznie lub mechanicznie) powinny być dostosowane do głębokości wykopu, danych geotechnicznych oraz posiadanego sprzętu mechanicznego. Wykopy należy rozpoczynać „od dołu” odcinka dla zapewnienia odpływu wody. Szerokość wykopu uwarunkowana jest zewnętrznymi wymiarami drenażu, warunkami hydrogeologicznymi i rodzajem ubezpieczenia ścian i głębokością.

Wydobyty grunt powinien być składowany z jednej strony wykopu z pozostawieniem wolnego pasa terenu o szerokości, co najmniej 1 m, licząc od krawędzi wykopu - dla komunikacji; kąt nachylenia skarpy odkładu wydobytego gruntu nie powinien być większy od kąta jego stoku naturalnego.

W celu zabezpieczenia wykopu przed zalaniem wodą z opadów atmosferycznych, należy powierzchnię terenu wyprofilować ze spadkiem umożliwiającym łatwy odpływ wody poza teren przylegający do wykopu.

Układanie bryły drenażu

Konstrukcję drenażu stanowi bryła odpowiedniego kruszywa w geowłókninie, do której dodano rury drenarskie. Wykop o ścianach pionowych należy obłożyć geowłókniną, jak w projekcie, i po ułożeniu rur drenarskich wypełnić podanym w dokumentacji kruszywem i zagęścić.

Geowłókninę układać długością w poprzek wykopu, łączyć na zakład szerokości 40 cm i spinać szpilkami stalowymi. Czoła drenażu zamykać geowłókniną na zamknięcie „pocztowe” (jak paczki). Stosować geotekstylia o parametrach zgodnych z Dokumentacją Projektową. Wykonany drenaż należy przykryć kruszywem z zagęszczaniem, do co najmniej 0,97, a w górnej warstwie 1,03.

Układanie drenażu zaleca się wykonać niezwłocznie po wykopaniu wykopu dla zaplanowanego odcinka robót. Gdy dnem wykopu płynie woda w dużych ilościach, układanie należy przerwać do czasu zmniejszenia się strumienia wody dla uniknięcia naruszenia stabilności dna wykopu.

Zasypanie bryły drenażu i zasypanie wykopu

Zasypanie drenażu należy wykonać materiałem filtracyjnym (żwirem, piaskiem) zgodnie z Dokumentacją Projektową lub wskazaniem Inżyniera.

Zasypanie powinno być wykonane w sposób niepowodujący uszkodzenia wbudowanych geotekstylii. Zasyпка musi sięgać podłoża konstrukcji nawierzchni lub poza nią 0,5 m od powierzchni terenu po ukształtowaniu.

Wykonanie studzienek drenarskich

Studnia rewizyjna drenarska wykonana jest z rury PCV \varnothing 500(425) mm.

W miejscu lokalizacji studni, na dzień wykopu przygotować warstwę 10 cm podsypki piaskowej i wypoziomować. Poziom dna studni znajduje się poniżej poziomu przyłączy rur.

Przy głębokich wykopach, jak również transporcie na placu budowy należy korzystać z pomocy urządzeń dźwigowych. Ułatwiają to specjalne uchwyty, w które wyposażony jest każdy element studni.

Kinetę należy ułożyć na wcześniej przygotowanej podsypce piaskowej i wypoziomować.

Wykonanie sączków skarpowych

Wykonanie wykopów

Wykopy pod sączki skarpowe należy wykonywać zgodnie z PN-B-06050. Wymiary wykopu powinny odpowiadać wymiarom sączka skarpowego. Wskaźnik zagęszczenia gruntu powinien wynosić, co najmniej $I_s \geq 0,97$.

Wykonanie sączków z kruszywa

Po wykonaniu wykopów należy wykonać fundament z gruntu nieprzepuszczalnego oraz ułożyć rurkę drenarską zgodnie z Dokumentacją Projektową.

Wykonane wykopy pod sączki skarpowe należy wypełnić mieszanką kruszywa naturalnego i zagęścić.

Wykonanie brukowania

Brukowiec należy układać na przygotowanej podsypce cementowo-piaskowej grubości 10 cm. Brukowiec układa się „pod sznur” naciągnięty na palikach na wysokość od 2 cm do 4 cm nad projektowany poziom powierzchni. Brukowiec należy układać tak, aby szczeliny między sąsiednimi warstwami mijaly się i nie przekraczały 3 cm, a największy wymiar brukowca był skierowany w podkład.

Szczeliny należy wypełnić zaprawą cementowo-piaskową o stosunku 1:2. W okresie wiązania zaprawy cementowo-piaskowej powierzchnię bruku należy osłonić matami lub warstwą piasku i utrzymywać w stanie wilgotnym, przez co najmniej 7 dni.

Wykonanie umocnienia wylotu drenu

Na odpowiednio przygotowanym podłożu należy ułożyć warstwę żwiru.

Elementy betonowe należy wykonać z betonu C20/25 w technologii tradycyjnej „na mokro” lub jako prefabrykaty.

Przed przystąpieniem do betonowania, powinna być stwierdzona przez Inżyniera prawidłowość wykonania deskowań.

Roboty betoniarские muszą być wykonane zgodnie z wymaganiami normy PN-S-10040:1999.

Do zagęszczania należy stosować wibratory buławowe.

Kontrola jakości robót

Ogólne zasady kontroli jakości robót

Ogólne zasady kontroli jakości wykonanych robót przedstawiono w STWiORB DM 00.00.00 „Wymagania ogólne”.

Kontrola wstępna

Każdą dostawę materiałów należy zbadać wrywkowo w zakresie cech zewnętrznych, tzn. skontrolować prawidłowość kształtu, średnicę, grubość ścianek wytrzymałości i dokumentacji wyrobu.

Wynik sprawdzenia cech zewnętrznych należy uznać za poprawny, jeżeli liczba sztuk niedobrych, w próbie liczącej 80 sztuk, nie jest większa niż 5÷7. Jeżeli łączna ilość sztuk niedobrych w próbie jest większa lub równa 8÷10, całą partię dostawy należy uznać za niezgodną z wymaganiami PN-C-89221:1998.

Badanie mieszanki kruszywa naturalnego obejmuje sprawdzenie, dla każdej partii dostawy, pochodzącej z jednego źródła, o wielkości 1500 t:

- składu ziarnowego, wg PN-78/B-06714/15
- zawartości związków siarki, wg PN-78/B-06714/28
- wskaźnika wodoprzepuszczalności, wg PN-55/B-04492.

Kontrola w czasie wykonywania drenażu

W czasie wykonywania drenażu należy zbadać:

- zgodność wykonywania drenażu z dokumentacją (lokalizację, wymiary, materiał),
- zachowanie dopuszczalnych odchyłek wykonania,
- prawidłowość wykonania zasypki filtracyjnej.

Kontrola w czasie wykonywania sączków skarpowych

W czasie wykonywania sączków skarpowych należy zbadać:

- zgodność wykonywania sączków z dokumentacją (lokalizację, wymiary, materiał),
- zachowanie dopuszczalnych odchyłek wykonania,
- prawidłowość wykonania obrukowania.

Obmiar robót

Ogólne zasady obmiaru robót

Ogólne zasady dotyczące obmiaru robót podano w STWiORB DM 00.00.00 „Wymagania ogólne”.

Jednostka obmiarowa

Jednostką obmiarową jest metr (m) wykonanego i odebranego drenażu z rur karbowanych zgodnie z Dokumentacją Projektową.

Jednostką obmiarową jest sztuka (szt.) zamontowanej i odebranej studzienki drenarskiej zgodnie z Dokumentacją Projektową.

Jednostką obmiarową jest metr (m) zamontowanego i odebranego sączka skarpowego zgodnie z Dokumentacją Projektową.

Jednostką obmiarową jest sztuka (szt.) wykonanego i odebranego wylotu drenu zgodnie z Dokumentacją Projektową.

Odbiór robót

Zasady ogólne odbioru robót

Ogólne zasady dotyczące odbioru robót podano w STWiORB DM 00.00.00 „Wymagania ogólne”.

Sposób odbioru robót

Roboty objęte niniejszymi STWiORB podlegają dwóm etapom odbioru robót dokonanych przez Inżyniera:

- odbiorowi robót zanikających i ulegających zakryciu,
- odbiorowi ostatecznemu.

Odbiór robót zanikających i ulegających zakryciu

Odbiór jak wyżej, dla drenu powinien być kolejno dokonany po:

- wykonaniu wykopu szczególnie dna z jego spadkiem podłużnym,
- rozłożenie i spięcie geowłókniny,
- ułożenie drenu,
- budowa bryły drenarskiej i napięcie na niej geowłókniny a szczególnie na początku i końcu ciągu,
- zasypaniu drenu,
- montaż studzienek drenarskich,
- rozłożenie kruszywa.

Odbiór ostateczny

Odbiór ostateczny powinien polegać na ostatecznej ocenie ilości, jakości i wartości wykonanych robót. Odbiór końcowy należy oprzeć na wynikach pomiarów kontrolnych, wynikach badań i oznaczeń laboratoryjnych, atestach jakościowych wbudowanych materiałów i elementów konstrukcyjnych, wynikach odbioru robót zanikających oraz oględzinach w konfrontacji z Dokumentacją Projektową, roboczą, STWiORB i ustaleniami Inżyniera.

W przypadku niezgodności, choć jednego elementu robót z wymaganiami, roboty uznaje się za niezgodne z Dokumentacją Projektową i Wykonawca zobowiązany jest do ich poprawy na własny koszt.

Podstawa płatności

Ogólne ustalenia dotyczące płatności

Ogólne zasady dotyczące podstawy płatności podano w STWiORB DM 00.00.00 „Wymagania ogólne”.

Cena jednostki obmiarowej

Płaci się za jeden metr (m) wykonanego i odebranego дренаżu z rur karbowanych po dokonaniu odbioru wg punktu 8.

Cena jednostkowa jest ceną uśrednioną dla podanego sposobu wykonania i obejmuje:

- sporządzenie Projektu Technologii i Organizacji Robót oraz Programu Zapewnienia Jakości,
- wykonanie wykopów wraz z odwozem gruntu z wykopu na wysypisko z utylizacją,
- zakup i dostarczenie na plac budowy wszystkich niezbędnych materiałów,
- zastosowanie materiałów pomocniczych koniecznych do prawidłowego wykonania robót lub wynikających z przyjętej technologii robót;
- wyznaczenie robót w terenie,
- wykonanie wykopów z wyrównaniem i zagęszczeniem dna,
- ułożenie geowłókniny,
- ułożenie materiału filtracyjnego,
- ułożenie rur drenarskich,
- zasypanie дренаżu wraz z zagęszczeniem,
- oczyszczenie terenu robót z odpadów, stanowiących własność Wykonawcy i usunięcie ich poza pas drogowy,
- wykonanie wszystkich niezbędnych pomiarów, prób i sprawdzeń,
- oznakowanie miejsca robót i jego utrzymanie.

Płaci się za sztukę (szt.) studzienki drenarskiej, zgodnie z określeniem podanym w p. 7. Cena jednostkowa jest ceną uśrednioną dla podanego sposobu wykonania i obejmuje:

- sporządzenie Projektu Technologii i Organizacji Robót oraz Programu Zapewnienia Jakości,
- zakup i dostarczenie na plac budowy wszystkich niezbędnych materiałów,
- zastosowanie materiałów pomocniczych koniecznych do prawidłowego wykonania robót lub wynikających z przyjętej technologii robót,
- wyznaczenie robót w terenie,
- rozłożenie podsypki z ubiciem,
- wykonanie wykopów wraz z odwozem gruntu z wykopu wraz z utylizacją na wysypisko,
- wykonanie studzienek drenarskich o średnicy Ø 500 mm,
- uporządkowanie terenu robót; wywóz odpadów na wysypisko wraz z kosztami utylizacji lub na miejsce przystosowane do składowania poza terenem budowy,
- wykonanie wszystkich niezbędnych pomiarów, prób i sprawdzeń,
- oznakowanie miejsca robót i jego utrzymanie.

Płaci się za sztukę (szt.) wylotu drenu, zgodnie z określeniem podanym w p. 7. Cena jednostkowa jest ceną uśrednioną dla podanego sposobu wykonania i obejmuje:

- sporządzenie Projektu Technologii i Organizacji Robót oraz Programu Zapewnienia Jakości,
- zakup i dostarczenie na plac budowy wszystkich niezbędnych materiałów,
- zastosowanie materiałów pomocniczych koniecznych do prawidłowego wykonania robót lub wynikających z przyjętej technologii robót,
- wyznaczenie robót w terenie,
- rozłożenie podsypki z ubiciem,

- wykonanie wykopów wraz z odwozem gruntu z wykopu wraz z utylizacją na wysypisko,
- wykonanie umocnienia drenu,
- uporządkowanie terenu robót; wywóz odpadów na wysypisko wraz z kosztami utylizacji lub na miejsce przystosowane do składowania poza terenem budowy,
- wykonanie wszystkich niezbędnych pomiarów, prób i sprawdzeń,
- oznakowanie miejsca robót i jego utrzymanie.

Płaci się za metr (m) sączka skarpowego, zgodnie z określeniem podanym w p. 7. Cena jednostkowa jest ceną uśrednioną dla podanego sposobu wykonania i obejmuje:

- sporządzenie Projektu Technologii i Organizacji Robót oraz Programu Zapewnienia Jakości,
- wykonanie wykopów wraz z odwozem gruntu z wykopu na wysypisko z utylizacją,
- zakup i dostarczenie na plac budowy wszystkich niezbędnych materiałów,
- zastosowanie materiałów pomocniczych koniecznych do prawidłowego wykonania robót lub wynikających z przyjętej technologii robót;
- wyznaczenie robót w terenie,
- wykonanie wykopów z wyrównaniem i zagęszczeniem dna,
- wykonanie fundamentu gruntu nieprzepuszczalnego
- ułożenie materiału filtracyjnego,
- ułożenie drenu,
- wykonanie obrukowania,
- oczyszczenie terenu robót z odpadów, stanowiących własność Wykonawcy i usunięcie ich poza pas drogowy,
- wykonanie wszystkich niezbędnych pomiarów, prób i sprawdzeń,
- oznakowanie miejsca robót i jego utrzymanie.

Przepisy związane

Normy

1. PN-C-89221:1998 Rury z tworzyw sztucznych. Rury drenarskie karbowane z niezmiękczonego polichlorku winylu.
2. PN-87/B-01100 Kruszywa mineralne. Kruszywa skalne. Podział, nazwy i określenia.
3. PN-86/B-02480 Grunty budowlane. Określenia, symbole, podział i opis gruntów.
4. PN-55/B-04492 Grunty budowlane. Badania właściwości fizycznych. Oznaczenie wskaźnika wodoprzepuszczalności.
5. PN-78/B-06714/15 Kruszywa mineralne. Badania. Oznaczenie składu ziarnowego.
1. 6. PN-78/B-06714/28 Kruszywa mineralne. Badania. Oznaczenie zawartości siarki metodą bromową.
7. PN-B-10729:1999 Kanalizacja. Studzienki kanalizacyjne
8. PN-EN 476:2001 Wymagania ogólne dotyczące elementów stosowanych w systemach kanalizacji grawitacyjnej.
9. PN-EN 1610:2002 Budowa i badania przewodów kanalizacyjnych.
10. PN-S-02205:1998 Drogi samochodowe. Roboty ziemne. Wymagania i badania.
11. PN-B-14501 Zaprawy budowlane zwykłe
12. PN-EN 197-1:2002 Cement. Skład, wymagania i kryteria zgodności dotyczące cementów powszechnego użytku
13. PN-B-06711 Kruszywa mineralne. Piaski do zapraw budowlanych
14. PN-B-32250. Materiały budowlane. Woda do betonu i zapraw.

D-03.03.03. Roboty betonowe i zbrojarskie

1. WSTĘP

1.1 Przedmiot specyfikacji

Przedmiotem niniejszej specyfikacji technicznej (ST) są wymagania dotyczące realizacji robót betonowych (żelbetowych) związanych z wykonaniem wszelkich robót betonowych wraz ze zbrojeniem na obiekcie w ramach zadania wymienionego w punkcie 1.1. *ST.00.00. Wymagania ogólne.*

1.2 Zakres stosowania ST

Niniejsza specyfikacja będzie stosowana jako dokument przetargowy i kontraktowy przy zleceniu i realizacji robót wymienionych w punkcie 1.1. *ST.00.00. Wymagania ogólne* - robót związanych z wykonywaniem wszelkich robót betonowych wraz ze zbrojeniem w ramach realizacji zadania.

1.3 Zakres robót objętych ST

Ustalenia zawarte w niniejszej specyfikacji obejmują wszystkie czynności umożliwiające i mające na celu wykonanie robót betonowych (żelbetowych) związanych z wykonaniem nowych elementów z betonu przewidzianych w dokumentacji projektowej. W zakres robót wchodzi czynności związane z:

- przygotowaniem mieszanki betonowej,
- wykonaniem deskowania wraz z usztywnieniem,
- wykonanie wszelkich niezbędnych konstrukcji pomocniczych i rusztowań,
- wykonaniem i ustawieniem zbrojenia,
- układaniem i zagęszczaniem mieszanki betonowej,
- przeprowadzeniem wymaganych pomiarów i badań laboratoryjnych,
- pielęgnacją betonu,
- usunięcie wykorzystywanego sprzętu i urządzeń oraz uprzątnięcie terenu wykonywanych prac.

1.4 Określenia podstawowe

Określenia podane w niniejszej ST są zgodne z obowiązującymi odpowiednimi normami oraz z określeniami podanymi w *D.00.00. Wymagania ogólne* oraz z nomenklaturą używaną przy robotach betonowych (żelbetowych) związanych z wykonaniem nowych elementów z betonu hydrotechnicznego. Ponadto stosowane są określenia niżej wymienione:

beton chudy – beton zwykły cementowy o zawartości cementu poniżej 150 kg/m³ betonu,

beton hydrotechniczny – beton zwykły cementowy odznaczający się wodoszczelnością, stosowany w budownictwie hydrotechnicznym,

beton konstrukcyjny – beton, którego wytrzymałość jest niezmienna pomimo upływu czasu zachowuje stałość objętości, trwałości i wytrzymałości,

beton – sztuczny kamień, który powstał z masy betonowej w skutek wiązania,

podłoże – powierzchnia betonu, z którego wykonany jest element konstrukcji budowli.

przygotowanie podłoża – zakres czynności technologicznych, związanych z przygotowaniem powierzchni betonu konstrukcji pierwotnej.

pręty stalowe wiotkie – pręty stalowe walcowane lub ciągnięte, wykonane o przekroju kołowym żebrowane lub gładkie o średnicy do 40 mm,

prefabrykat zbrojarski – przygotowany warsztatowo element zbrojenia konstrukcji żelbetowej wykonany z pojedynczych prętów zbrojeniowych o odpowiednim kształcie i przekroju połączonych ze sobą przy zastosowaniu odpowiednich technologii łączenia – zgrzewanie, skręcanie drutem bądź spawania

2. MATERIAŁY

2.1 Ogólne wymagania dotyczące materiałów

Ogólne wymagania dotyczące materiałów, ich pozyskiwania i składowania podano w *ST.00.00. Wymagania ogólne.*

2.2 Składniki mieszanki betonowej

Składniki mieszanki betonowej wg PN-EN 206-1:2003, PN-EN 206-1:2003/A1:2005, PN-EN 206 1:2003/A2:2006; PN-EN 206-1:2003/Ap1:2004.

- beton klasy C30/37, C16/20 klasa ekspozycji (XC2; XF3; XA1; XD3) w/c=0,45 zgodnie z normą PN-E-206-1 (PN-B-06265); PN-B-03264.

2.2.1 Cement

Dopuszczalne jest stosowanie jedynie cementu zgodnie z normą PN-EN 197-1:2012, PN-EN 197-2:2002, PN-EN 206-1 o następujących klasach wytrzymałościowych:

- klasa 32,5 do betonu klasy C8/10 – C35/45,
- klasa 42,5 do betonu klasy C25/30 – C40/50,
- klasa 52,5 do betonu klasy C35/45 i wyższej.

Skład cementu powinien odpowiadać wymaganiom normy PN-EN 197-1:2012. W przypadku cementu workowanego na opakowaniu powinien być umieszczony trwały, wyraźny napis, zawierający

- nazwę wytwórni i miejscowości,
- masę worka z cementem,
- datę wysyłki,
- oznaczenie i termin trwałości cementu.

Każda partia dostarczonego cementu musi posiadać świadectwo jakości (atest) wraz z wynikami badań. Każda partia cementu przed jej użyciem do betonu musi uzyskać akceptację Inspektora nadzoru.

Bieżąca kontrola podstawowych parametrów cementu:

- cement pochodzącym z każdej dostawy musi być poddany badaniom wg normy PN-EN 197-2:2002, a wyniki ocenione wg normy PN-EN 197-1:2012,
- zakres badań cementu pochodzącego z dostawy, posiadającej atest z wynikami badań cementowni, można ograniczyć do wykonania badań podstawowych,
- przed użyciem cementu do wykonania mieszanki betonowej zaleca się przeprowadzenie kontroli obejmującej: oznaczenie czasu wiązania; oznaczenie zmiany objętości; sprawdzenie zawartości grudek (zbryleń cementu nie dających się roznieść w palcach i nie rozpadających się w wodzie). W przypadku, gdy wyżej wymieniona kontrola wykaże niezgodność z normami, cement nie może być użyty do betonu.

Warunki magazynowania i okres składowania dla cementu pakowanego (workowanego):

- składy otwarte (wydzielone miejsca zadaszone na otwartym terenie, zabezpieczone z boków przed opadami),
- magazyny zamknięte (budynki lub pomieszczenia o szczelnym dachu i ścianach).

Cement nie może być użyty do betonu po okresie:

- 10 dni -w przypadku przechowywania go w zadaszonych składach otwartych,
- po upływie okresu trwałości podanego przez wytwórcę-w przypadku przechowywania w składach zamkniętych.

Każda partia cementu posiadająca oddzielne świadectwo jakości powinna być przechowywana w sposób umożliwiający jej łatwe rozróżnienie.

2.2.2 Kruszywo do betonu

Kruszywa stosowane w produkcji mieszanek betonowych pozyskiwane są ze złóż skały macierzystej, która została podzielona na ziarna w skutek procesów wietrzenia i ścierania lub zamierzonego mechanicznego kruszenia. Kruszywo stanowi ok. 70-80% całkowitej objętości betonu i ma znaczący wpływ na kształtowanie cech zarówno świeżej mieszanki betonowej jak i stwardniałego betonu.

Kruszywo do betonu powinno charakteryzować się stałością cech fizycznych i jednorodnością uziarnienia, pozwalającą na wykonanie partii betonu o stałej jakości. Poszczególne rodzaje i frakcje kruszywa muszą być na placu budowy składane oddzielnie na umocnionym i czystym podłożu, w taki sposób, aby nie ulegały zanieczyszczeniu i nie mieszały się. Zapasy kruszywa powinny być wystarczające dla zapewnienia wykonania wszystkich badań i testów i nie zakłócenia rytmu budowy.

Do betonów klas C25/30 i wyższych należy stosować wyłącznie grysy granitowe lub bazaltowe marki 50, o maksymalnym wymiarze ziarna 16 mm.

Stosowanie gryków z innych skał dopuszcza się pod warunkiem, że zostały one zbadane w placówce badawczej wskazanej przez zamawiającego, a wyniki badań spełniają wymagania dotyczące gryków granitowych i bazaltowych.

Stosunek poszczególnych frakcji kruszywa grubego ustalany doświadczalnie powinien odpowiadać najmniejszej jamistości.

Zawartość piasku w stosie okruszowym powinna być jak najmniejsza i jednocześnie zapewniać niezbędną urabialność przy zagęszczeniu przez wibrowanie oraz nie powinna być większa niż 42% przy kruszywie grubym do 16 mm, 37% przy kruszywie grubym do 32,5mm.

Optymalna zawartość piasku w mieszance betonowej ustala się następująco:

- z ustalonym składem kruszywa grubego wykonuje się kilka (3-5) mieszanek betonowych o ustalonym teoretycznym stosunku w/c i o wymaganej konsystencji zawierających różną, ale nie większą od dopuszczalnej, ilość piasku,
- za optymalną ilość piasku przyjmuje się taką, przy której mieszanka betonowa zagęszczona przez wibrowanie charakteryzuje się największą masą objętościową.

Kruszywo grube

Dopuszcza się stosowanie kruszywa grubego spełniającego wymagania normy PN-EN 12620+A1:2010. Dostawca kruszywa jest zobowiązany do przekazania dla każdej partii kruszywa wyników jego pełnych badań oraz wyników badania specjalnego dotyczącego reaktywności alkalicznej w terminach przewidzianych przez Inspektora nadzoru. Na budowie dla każdej partii kruszywa należy wykonać kontrolne badania niepełne obejmujące:

- oznaczenie składu ziarnowego wg PN-EN 933-1:2012,
- oznaczenie zawartości ziaren nieforemnych wg PN-EN 933-4:2008,
- oznaczenie zawartości pyłów mineralnych wg PN-B-06714-13: 1978.

W przypadku, gdy kontrola wykaże niezgodności cech danego kruszywa z wymaganiami norm, użycie takiego kruszywa może nastąpić po jego uszlachetnieniu (np. przez płukanie lub dodanie odpowiednich frakcji kruszywa) i ponownym sprawdzeniu. Ziarna kruszywa nie powinny być większe niż:

- 1/3 najmniejszego wymiaru przekroju poprzecznego elementu
- 3/4 odległości w świetle między prętami zbrojenia leżącymi w jednej płaszczyźnie prostopadłej do kierunku betonowania.

Należy prowadzić bieżącą kontrolę wilgotności kruszywa wg PN-EN 1097-6:2002 dla korygowania recepty roboczej betonu.

Tabela 7 Wymagania dla żwiru marki 30 do betonowych elementów konstrukcji przepustów

Lp.	Właściwości	Wymagania
1	Wytrzymałość na miażdżenie, wskaźnik rozkruszenia, %, nie więcej niż:	12
2	Zawartość ziarn słabych, %, nie więcej niż:	5
3	Nasiąkliwość, %, nie więcej niż:	1,0
4	Mrozoodporność po 25 cyklach i po 5 cyklach, %, nie więcej niż:	5,0
5	Zawartość ziarn nieforemnych, %, nie więcej niż:	20
6	Zawartość pyłów mineralnych, %, nie więcej niż:	1,5
7	Zawartość zanieczyszczeń obcych, %, nie więcej niż:	0,25
8	Zawartość związków siarki, %, nie więcej niż:	0,1
9	Zawartość zanieczyszczeń organicznych, barwa cieczy nad kruszywem nie ciemniejsza niż:	wzorcowa

Kruszywo drobne

Dopuszcza się stosowanie kruszywa drobnego spełniającego wymagania norm: PN-EN 13139:2003, PN-EN 13139:2003/AC:2004, PN-EN 12620+A1:2008, PN-EN 933-1:2012. Piasek pochodzący z każdej dostawy musi być poddany badaniom niepełnym obejmującym oznaczenie:

- zawartości zanieczyszczeń obcych,
- zawartości pyłów mineralnych,
- składu ziarnowego zawartości grudek gliny.

Piasek powinien spełniać wymagania obowiązującej normy przedmiotowej, a w szczególności:

- nie zawierać domieszek organicznych,
- mieć frakcje różnych wymiarów, a mianowicie: piasek drobnoziarnisty 0,25÷0,5 mm, piasek średnioziarnisty 0,5÷1,0 mm, piasek gruboziarnisty 1,0÷2,0 mm.

Dostawca kruszywa jest zobowiązany do przekazania dla każdej partii kruszywa wyników jego pełnych badań wg PN-EN 12620+A1:2008 oraz okresowo wyników badania specjalnego dotyczącego reaktywności alkalicznej w terminach przewidzianych przez Inspektora nadzoru. Należy prowadzić bieżącą kontrolę wilgotności kruszywa wg PN-EN 1925:2001 i zawartości frakcji 0÷2 mm dla korygowania recepty roboczej mieszanki betonowej.

2.2.3 Woda zarobowa

Woda do produkcji betonu powinna odpowiadać wymaganiom normy PN-EN 1008:2004. Zaleca się stosowanie wody wodociągowej pitnej, której stosowanie nie wymaga przeprowadzania badań. W przypadku poboru wody z innego źródła, należy przeprowadzić bieżącą kontrolę zgodnie z ww. normą.

2.2.4 Domieszki do betonu

Dopuszcza się stosowanie domieszek spełniających wymagania norm: PN-EN 934-1:2009. Do produkcji mieszanek betonowych wymaga się stosowania domieszek tylko w uzasadnionych przypadkach i pod warunkiem przeprowadzenia kontroli skutków ubocznych, takich jak: zmniejszenie wytrzymałości, zwiększenie nasiąkliwości i skurczu po stwardnieniu betonu. Należy też ocenić wpływ domieszek na zmniejszenie trwałości betonu. Do produkcji mieszanek betonowych stosuje się domieszki o działaniu upłynniającym, napowietrzającym, przyspieszającym wiązanie lub opóźniającym wiązanie.

Domieszki chemiczne są definiowane w normie PN-EN 934-1:2009 jako materiały dodawane podczas wykonywania mieszanki betonowej, w

ilości nie przekraczającej 5% masy cementu w celu modyfikacji właściwości mieszanki betonowej stwardniałego betonu. Rodzaje domieszek:

- domieszki uplastyczniające i upłynniające – plastyfikatory, plastyfikatory, superplastyfikatory,
- domieszki napowietrzające,
- domieszki uszczelniające,
- domieszki opóźniające,
- domieszki spęczniające,
- domieszki stabilizujące,
- domieszki do betonowania pod wodą,
- domieszki spieniające,
- domieszki do zaczynów iniekcyjnych,
- emulsje polimerowe.

2.2.5 Dodatki mineralne

Jako dodatki mineralne modyfikujące właściwości betonu stosowane są:

- mielony granulowany żużel wielkopiecowy,
- pył krzemionkowy,
- popiół lotny.

Podstawowy fizyczny mechanizm oddziaływania dodatków mineralnych dodawanych do betonu to uszczelnienie struktury. Charakteryzujące się wysokim stopniem rozdrobnienia (popiół lotny oraz pył krzemionkowy) wypełniają przestrzenie między ziarnami cementu, podobnie jak się to dzieje w przypadku cząstek cementu, które uszczelniają pustki między ziarnami piasku oraz w przypadku piasku uszczelniającego stos okruszowy kruszywa grubego. Pył krzemionkowy modyfikuje również strukturę porów w stwardniałym zaczynie cementowym. Zwiększa się również udział zamkniętych porów żelowych, a maleje udział porów kapilarnych.

Dodatki mineralne powodują, że beton charakteryzuje się wieloma bardzo korzystnymi właściwościami. Do właściwości tych należy zaliczyć:

- wzrost wytrzymałości początkowej i końcowej,
- małą przepuszczalność dla gazów i cieczy,
- zwiększoną odporność na korozję chemiczną,
- zwiększoną mrozoodporność.

2.2.6 Mieszanka betonowa

Beton - zgodnie z normą PN-EN 206-1:2003 Beton – Część 1. Wymagania, właściwości produkcyjna i zgodność - materiał powstały ze zmieszania kruszywa, kruszywa drobnego i grubego, wody oraz ewentualnych domieszek i dodatków, który uzyskuje swoje właściwości w wyniku hydratacji cementu.

Mieszanka betonowa - całkowicie wymieszane składniki betonu, które są jeszcze w stanie umożliwiającym zagęszczenie wybraną metodą, spełniająca wymagania normy PN-EN 206-1:2003.

Beton stwardniały - beton który jest w stanie stałym i który osiągnął pewien poziom wytrzymałości.

Rodzaje betonu

beton lekki - o gęstości objętościowej od 800 do 2000 kg/m³

beton zwykły - o gęstości objętościowej większej niż 2000 kg/m³ i nie przekraczającej 2600 kg/m³

beton ciężki - o gęstości objętościowej większej niż 2600 kg/m³

Składniki betonu

Dobór klasy cementu w zależności od wymaganej klasy betonu:

Klasa cementu

- klasa 32,5 do betonu klasy C8/10 – C35/45,
- klasa 42,5 do betonu klasy C25/30 – C40/50,
- klasa 52,5 do betonu klasy C35/45 i wyższej.

Właściwości mieszanki betonowej

Mieszanka betonowa powinna spełniać wymagania normy PN-EN 206-1:2003 i niniejszej ST. Produkcja mieszanki betonowej powinna odbywać się na podstawie receptury laboratoryjnej opracowanej przez wykonawcę lub na jego zlecenie i zatwierdzonej przez inspektora nadzoru. Wykonawca musi posiadać własne laboratorium lub też za zgodą inspektora nadzoru zleci nadzór laboratoryjny niezależnemu laboratorium.

Dopuszczalna najmniejsza ilość cementu portlandzkiego w mieszance zagęszczanej mechanicznie wynosi 270 kg/m³, największa ilość cementu nie powinna przekraczać 400 kg/m³ dla betonu C25/30. Największa dopuszczalna wartość stosunku W/C wynosi 0,45.

Urabialność mieszanki betonowej powinna pozwolić na uzyskanie maksymalnej szczelności po zawibrowaniu bez wystąpienia pustek w masie betonu lub na powierzchni. Urabialność powinna być dostosowana do warunków formowania, określonych przez:

- kształt i wymiary elementu konstrukcji oraz ilości zbrojenia,
- zakładaną gładkość i wygląd powierzchni betonu
- sposoby układania i zagęszczania mieszanki betonowej.

Konsystencja - nie rzadsza od plastycznej, badana wg normy PN-EN 12350, oznaczana symbolem K3. Zaleca się sprawdzenie doświadczalnie urabialności mieszanki betonowej przez próbę formowania w warunkach zbliżonych do rzeczywistych.

Konsystencja (ciekłość) mieszanki betonowej wpływa na łatwość przemieszania się mieszanki w formie przy określonym sposobie jej układania. Zgodnie z normą konsystencję można oznaczać metodami:

- metoda opadu stożka metoda Vebe,
- metoda stopnia zagęszczalności,
- metoda stolika rozplywowego

Konsystencję mieszanki betonowej należy dobierać w zależności od sposobu transportu i zagęszczenia mieszanki oraz kształtu elementu i rozmieszczenia zbrojenia. Orientacyjny dobór konsystencji mieszanki betonowej zależnie od sposobu zagęszczenia mieszanki i warunków formowania betonu:

- wilgotna - mieszanki wibropasowane, przekroje proste niezbrojone,
- gęstoplastyczna - mieszanki wibrowane lub ubijane ręczne, przekroje proste rzadko zbrojone,
- plastyczna - mieszanki wibrowane i ręcznie sztychowane, przekroje proste normalnie zbrojone lub przekroje złożone rzadko zbrojone,
- półciekła - mieszanki wibrowane i ręcznie sztychowane, przekroje złożone gęsto zbrojone,
- ciekła - mieszanki ręcznie sztychowane,
- bardzo ciekła - mieszanki samozagęszczalne.

UWAGA!!!

Niedopuszczalne jest zwiększanie ciekłości mieszanki betonowej dodawaniem wody - powoduje to zwiększenie wartości wskaźnika w/c i pogorszenie właściwości betonu.

Konsystencję należy regulować dodawaniem zaczynu cementowego o optymalnym w/c lub wprowadzeniem domieszek

uplastyczniających lub upłynniających.

Urabialność mieszanki betonowej

Urabialność mieszanki betonowej decyduje o szczelnym, jednorodnym i możliwie łatwym wypełnieniu mieszanką formy przy założonym sposobie zagęszczenia. Na urabialność mieszanki wpływa: objętość zaprawy wprowadzonej do mieszanki zawartość frakcji i pyłowej urabialność mieszanki betonowej powinna być zachowana w całym okresie czasu; tj. od momentu wytworzenia mieszanki w betoniarni aż do jej zabudowania.

Zagęszczenie betonu należy realizować na podstawie planu wibracji, w którym przewiduje się przerwy w betonowaniu, poziom i miejsce położenia wibratorów wgłębnych oraz przyczepnych.

2.2.7 Właściwości stwardniałego betonu

Wytrzymałość na ściskanie

Wytrzymałość, należy określić na podstawie badań przeprowadzonych na próbkach sześciennych o boku 150 mm lub walcowych o wymiarach 150/300 mm, zgodnych z EN 12390-1, wykonanych z mieszanki betonowej pobranej zgodnie z EN 12350-1 i pielęgnowanych zgodnie z EN 12390-2.

Wytrzymałość na ściskanie powinna być oznaczana po 28 dniach. Dopuszcza się możliwość określenia wytrzymałości na ściskanie w wieku wcześniejszym lub późniejszym niż 28 dni jeśli zajdzie taka potrzeba. Wytrzymałość charakterystyczna betonu powinna być równa lub większa niż minimalna charakterystyczna wytrzymałość na ściskanie dla określonej klasy wytrzymałości na ściskanie zgodnie z tablicą 7 i 8 normy PN-EN 206-1:2003.

Wodoszczelność

Norma PN-EN 206-1:2003 wprowadza badanie głębokości penetracji wody pod ciśnieniem będące odpowiednikiem badania wodoszczelności wg normy PN-B-06250: 1988. Minimalna wymagana wodoszczelność betonu - W8

Zawartość powietrza

W celu zapewnienia odpowiedniej mrozoodporności betonu, minimalna zawartość powietrza w zagęszczonej mieszance betonowej, zgodnie z normą PN-EN 206-1:2003 nie może być niższa niż 4%.

2.3 Stal zbrojeniowa

2.3.1 Asortyment stali

Do zbrojenia elementów betonowych należy stosować stal zbrojeniową gatunku B500SP zgodną z wymaganiami normy PN-H-93220:2006, PN-EN 10080:2007, dostarczaną w postaci żebrowanych prętów prostych, kręgów lub zbrojenia prefabrykowanego w zbrojarni, o średnicach od 8 do 40 mm, charakteryzującą się następującymi parametrami:

Tabela 8 Parametry stali

Symbol	Opis	Wartość	Klasa/rodzaj
R _e	charakterystyczna granica plastyczności	min. 500 MPa	klasa A-IIIN wg PN-91/S-10042
R _m /R _e	stosunek wytrzymałości na rozciąganie do granicy plastyczności	1,15 ÷ 1,35	klasa C (stal o wysokiej ciągliwości) wg PN-EN-1992-1-1 (Eurokod 2)
A _{gt}	wydłużenie procentowe próbki pod największym obciążeniem	min. 8%	
C _E	równoważnik węgla	maks. 0,50%	stal spawalna

Stal zbrojeniowa dostarczana na budowę powinna mieć udokumentowaną zgodność z normą PN-H-93220:2006, PN-EN 10080:2007. Dodatkowo może mieć zgodność z Aprobata Techniczną wydaną na wniosek wytwórcy przez upoważnioną jednostkę (np. Instytut Badawczy Dróg i Mostów – IBDiM), jednak nie jest to wymagane. Zgodności z normą i ew. z Aprobata Techniczną powinny być certyfikowane przez akredytowaną jednostkę badawczą, niezależną od wytwórcy.

2.3.2 Wymiary i masy

Średnice nominalne prętów, nominalne powierzchnie przekroju poprzecznego, nominalne masy prętów oraz ich dopuszczalne odchyłki, jak również wymiary i rozmieszczenie żeber, średnice rdzenia – powinny odpowiadać wymaganiom normy PN-H-93220:2006, PN-EN 10080:2007 i ew. odpowiednich Aprobata Technicznych.

2.3.3 Długość i pakowanie

Stal zbrojeniowa może być dostarczona w postaci prętów prostych o długości określonej w zamówieniu, z dopuszczalną odchyłką ±100 mm. Pręty proste dostarcza się w wiązkach związanych drutem stalowym lub taśmą w co najmniej trzech miejscach równomiernie rozłożonych.

Stal zbrojeniowa może być dostarczana w postaci kręgów związanych drutem stalowym lub taśmą w co najmniej trzech miejscach równomiernie rozłożonych – dla średnicy prętów 8 mm – lub czterech miejscach równomiernie rozłożonych – dla średnicy prętów większych od 8 mm.

Masa jednej wiązki lub kręgu nie powinna przekraczać 5 ton, chyba że w zamówieniu uzgodniono inaczej. Inny rodzaj pakowania należy uzgodnić w zamówieniu.

2.3.4 Wymagania przy odbiorze

Dokumenty kontroli dla prętów prostych i kręgów

Do każdej dostawy stali zbrojeniowej dostarczonej na budowę w postaci prętów prostych lub kręgów wytwórca jest obowiązany dołączyć dokument kontroli – „Świadectwo odbioru, typ 3.1”, wystawione wg wymagań normy PN-EN 10204:2006, stwierdzający zgodność wyrobu z wymaganiami normy PN-H-93220:2006 i ew. Aprobata Technicznej oraz zgodność z warunkami zamówienia.

Na dokumencie kontroli dla stali zbrojeniowej powinny zostać podane następujące informacje:

- f) Nazwa i rodzaj dokumentu kontroli („Świadectwo odbioru, typ 3.1 wg PN-EN 10204:2006”).
- g) Nazwa wytwórcy.

- h) Adres zakładu produkcyjnego.
- i) Nazwa i adres pierwszego zamawiającego, kupującego materiał od wytwórcy.
- j) Nazwa i adres odbiorcy (jeżeli jest inny, niż zamawiający).
- k) Data wystawienia dokumentu kontroli.
- l) Opis wyrobu:
 - nazwa gatunku stali zbrojeniowej: B500SP,
 - nazwa wyrobu,
 - średnice nominalne prętów,
 - długości prętów,
 - ilość wiązek,
 - waga całkowita,
 - numer(-y) wytopu(-ów).
- m) Wyniki kontroli dla każdego z poszczególnych wytopów – wg wymagań normy PN-H-93220:2006 i ew. Aprobaty Technicznej:
 - własności mechaniczne,
 - skład chemiczny.
- n) Numer normy PN-H-93220:2006 oraz ew. numery Aprobat Technicznych, na zgodność z którymi dokonuje się oceny zgodności.
- o) Numer certyfikatu zgodności z normą PN-H-93220:2006 i ew. Aprobata Techniczną.
- p) Oświadczenie przedstawiciela wytwórcy, niezależnego od wydziału produkcyjnego, o zgodności wyrobów z normą PN-H-93220:2006 i ew. Aprobata Techniczną i/lub zgodności z zamówieniem.
- q) Imię, nazwisko i stanowisko przedstawiciela wytwórcy, niezależnego od wydziału produkcyjnego.
- r) Znak Budowlany „B”.

Dokumenty kontroli dla zbrojenia prefabrykowanego w zbrojarni

Do każdej dostawy stali zbrojeniowej dostarczonej na budowę w postaci zbrojenia prefabrykowanego w zbrojarni wytwórca jest zobowiązany dołączyć:

- a) Stallistę – oznaczony unikatowym numerem wykaz pozycji wraz z liczbą sztuk, średnicą i długością poszczególnych elementów, z których wykonano zbrojenie oraz odnośnikiem do rysunku z dokumentacji technicznej. Numer stallisty widnieje na wszystkich metkach przypiętych do pozycji ujętych w stalliście.
- b) Deklarację zgodności dostawy – dokument zawierający następujące dane:
 - numer deklaracji zgodności,
 - datę wystawienia deklaracji zgodności,
 - nazwę i adres pierwszego zamawiającego, kupującego materiał od wytwórcy,
 - nazwę i adres odbiorcy (jeżeli jest inny, niż zamawiający),
 - nazwę i/lub numer zlecenia,
 - wykaz stallist wraz z wykazem rysunków z dokumentacji technicznej,
 - numer normy PN-H-93220:2006 i ew. Aprobat Technicznych, na zgodność z którymi dokonuje się oceny zgodności,
 - wykaz dokumentów kontroli dla stali zbrojeniowej („Świadectwa odbioru, typ 3.1”, wystawionych dla każdej średnicy i dla każdego wytopu stali zbrojeniowej użytej w procesie produkcji zbrojenia prefabrykowanego w zbrojarni obejmującego dostawę,
 - imię, nazwisko i stanowisko osoby wystawiającej deklarację zgodności wraz z podpisem.
- c) Dokumenty kontroli – „Świadectwa odbioru typ 3.1” (patrz pkt 2.2.4.1.1) – wystawione dla każdej średnicy i dla każdego wytopu stali zbrojeniowej użytej w procesie produkcji zbrojenia prefabrykowanego w zbrojarni obejmującego dostawę, zgodne z wykazem dokumentów kontroli ujętym w deklaracji zgodności dostawy.
- d) Dowód dostawy.

2.3.5 Znakowanie etykietą

Znakowanie etykietą prętów prostych i kręgów

W przypadku dostarczenia na budowę stali zbrojeniowej w postaci prętów prostych lub kręgów na etykietach przymocowanych co najmniej po dwie do każdej wiązki prętów prostych lub kręgu powinny zostać podane w sposób trwały:

- a) nazwa i adres wytwórcy oraz zakładu produkcyjnego,
- b) opis wyrobu (nazwa gatunku: B500SP, nazwa handlowa, średnica nominalna, długość, waga, numer wytopu),
- c) numer normy PN-H-93220:2006 i ew. Aprobaty Technicznej,
- d) numer i data wystawienia certyfikatu zgodności z normą PN-H-93220:2006 i ew. Aprobata Techniczną,
- e) numer i data wystawienia krajowej deklaracji zgodności,
- f) znak budowlany B.

Znakowanie etykietą zbrojenia prefabrykowanego w zbrojarni

W przypadku dostarczenia na budowę stali zbrojeniowej w postaci zbrojenia prefabrykowanego w zbrojarni na etykietach przymocowanych do wiązek z pozycjami (jedna etykieta do jednej pozycji zbrojenia) powinny zostać podane w sposób trwały:

- a) nazwa i adres wytwórcy oraz zakładu produkcyjnego,
- b) opis wyrobu (nazwa gatunku: B500SP, średnice nominalne prętów, długości prętów, waga),
- c) długość teoretyczna lub długości początkowa i końcowa dla pozycji stopniowanych pakowanych wspólnie w wiązkę,
- d) numer stallisty zawierającej daną pozycję,
- e) w przypadku pozycji giętych schemat kształtu z podanymi wymiarami.

2.3.6 Właściwości technologiczne stali

Właściwości mechaniczne i technologiczne stali zbrojeniowej powinny odpowiadać wymaganiom podanym w normie PN-H-93220:2006.

2.3.7 Wady powierzchniowe

Powierzchnia stali zbrojeniowej dostarczonej na budowę w postaci prętów prostych lub kręgów oraz powierzchnia elementów, z których wykonano zbrojenie prefabrykowane w zbrojarni dostarczone na budowę, nie powinny wykazywać pęknięć, pęcherzy i naderwań. W technologicznej próbie zginania powierzchnia próbek także nie powinna wykazywać pęknięć, naderwań i rozwarstwień.

Na powierzchni czołowej prętów niedopuszczalne są pozostałości jamy usadowej, rozwarstwienia i pęknięcia widoczne nieuzbrojonym okiem. Wady powierzchniowe, takie jak rysy, drobne łuski i zawalcowania, wtrącenia niemetaliczne, wżery, wypukłości, wgniecenia, zgorzeliny i chropowatości są dopuszczalne jeśli nie przekraczają 0,5 mm licząc od średnicy rdzenia dla prętów o średnicy nominalnej do 25 mm oraz 0,7 mm dla prętów o większych średnicach.

2.3.8 Magazynowanie

Stal zbrojeniowa nie jest zabezpieczana przed korozją w okresie przed wbudowaniem. Należy dążyć, by wyroby te były magazynowane w miejscu nie powodującym narażenia ich na nadmierne zawilgocenie lub zanieczyszczenie. Zabezpieczenie przed nadmierną korozją stali

zbrojeniowej magazynowanej na otwartym powietrzu może stanowić powłoka wykonana z mleczka cementowego.

2.3.9 Drut montażowy

Jeżeli do łączenia prętów zbrojenia nie stosuje się spawania czy zgrzewania do ich montażu należy używać wyżarzonego drutu stalowego, tzw. wiązałkowego. Średnica drutu wiązałkowego powinna być dostosowana do średnicy prętów głównych w złączu, ale nie mniejsza niż 1,0 mm. Do montażu prętów zbrojenia o średnicy większej niż 12 mm należy stosować drut wiązałkowy o średnicy 1,4 mm.

2.3.10 Materiały spawalnicze

Elektrody oraz inne materiały do spawania należy stosować według odpowiednich norm przedmiotowych, w zależności od metody i warunków spawania. Wybór elektrody do spawania zbrojenia wymaga akceptacji głównego Inżyniera.

2.3.11 Podkładki dystansowe

Dopuszcza się stosowanie stabilizatorów i podkładek dystansowych z betonu lub zaprawy oraz z tworzyw sztucznych. Podkładki dystansowe powinny być mocowane do prętów zbrojenia. Nie dopuszcza się stosowania podkładek dystansowych z drewna, cegły lub prętów stalowych.

2.4 Deskowanie

Deskowanie zaleca się wykonywać z drewna i materiałów drewnopodobnych (sklejka, płyty pilśniowe). Stosować drewno o klasie nie niższej od K33 pozbawionego wad w postaci sęków, o grubości nie mniejszej od 18 mm (3/4"), łączone równolegle na wpust lub pióro z uszczelnieniem (np. za pomocą taśmy metalowej). Dopuszcza się stosowanie dowolnego rodzaju deskowania, po uzgodnieniu z inspektorem nadzoru. Zaleca się wykonanie uszlachetnienia powierzchni drewnianych stykających się z betonem przez okrywanie drewna sklejka lub płytami z tworzyw. Wszystkie powierzchnie drewniane mające wchodzić w kontakt z betonem mają być pokryte środkiem zapobiegającym przywieraniu betonu. Środek ten nie powinien zmieniać barwy betonu i po 30 –tu dniach nie powinien być toksyczny. Deski używane kolejny raz powinny zostać gruntownie oczyszczone ze wszystkich zanieczyszczeń powierzchniowych.

Nie wolno powtórnie używać deskowań o zniszczonej powierzchni.

3. SPRZĘT

3.1 Ogólne wymagania dotyczące sprzętu

Ogólne warunki stosowania sprzętu podano w *ST.00.00. Wymagania ogólne*.

3.2 Sprzęt do wykonania robót

Roboty związane z wykonaniem elementów betonowych i żelbetowych mogą być wykonywane ręcznie lub mechanicznie przy użyciu dowolnego sprzętu przeznaczonego do wykonywania zamierzonych robót. Wykonawca powinien dysponować m.in.:

- do przygotowania mieszanki betonowej:
 - betoniarkami o wymuszonym działaniu,
 - dozownikami wagowymi o odpowiedniej dokładności z aktualnym świadectwem legalizacji,
 - odpowiednio przeszkoloną obsługą,
- do wykonania deskowań:
 - sprzętem ciesielskim,
 - samochodem skrzyniowym,
 - żurawiem o udźwigu dostosowanym do ciężaru elementów deskowań,
- do prac zbrojarskich:
 - przecinarki ręczne o napędzie elektrycznym,
 - gietarki ręczne i mechaniczne.
- klucze, młotki, prostowarki do stali zbrojeniowej,
- spawarki,
- nożyce mechaniczne do cięcia stali zbrojeniowej bądź przecinarki tarczowe ręczne lub stacjonarne.
- do transportowania zbrojenia:
 - ręcznie lub dźwigiem w pozycji na płask,
- do układania mieszanki betonowej:
 - pojemnikami do betonu,
 - pompami do betonu,
 - wibratorami wgłębnymi o odpowiedniej średnicy,
 - wibratorami przyczepnymi,
 - łątami wibracyjnymi,
 - zacieraczkami do betonu,
- do obróbki i pielęgnacji betonu:
 - szlifierkami do betonu,

4. TRANSPORT

4.1 Ogólne wymagania dotyczące transportu

Ogólne wymagania dotyczące transportu podano w *ST.00.00. Wymagania ogólne*.

4.2 Transport składników mieszanki betonowej

Składniki mieszanki betonowej mogą być przewożone dowolnymi środkami transportu, przeznaczonymi do wykonywania zamierzonych robót. Kruszywo przewożone na samochodach ciężarowych należy umieścić równomiernie na całej powierzchni ładunkowej i zabezpieczyć przed spadaniem lub przesuwaniem. Wszelkie zanieczyszczenia dróg publicznych wykonawca będzie usuwał na bieżąco i na własny koszt. Transport cementu powinien odpowiadać wymaganiom BN-88/B-6731-08.

4.3 Transport, podawanie i układanie mieszanki betonowej

Mieszanki betonowe mogą być transportowane mieszalnikami samochodowymi. Ilość samochodów należy dobrać tak, aby zapewnić wymaganą szybkość betonowania z uwzględnieniem odległości dowozu, czasu twardnienia betonu oraz koniecznej rezerwy w przypadku awarii samochodu. W czasie transportu w mieszance nie może nastąpić:

- segregacja,
- zmiana konsystencji i składu,

Czas transportu i wbudowania mieszanki betonowej nie powinien być dłuższy niż:

- 90 minut przy temperaturze otoczenia +15°C,
- 70 minut przy temperaturze otoczenia +20°C,
- 30 minut przy temperaturze otoczenia +30°C.

Wszelkie zanieczyszczenia dróg publicznych Wykonawca będzie usuwał na bieżąco i na własny koszt.

4.4 Transport zbrojenia

Elementy zbrojenia przeznaczone do wbudowania w konstrukcję oraz wszystkie materiały niezbędne do wykonanie elementów wchodzących w skład robót zbrojarskich można przewozić dowolnymi środkami transportu zaakceptowanymi przez inspektora nadzoru.

Stal zbrojeniowa powinna być przewożona odpowiednimi środkami transportu tak, aby uniknąć trwałych odkształceń.

5. WYKONANIE ROBÓT

5.1 Zasady ogólne wykonania robót

Ogólne wymagania dotyczące wykonania robót podano w *ST.00.00. Wymagania ogólne*. Wykonanie robót prowadzić zgodnie z dokumentacją projektową.

5.2 Deskowanie

Konstrukcja podtrzymująca deskowanie do betonu powinna być wykonana zgodnie z projektem w taki sposób, aby mogła przenosić obciążenia wywołane:

- masą własną oraz masą sprzętu do robót betonowych (np. taczki, wózki, wibratory),
- masą układanej mieszanki betonowej, z uwzględnieniem obciążeń dynamicznych od rzucanej lub opuszczanej mieszanki, jak też parcia mieszanki w trakcie jej zagęszczania,
- masą zbrojenia konstrukcji,
- masą robotników zatrudnionych przy robotach betonowych i żelbetowych.

Wykonane deskowanie nie powinno odkształcać się pod działaniem obciążeń. Rusztowanie powinno zachowywać sztywność oraz niezmienność konstrukcji zarówno w trakcie betonowania, jak i dojrzewania mieszanki betonowej.

Deskowania, w których będzie układana mieszanka betonowa, powinny być szczelne i zabezpieczone przed wyciekaniem zaprawy cementowej z mieszanki.

Prawidłowość wykonania deskowań i rusztowań należy dokładnie sprawdzić z dokumentacją techniczną oraz potwierdzić jego zgodność z wymaganiami technicznymi. Dopuszczenie rusztowania do użytkowania powinno zostać odebrane i być potwierdzone zapisem inspektora nadzoru technicznego w dzienniku budowy. Przedmiotem kontroli w czasie odbioru powinny być:

- klasa drewna i jego wady,
- szczelność deskowań w płaszczyznach i narożach wklęsłych,
- poziom górnej krawędzi i powierzchni deskowania przed i po betonowaniu oraz porównanie z wymaganym poziomem w Dokumentacji Projektowej.

Dopuszczalne odchyłki wymiarowe deskowania nie mogą odbiegać od podanych w polskiej normie.

Usunięcie deskowania konstrukcji betonowej lub żelbetowej może nastąpić, gdy beton osiągnie wymaganą projektem wytrzymałość, stwierdzoną na próbkach przechowywanych w warunkach zbliżonych do warunków dojrzewania betonu w konstrukcji lub stwierdzoną nieniszczącymi metodami badań.

Usuwanie deskowania powinno być przeprowadzane w sposób wykluczający uszkodzenie powierzchni rozdeskowanych konstrukcji oraz elementów deskowań.

Płyty deskowań usuwane za pomocą urządzeń podnośnikowych powinny być przed ich podniesieniem oddzielone od betonu. Usuwanie deskowania przestawnej konstrukcji bardziej skomplikowanych powinno być przeprowadzone w sposób podany w instrukcji roboczej lub w projekcie deskowania.

Dodatkowo, należy zwrócić szczególną uwagę na styki narożne zależnie od sposobu deskowania ze ścianą, stosując listwy fazujące przekrój elementu betonowego.

5.3 Betonowanie

Rozpoczęcie robót betoniarskich może nastąpić na podstawie dostarczonego przez Wykonawcę szczegółowego programu i dokumentacji technologicznej (zaakceptowanej przez Inspektora nadzoru) obejmującej:

- wybór składników betonu,
- sposób wytwarzania mieszanki betonowej,
- sposób transportu mieszanki betonowej,
- kolejność i sposób betonowania,
- wskazanie przerw roboczych i sposobu łączenia betonu w tych przerwach,
- sposób pielęgnacji betonu,
- warunki rozformowania konstrukcji (deskowania),
- zestawienie koniecznych badań.

Przed przystąpieniem do betonowania powinna być stwierdzona przez Inspektora Nadzoru prawidłowość wykonania wszystkich robót poprzedzających betonowanie, a w szczególności:

- prawidłowość wykonania deskowań, rusztowań, usztywnień pomostów itp.
- prawidłowość wykonania zbrojenia
- zgodność rzędnych z projektem
- czystość deskowania oraz obecność wkładek dystansowych zapewniających wymaganą wielkość otuliny
- przygotowanie powierzchni betonu uprzednio ułożonego w miejscu przerwy roboczej
- prawidłowość wykonania wszystkich robót zanikających, między innymi wykonania przerw dylatacyjnych, warstw izolacyjnych itp.
- prawidłowość rozmieszczenia i niezmienność kształtu elementów wbudowanych w betonową konstrukcję (kanałów, sączków, kotew, rur itp.)
- gotowość sprzętu i urządzeń do prowadzenia betonowania,

Betonowanie można rozpocząć po uzyskaniu zezwolenia Inspektora nadzoru, potwierdzonego wpisem do dziennika budowy.

Urabialność mieszanki betonowej powinna pozwolić na uzyskanie maksymalnej szczelności po zawibrowaniu bez wystąpienia pustek w masie betonu lub na powierzchni. Urabialność powinna być dostosowana do warunków formowania, określonych przez:

- kształt i wymiary elementu konstrukcji oraz ilości zbrojenia,
- zakładaną gładkość i wygląd powierzchni betonu
- sposoby układania i zagęszczania mieszanki betonowej.

Recepta mieszanki betonowej może być ustalona dowolną metodą doświadczalną lub obliczeniowo-doświadczalną zapewniającą uzyskanie betonu o wymaganych właściwościach.

5.3.1 Wytwarzanie i wbudowanie mieszanki betonowej

Zalecenia przy wytwarzaniu mieszanki betonowej:

- Dozowanie składników do mieszanki betonowej powinno być dokonywane wyłącznie wagowo, z dokładnością:
 - 2% -przy dozowaniu cementu i wody,
 - 3% -przy dozowaniu kruszywa.
- Dozatory muszą mieć aktualne świadectwo legalizacji.
- Przy dozowaniu składników powinno się uwzględniać korektę związaną ze zmiennym zawilgoceniem kruszywa.

- Mieszanie składników powinno się odbywać wyłącznie w betoniarkach wymuszonym działaniu (zabrania się stosowania mieszarek wolnospadowych).
- Czas mieszania należy ustalić doświadczalnie jednak nie powinien być krótszy niż 2 minuty.
- Do podawania mieszanek betonowych należy stosować pojemniki o konstrukcji umożliwiającej łatwe ich opróżnianie lub pompy przystosowanej do podawania mieszanek plastycznych. Przy stosowaniu pomp obowiązują odrębne wymagania technologiczne, przy czym wymaga się sprawdzenia ustalonej konsystencji mieszanki betonowej przy wylocie.
- Przed przystąpieniem do układania betonu należy sprawdzić:
 - położenie zbrojenia,
 - zgodność rzędnych z projektem,
 - czystość deskowania oraz obecność wkładek dystansowych zapewniających wymaganą wielkość otuliny.
- Mieszanki betonowej nie należy zrzucić z wysokości większej niż 0,75 m od powierzchni, na którą spada. W przypadku gdy wysokość ta jest większa, należy mieszankę podawać za pomocą rynny zsykowej (do wysokości 3,0 m) lub leja zsykowego teleskopowego (do wysokości 8,0 m).
- Przy wykonywaniu konstrukcji monolitycznych należy przestrzegać dokumentacji technologicznej, która powinna uwzględniać następujące zalecenia:
 - w fundamentach i korpusach podpór mieszankę betonową należy układać bezpośrednio z pojemnika lub rurociągu pompy, bądź też za pośrednictwem rynny, warstwami o grubości do 40 cm zagęszczając wibratorami wglębnymi,
 - przy wykonywaniu płyt mieszankę betonową należy układać bezpośrednio z pojemnika lub rurociągu pompy, a na płytach o grubości większej od 12 cm zbrojonych górną i dolną należy stosować belki wibracyjne.
- Przy zagęszczaniu mieszanki betonowej należy przestrzegać następujących zasad:
 - wibratory wglębne należy stosować o częstotliwości min. 6000 drgań na minutę, z buławami o średnicy nie większej niż 0,65 odległości między zbrojenia leżącymi w płaszczyźnie poziomej,
 - podczas zagęszczania wibratorami wglębnymi nie wolno dotykać zbrojenia buławą wibratora,
 - podczas zagęszczania wibratorami wglębnymi należy zagłębić buławę na głębokość 5-8 cm w warstwę poprzednią i przytrzymać buławę w jednym miejscu w czasie 20-30 sekund po czym wyjmować powoli w stanie wibrującym,
 - kolejne miejsca zagłębienia buławy powinny być od siebie oddalone o 1,4 R, gdzie R jest promieniem skutecznego działania wibratora; odległość ta zwykle wynosi 0,35÷0,7 m,
 - belki wibracyjne powinny być stosowane do wyrównania powierzchni betonu płyt i charakteryzować się jednakowymi drganiami na całej długości,
 - czas zagęszczania wibratorem powierzchniowym, lub belką wibracyjną w jednym miejscu powinien wynosić od 30 do 60 sekund,
 - wibratory przyczepne mogą być stosowane do zagęszczania betonu w elementach nie grubszych od 0,5 m przy jednostronnym dostępie oraz 1,0 m przy obustronnym. Rozstaw wibratorów przyczepnych należy ustalić doświadczalnie.
 - zasięg działania wibratorów przyczepnych wynosi zwykle od 20 do 50 cm w kierunku głębokości i od 1,0-1,5 m w kierunku długości elementu,
 - rozstaw wibratorów należy ustalić doświadczalnie tak, aby nie powstawały martwe pola,
 - mocowanie wibratorów powinno być trwałe i sztywne.
- Przerwy w betonowaniu należy sytuować w miejscach uprzednio przewidzianych i uzgodnionych z projektantem.
- Ukształtowanie powierzchni betonu w przerwie roboczej powinno być uzgodnione z projektantem, a w prostszych przypadkach można się kierować zasadą, że powinna ona być prostopadła do kierunku naprężeń głównych.
- Powierzchnia betonu w miejscu przerwania betonowania powinna być starannie przygotowana (powyższe zabiegi należy wykonać bezpośrednio przed rozpoczęciem betonowania) do połączenia betonu stwardniałego ze świeżym przez:
 - usunięcie z powierzchni betonu stwardniałego, luźnych okruszków betonu oraz warstwy pozostałego szkliwa cementowego,
 - obfite zwilżenie wodą i narzucenie kilkumilimetrowej warstwy zaprawy cementowej o stosunku zbliżonym do zaprawy w betonie wykonywanym albo też narzucenie cienkiej warstwy zaczynu cementowego.
- W przypadku przerwy w układaniu betonu zagęszczonego przez wibrowanie, wznowienie betonowania nie powinno się odbyć później niż w ciągu 3 godzin lub po całkowitym stwardnieniu betonu.
- Jeżeli temperatura powietrza jest wyższa niż 20°C, to czas trwania przerwy nie powinien przekraczać 2 godzin. Po wznowieniu betonowania należy unikać dotykania wibratorem deskowania, zbrojenia i poprzednio ułożonego betonu.
- W przypadku, gdy betonowanie konstrukcji wykonywane jest także w nocy konieczne jest wcześniejsze przygotowanie odpowiedniego oświetlenia zapewniającego prawidłowe wykonawstwo robót i dostateczne warunki bezpieczeństwa pracy.

5.3.2 Wymagania przy pracy w nocy

W przypadku, gdy betonowanie konstrukcji wykonywane jest także w nocy, konieczne jest wcześniejsze przygotowanie odpowiedniego oświetlenia, zapewniającego prawidłowe wykonawstwo robót i dostateczne warunki bezpieczeństwa pracy.

5.3.3 Pobranie próbek i badanie.

- Na wykonawcy spoczywa obowiązek zapewnienia wykonania badań laboratoryjnych przewidzianych normą PN-EN 206-1:2003 oraz gromadzenie, przechowywanie i okazywanie inspektorowi nadzoru wszystkich wyników badań dotyczących jakości betonu i stosowanych materiałów.
- Jeżeli beton poddany jest specjalnym zabiegom technologicznym, należy opracować plan kontroli jakości betonu dostosowany do wymagań technologii produkcji. W planie kontroli powinny być uwzględnione badania przewidziane aktualną normą i niniejszymi ST oraz ewentualne inne konieczne do potwierdzenia prawidłowości zastosowanych zabiegów technologicznych.
- Badania powinny obejmować:
 - badanie składników betonu,
 - badanie mieszanki betonowej,
 - badanie betonu.

5.3.4 Warunki atmosferyczne przy układaniu mieszanki betonowej i wiązania betonu.

Temperatura otoczenia

- Betonowanie należy wykonywać wyłącznie w temperaturach nie niższych niż +5°C, zachowując warunki umożliwiające uzyskanie przez beton wytrzymałości co najmniej 15 MPa przed pierwszym zamarznięciem.
- W wyjątkowych przypadkach dopuszcza się betonowanie w temperaturze do 5°C, jednak wymaga to zgody inspektora nadzoru oraz zapewnienia mieszanki betonowej o temperaturze +20°C w chwili układania i zabezpieczenia uformowanego elementu przed utratą ciepła w czasie co najmniej 7 dni.

Zabezpieczenie podczas opadów

- Przed przystąpieniem do betonowania należy przygotować sposób postępowania na wypadek wystąpienia ulewnego deszczu. Konieczne jest przygotowanie odpowiedniej ilości osłon wodoszczelnych dla zabezpieczenia odkrytych powierzchni świeżego betonu.

Betonowanie w warunkach obniżonych temperatur

Warunkiem prowadzenia prac w obniżonych temperaturach otoczenia jest utrzymanie temperatury $\geq 5^{\circ}\text{C}$ w mieszance betonowej. Zapewnia to właściwy przyrost wytrzymałości i uzyskanie odporności betonu na działanie mrozu. Przyjmuje się, że odporność na działanie mrozu beton uzyskuje gdy jego wytrzymałość wynosi nie mniej niż:

- 5 MPa - przy stosowaniu cementów portlandzkich CEM I,
- 8 MPa - przy stosowaniu cementów portlandzkich wieloskładnikowych CEM II,
- 10 MPa - przy stosowaniu cementów hutniczych CEM III.

Podniesienie temperatury mieszanki betonowej możliwe jest poprzez:

- zwiększenie zawartości cementu w betonie,
- zastosowanie cementów o wyższym cieple hydratacji,
- podgrzewanie wody zarobowej,
- stosowanie domieszek przyspieszających proces twardnienia.

Prowadzenie prac betonowych w obniżonych temperaturach:

- temperatura dostarczonej na plac budowy mieszanki betonowej nie może być niższa niż $+5^{\circ}\text{C}$ jednak nie wyższa niż $+30^{\circ}\text{C}$,
- nie wolno dopuścić do zamarznięcia szalunków i zbrojenia,
- należy chronić beton przed utratą ciepła w pierwszym okresie,
- zabudowany beton chronić przed utratą ciepła przez stosowanie mat i osłon,
- stosowanie nagrzewania lub nadmuchu ciepłego powietrza,
- nie dopuszczać do przemrożenia świeżego betonu, znacznych różnic temperatury pomiędzy rdzeniem, a powierzchnią elementu konstrukcyjnego,
- nie należy wprowadzać zmian w/c dostarczonej mieszanki betonowej,
- dodanie mieszanki chemicznej, popularnie zwanej „przeciwzmroza”, nie zastąpi właściwej pielęgnacji.

Pielęgnacja betonu

Trwałość konstrukcji i elementów betonowych oprócz odpowiedniego doboru surowców i składu mieszanki betonowej oraz produkcji i sposobu jej ułożenia, jest w dużej mierze uzależniona od pielęgnacji świeżego betonu. Czynności technologiczne związane z pielęgnacją mają na celu:

- zapewnienie optymalnych warunków cieplno-wilgotnościowych w dojrzewającym betonie,
- ochrona świeżo wykonanego betonu przed szkodliwym wpływem promieni słonecznych, wiatru, opadów atmosferycznych,
- przeciwdziałanie skurczowi spowodowanemu wysychaniem betonu
- redukcję różnicy temperatur pomiędzy powierzchnią betonu, a jego rdzeniem,
- zapobieganie zamarzaniu wody zarobowej i prawidłowy rozwój wytrzymałości betonu w obniżonych temperaturach otoczenia.

W zależności od panujących warunków atmosferycznych rozróżniamy następujące metody pielęgnacji:

- pielęgnacja mokra,
- stosowanie osłon zewnętrznych,
- stosowanie preparatów do pielęgnacji betonu.

Materiały i sposoby pielęgnacji betonu

Bezpośrednio po zakończeniu betonowania zaleca się przykrycie powierzchni betonu lekkimi osłonami wodoszczelnymi zapobiegającymi odparowaniu wody z betonu i chroniącymi beton przed deszczem i nasłonecznieniem. Przy temperaturze otoczenia wyższej niż $+5^{\circ}\text{C}$ należy, nie później niż po 12 godzinach od zakończenia betonowania, rozpocząć pielęgnację wilgotnościową betonu i prowadzić ją co najmniej przez 7 dni (przez polewanie co najmniej 3 razy na dobę). Nanoszenie błon nieprzepuszczających wody jest dopuszczalne tylko wtedy, gdy beton nie będzie się łączył z następną warstwą konstrukcji monolitycznej, a także, gdy nie są stawiane specjalne wymagania odnośnie jakości pielęgnowanej powierzchni. Woda stosowana do polewania betonu powinna spełniać wymagania normy PN-EN 1008:2004. W czasie dojrzewania betonu elementy powinny być chronione przed uderzeniami i drganiami przynajmniej do chwili uzyskania przez niego wytrzymałości na ściskanie co najmniej 15MPa.

Okres pielęgnacji

Ułożony beton należy utrzymywać w stałej wilgotności przez okres co najmniej 7 dni. Polewanie betonu normalnie twardniejącego należy rozpocząć po 24 godzinach od zabetonowania. Rozformowanie konstrukcji może nastąpić po osiągnięciu przez beton wytrzymałości rozformowania dla konstrukcji monolitycznych (zgodnie z normą PN-EN 206-1:2003) lub wytrzymałości manipulacyjnej dla prefabrykatów.

Wykańczanie powierzchni betonu, równość powierzchni i tolerancji

Dla powierzchni betonów w konstrukcji nośnej obowiązują następujące wymagania:

- wszystkie betonowe powierzchnie muszą być gładkie i równe, bez zagłębień między ziarnami kruszywa, przełomów i wybruszeń ponad powierzchnię,
- pęknięcia są niedopuszczalne,
- rysy powierzchniowe skurczowe są dopuszczalne pod warunkiem, że zostaje zachowana otulina zbrojenia betonu min. 4 cm,
- pustki, raki i wykuszyny są dopuszczalne pod warunkiem, że otulenie zbrojenia betonu będzie nie mniejsze niż 4 cm, a powierzchnia na której występują jest nie większa niż 0,5% powierzchni odpowiedniej ściany,
- równość gorszej powierzchni – wypukłości i wgłębienia nie powinny być większe niż 2 mm.

Jeżeli projekt nie przewiduje specjalnego wykończenia powierzchni betonowych, to po rozdeskowaniu konstrukcji należy:

- wszystkie wystające nierówności wyrównać za pomocą tarcz karborundowych i czystej wody bezpośrednio po rozebraniu szalunków,
- raki i ubytki na eksponowanych powierzchniach uzupełnić betonem i następnie wygładzić i uklepać, aby otrzymać równą i jednorodną powierzchnię bez dołków i porów,
- wyrównaną wg powyższych zaleceń powierzchnię należy obrzucić zaprawą i lekko wyszczotkować wilgotną szczotką, aby usunąć powierzchnie szkliste.

UWAGA!!!

Ewentualne dylatacje wykonać zgodnie z dokumentacją techniczną.

5.4 Zbrojenie

5.4.1 Czyszczenie zbrojenia

Zaleca się, aby pręty zbrojeniowe noszące ślady korozji lub zanieczyszczenia powstałe w okresie składowania na terenie budowy zostały przed zastosowaniem do prac zbrojarskich oczyszczone poprzez szczotkowanie. Pręty zatłuszczone lub zabrudzone farbami należy odtłuścić przy zastosowaniu odpowiednich preparatów bądź opalić lampami benzynowymi, palnikami gazowymi. Pręty zablocone bądź zanieczyszczone preparatami syplikami należy zmyć strumieniem wody pod ciśnieniem. Stal pokrytą warstwą lodu należy odłodzić poprzez zmycie strumieniem ciepłej wody bądź ogrzanie przy użyciu narzędzi do opalania opisanych wcześniej. Czyszczenie prętów powinno być dokonywane metodami nie powodującymi zmian we właściwościach technicznych stali ani późniejszej ich korozji.

5.4.2 Prostowanie zbrojenia

Pręty zbrojeniowe pogięte w transporcie, przy rozładunku bądź w wyniku niewłaściwego składowania należy przed użyciem wyprostować w celu uzyskania ich liniowości. Dopuszczalne odchylenie od linii prostej nie większe niż 5 mm na 1 m długości pręta. Do wykonania tych prac należy stosować klucze, młotki, prościarki do stali zbrojeniowej bądź inne odpowiednie narzędzia do tego typu prac.

5.4.3 Cięcie i gięcie zbrojenia

Cięcie prętów zbrojeniowych należy wykonywać z dokładnością do 1 cm. Do wykonywania cięć należy stosować nożyce mechaniczne do cięcia stali zbrojeniowej bądź przecinarki tarczowe ręczne lub stacjonarne.

Gięcie prętów zbrojeniowych należy wykonywać przy zastosowaniu ręcznych giętarek do prętów zbrojeniowych lub giętarek mechanicznych. Zasady wykonywania odgięć prętów zbrojeniowych do zbrojenia konstrukcji żelbetowych określa norma PN-EN 1994-2:2010. Gięcie prętów należy wykonywać zgodnie z dokumentacją projektową, przy zachowaniu minimalnych średnic odgięcia i zagięcia (d - średnica nominalna pręta):

- 4d dla prętów o średnicy $d \leq 10$ mm;
- 5d dla prętów o średnicy $10 < d \leq 20$ mm;
- 8d dla prętów o średnicy $20 < d \leq 28$ mm;
- 10d dla prętów o średnicy > 28 mm.

Nie należy stosować spawania i zgrzewania w bezpośrednim zasięgu odgięć i haków. Minimalna odległość spoin od krzywizny odgięcia powinna wynosić $10d$. Na zimno na budowie można wykonywać odgięcia prętów o średnicy do 12 mm. Pręty o średnicy większej niż 12 mm w warunkach budowy powinny być odginane z kontrolowanym podgrzewaniem. W miejscach zagięć i załamań elementów konstrukcji, w których zagięciu ulegają jednocześnie wszystkie pręty zbrojenia rozciąganego, należy stosować średnicę zagięcia równą co najmniej $20d$. Wewnętrzna średnica odgięcia strzemion i prętów montażowych powinna spełniać warunki podane dla haków. Przy odbiorze haków i odgięć należy zwrócić uwagę na ich zewnętrzną stronę. Niedopuszczalne są tam pęknięcia powstałe podczas wyginania.

5.4.4 Montaż zbrojenia

Grubości otulenia

Układ zbrojenia w konstrukcji musi umożliwić jego dokładne otoczenie przez jednorodny beton. Po ułożeniu zbrojenia w deskowaniu rozmieszczenie prętów względem siebie i względem deskowania nie może ulec zmianie. Minimalna grubość otuliny zewnętrznej w świetle prętów i powierzchni przekroju elementu żelbetowego powinna być zgodna z dokumentacją projektową i powinna wynosić co najmniej:

- 0,070 m – dla zbrojenia głównego fundamentów i podpór masywnych,
- 0,055 m – dla strzemion fundamentów i podpór masywnych,
- 0,050 m – dla prętów głównych lekkich podpór i pali,
- 0,030 m – dla zbrojenia głównego dźwigarów,
- 0,025 m – dla strzemion dźwigarów głównych i zbrojenia płyt pomostów.

Zadne zbrojenie nie może znaleźć się bliżej powierzchni elementu niż 0,025 m. Dla właściwej grubości otulenia prętów betonem należy stosować podkładowe dystansowe z tworzywa sztucznego, betonu lub zaprawy cementowej. Stosowanie innych sposobów zapewnienia otuliny, w szczególności podkładek z prętów stalowych, jest niedopuszczalne. Na wysokości ścian pionowych konieczne otulenie uzyskuje się za pomocą podkładek plastikowych pierścieniowych. Typ podkładek dystansowych powinien być zatwierdzony przez głównego inżyniera. Układanie zbrojenia bezpośrednio na deskowaniu i podnoszenie na odpowiednią wysokość w trakcie betonowania jest niedopuszczalne. Zabronione jest chodzenie i transportowanie materiałów po wykonanym szkielecie zbrojeniowym.

Łączenie prętów

W szkielecie zbrojenia węzły na przecięciach prętów powinny być połączone przez spawanie, zgrzewanie lub wiązanie na podwójny krzyż wyżarzonym drutem wiązałkowym. Łączenie prętów należy wykonywać zgodnie z dokumentacją projektową.

Stal B500SP jest stałą spawalną i zgrzewalną (równoważnik węgla $C_E \leq 0,50\%$). Nie należy spawać prętów zbrojeniowych w temperaturze niższej niż -5°C . W przypadku przewidywanego łączenia prętów przez spawanie w temperaturze niższej niż -5°C należy zbadać stal pod kątem udamności.

Miejsca spawania powinny być położone poza odcinkami krzywizn prętów. Do wykonywania prac związanych ze spawaniem i zgrzewaniem prętów mogą być dopuszczone tylko osoby mające odpowiednie uprawnienia.

Dopuszcza się łączenie na zakład bez spawania, poprzez wiązanie drutem, prętów prostych, prętów z hakami oraz zbrojenia wykonanego z drutów w postaci pętlic. W jednym przekroju można łączyć na zakład bez spawania do 50% pracującego zbrojenia i do 100% niepracującego dodatkowego zbrojenia poprzecznego. Odległość w świetle prętów łączonych w jednym przekroju nie powinna być mniejsza niż $2d$ i mniejsza niż 20 mm.

Kotwienie prętów

Rodzaje i długości kotwienia prętów w betonie należy wykonywać zgodnie z dokumentacją projektową, przy uwzględnieniu następujących wymagań minimalnych (PN-91/S-10042):

- Dopuszczalne sposoby zakończenia prętów: zakończenia proste bez haków, odgięcia, haki, pętlice, zakończenia proste z przyspawanym poprzecznie prętem w obszarze kotwienia, zakończenia zakrzywione (odgięte) z przyspawanym poprzecznie prętem przed odgięciem, w obszarze kotwienia, zakończenia proste z dwoma prętami przyspawanymi poprzecznie w obszarze kotwienia,
- Dopuszczalne średnice odgięć i zagięć prętów,
- Minimalna długość zakotwienia prętów prostych bez haków:
 - 25d – dla prętów ściskanych,
 - 40d – dla prętów rozciąganych.

6. KONTROLA JAKOŚCI ROBÓT

6.1 Ogólne zasady kontroli jakości robót

Ogólne zasady kontroli jakości robót podano w *ST.00.00. Wymagania ogólne*. Kontrolę jakości prowadzić zgodnie z wytycznymi dokumentacji projektowej.

Przy każdym odbiorze robót zanikających należy stwierdzić ich jakość w formie protokołów lub wpisów do dziennika budowy. Odbioru dokonuje inspektor nadzoru na podstawie zgłoszenia kierownika budowy.

Inspektor nadzoru powinien mieć dostęp i prawo do kontroli wszystkich punktów wytwarzania elementów mieszanki betonowej oraz urządzeń dostawców, producentów, podwykonawców i wykonawców dostarczających materiały wykorzystywane do robót objętych niniejszą ST.

6.2 Badania przed przystąpieniem do robót

Przed przystąpieniem do robót Wykonawca powinien przedstawić Inspektorowi nadzoru:

- aprobaty techniczne na materiały,
- świadectwo jakości lub deklarację zgodności, wydane przez producenta materiałów (wyrobów),

Ponadto przed rozpoczęciem montażu wymagane są działania takie jak:

- ocena zgodności przygotowanych do montażu elementów konstrukcji i wyrobów w zakresie zgodności z dokumentacją projektową i wymaganiami odpowiednich pozycji ST,
- ocena prawidłowości przygotowania oraz sprawności sprzętu i urządzeń wykorzystywanych do wykonywania otworów pod montaż kotew,
- sprawdzenie prawidłowości wykonania konstrukcji pomocniczych i rusztowań.

6.3 Badania w czasie wykonywania robót

6.3.1 Badania materiałów w czasie wykonywania robót

Kontrola jakości cementu obejmuje zalecenia z punktu *Materiały* oraz wymienione poniżej:

- dla każdej partii cementu należy przeprowadzać badania czasu wiązania, stałości objętości i wytrzymałości na ściskanie,
- cement nie musi być badany, z wyjątkiem cech podanych wyżej, jeżeli jest przechowywany zgodnie z wymaganiami polskich norm, a jego jakość została potwierdzona przy dostawie przez cementownię.

W pozostałych przypadkach są wymagane badania kontrolne cementu przed użyciem go do wykonania betonu przez sprawdzenie zgodności cech fizycznych i wytrzymałościowych z wymaganiami odpowiednich norm. Sprawdzenie jakości cementu może być przeprowadzone przez badanie wytrzymałości betonu wykonanego z tego cementu.

Kontrola jakości kruszywa obejmuje zalecenia z punktu *Materiały* oraz wymienione poniżej:

- dla każdej dostarczonej partii powinna być przeprowadzona kontrola w zakresie badań niepełnych wg polskiej normy obejmującym oznaczenia:
 - składu ziarnowego,
 - kształtu ziaren,
 - zawartości pyłów mineralnych,
 - zawartości zanieczyszczeń obcych,
- w przypadku gdy badania wykazą niezgodność właściwości danego kruszywa z wymaganiami norm, użycie takiego kruszywa do produkcji betonu może nastąpić tylko łącznie z innym kruszywem i pod warunkiem, że mieszanina tych kruszyw spełnia wymagania określone w normach na kruszywo stosowane do betonów,
- bieżące badanie kruszywa (np. określenie aktualnej wilgotności, zawartości kruszywa drobnego lub grubego) należy przeprowadzać w celu ewentualnej korekty zaprojektowanego składu betonu.

Badanie wody do celów budowlanych należy przeprowadzać zgodnie z wymaganiami norm państwowych. Nie należy badać wody wodociągowej.

Kontrola jakości domieszek obejmuje zalecenia z punktu *Materiały* oraz wymienione poniżej:

- każda partia domieszek lub dodatków powinna mieć zaświadczenie o jakości wystawione przez producenta,
- domieszki do betonu należy sprawdzić przed użyciem na zgodność z odpowiednimi normami, a ponadto barwę, stan skupienia (płyn, proszek, pasta), termin ważności.

6.3.2 Kontrola procesu wykonywania betonu

Wykonywanie mieszanki betonowej powinno być kontrolowane na bieżąco.

W przypadkach gdy beton poddawany jest specjalnym procesom technologicznym, powinna być prowadzona kontrola przebiegu tych procesów.

Kontroli powinny podlegać parametry, od których zależy jakość betonu, a szczególnie:

- temperatura betonu dojrzewającego w warunkach innych niż naturalne lub w warunkach obniżonej temperatury,
- inne wielkości, których kontrolowanie przewidują wymagania technologiczne.

6.3.3 Kontrola jakości mieszanki betonowej

Konsystencja i urabialność mieszanki betonowej powinna być sprawdzana z częstotliwością nie mniejszą niż:

- 1 próbka na 100 zarobów,
- 1 próbka na 50 m³ betonu,
- 3 próbki na dobę,
- 6 próbek na partię betonu.

Próbki pobiera się losowo po jednej, równomiernie w okresie betonowania, a następnie przechowuje się, przygotowuje się i bada w okresie 28 dni zgodnie z normą PN-EN 12350. Jeżeli próbki pobrane i nadane jak wyżej wykazą wytrzymałość niższą od przewidzianej dla danej klasy betonu, należy przeprowadzić badania próbek wyciętych z konstrukcji. Jeżeli wyniki tych badań będą pozytywne, to beton należy uznać za odpowiadający wymaganej klasie betonu.

Dopuszcza się pobieranie dodatkowych próbek i badanie wytrzymałości betonu na ściskanie w okresie krótszym niż 28 dni.

W przypadku nie spełnienia warunku wytrzymałości betonu na ściskanie po 28 dniach dojrzewania dopuszcza się w uzasadnionych przypadkach, za zgoda Inspektora Nadzoru, spełnienie tego warunku w okresie późniejszym, lecz nie dłuższym niż 90 dni.

Różnica pomiędzy przyjętą konsystencją mieszanki a konsystencją kontrolowaną w chwili układania mieszanki nie powinna być większa niż:

- ± 1 cm wg stożka opadowego - dla konsystencji plastycznej,
- ± 2 cm wg stożka opadowego - dla konsystencji półciekłej i ciekłej,
- $\pm 20\%$ ustalonej wartości wskaźnika - dla konsystencji gęstoplastycznej i wilgotnej.

Urabialność powinna być sprawdzana doświadczalnie przez próbę formowania w rzeczywistych, lub zbliżonych do nich warunkach betonowania. W wyniku prawidłowo dobranej urabialności powinno się uzyskać zagęszczoną mieszankę betonową o wymaganej szczelności. Miarą tej szczelności jest porowatość zagęszczonej mieszanki.

Konsystencja mieszanek betonowych powinna być nie rzadsza od plastycznej, oznaczonej w PN-EN 206-1 metodą opadu stożka symbolem S3.

6.3.4 Kontrola zawartości powietrza

Beton należy kontrolować zgodnie z normą PN-EN 206-1:2003. Badania należy przeprowadzać na próbkach z betonu przygotowanego laboratoryjnie. Należy pobrać raz w okresie betonowania lub każdorazowo przy zmianie składników i sposobu wykonywania betonu – po 12 próbek regularnych. Minimalna zawartość powietrza w mieszankach powinna wynosić 4,0%.

6.3.5 Kontrola wodoszczelności betonu

Badanie wodoszczelności przez beton przeprowadza się na próbkach sporządzonych w laboratorium przed rozpoczęciem wykonywania obiektu oraz na próbkach pobranych przy stanowisku betonowania co najmniej jeden raz w okresie betonowania obiektu, lub przy zmianie składników betonu i sposobu jego wykonywania po 6 próbek regularnych o boku 150x150x150. Dopuszcza się badanie przepuszczalności na próbkach wyciętych z konstrukcji pod warunkiem, że nie powoduje to obniżenia wodoszczelności obiektu. Badanie przeprowadzić zgodnie z normą PN-EN 206-1:2003. Wymagany stopień wodoszczelności - W8.

6.3.6 Dokumentacja z kontroli jakości betonu

Dla każdej partii betonu powinno być wystawione przez producenta zaświadczenie o jakości betonu. Zaświadczenie o jakości powinno

zawierać następujące dane merytoryczne:

- charakterystykę betonu, jak klasę betonu, jego cechy fizyczne (np. beton odporny na wpływy atmosferyczne, wodoszczelny) oraz inne niezbędne dane,
- wyniki badań kontrolnych wytrzymałości betonu na ściskanie oraz typ próbek stosowanych do badania,
- wyniki badań dodatkowych (nasiąkliwość, mrozoodporność, wodoszczelność),
- okres, w którym wyprodukowano daną partię betonu.

Dokumentacja kontroli betonu powinna w sposób ścisły odzwierciedlać jakość i ilość użytych składników oraz sposób i warunki wykonania, twardnienia, a także rzeczywiste cechy betonu znajdującego się w konstrukcji.

6.3.7 Kontrola wykonywania i jakości betonu - wymagania ogólne

Badania składników betonu powinny być wykonane przed przystąpieniem do przygotowania mieszanki betonowej i prowadzone systematycznie przez cały czas trwania robót betonowych. Podczas robót betonowych należy przeprowadzać systematyczną kontrolę dla bieżącego ustalania:

- jakości składników betonu oraz prawidłowości ich składowania,
- dozowania składników mieszanki betonowej,
- jakości mieszanki betonowej w czasie transportu, układania i zagęszczania,
- cech wytrzymałościowych betonu,
- prawidłowości przebiegu twardnienia betonu, terminów rozdeskowania oraz częściowego lub całkowitego obciążenia konstrukcji.

Sposób, liczba kontroli jak również forma prowadzenia sprawozdawczości i wyników kontroli powinny być dostosowane do rodzaju budownictwa i przyjętych metod realizacji. Kontrola betonu powinna obejmować sprawdzenie wszystkich cech technicznych podanych w niniejszych ST oraz ewentualnie innych cech zaznaczonych w dokumentacji technicznej. Kontrola jakości betonu w konstrukcji może być przeprowadzona za pomocą sprawdzonych metod fizycznych, akustycznych, radiometrycznych lub innych, po uzgodnieniu z nadzorem technicznym i odbiorcą. W przemysłowych i przeciętnych warunkach wykonania betonu zakres kontroli powinien obejmować wszystkie wymagane normami państwowymi właściwości betonu.

Jeżeli beton poddawany jest specjalnym zabiegom technologicznym, należy opracować plan kontroli jakości dostosowany do wymagań technologii produkcji. W planie kontroli powinny być uwzględnione badania przewidziane normą państwową i niniejszymi warunkami technicznymi oraz ewentualnie inne badania konieczne do potwierdzenia prawidłowości przebiegu zabiegów technologicznych. Dokumentacja techniczna kontroli jakości powinna zawierać wszystkie wyniki badań betonu przewidzianych planem kontroli.

6.3.8 Tolerancja wykonywania

Ustalenia projektowe powinny określać wszelkie wymagania dotyczące tolerancji specjalnych z podaniem:

- zmian wartości odchyleń podanych w niniejszym rozdziale,
- innych typów odchyleń, które powinny być dodatkowo kontrolowane poza wartościami podanymi w normie łącznie z określonymi parametrami i wartościami dopuszczalnymi,
- specjalnych tolerancji w odniesieniu do wszystkich lub szczególnych elementów konstrukcji:
- dokładność pomiarów odchylek geometrycznych powinna być określona w ustaleniach projektowych
- odchylenia poziome usytuowania podpór i elementów powinny być mierzone w stosunku do osi podłużnych i poprzecznych osnowy geodezyjnej pokrywających się z osiami ścian lub słupów

Odchylenie płaszczyzn i krawędzi ich przecięcia od projektowanego pochylenia:

- na 1 m wysokości - 5 mm
- na całą wysokość konstrukcji - 20 mm

Miejscowe odchylenia powierzchni betonu przy sprawdzaniu łąta o długości 2,0m z wyjątkiem powierzchni podporowych:

- powierzchni bocznych i spodnich ± 4 mm
- powierzchni górnych ± 8 mm

Odchylenie długości lub rozpiętości elementów ± 20 mm

Odchylenia w wymiarach przekroju poprzecznego ± 8 mm

Odchylenia w rzędnych powierzchni dla innych elementów ± 5 mm

6.4 Kontrola jakości przy odbiorze stali

Przed przystąpieniem do robót należy uzyskać i zachować dokumenty kontroli (wg p. 2.3.5. powyżej), zaświadczające o zgodności wyrobu z wymaganiami normy PN-H-93220:2006 i ew. odpowiedniej Aprobaty Technicznej oraz zawierające znak B potwierdzający, iż wyrób uzyskał dopuszczenie do stosowania w budownictwie. W razie uzasadnionych podejrzeń o niespełnienie przez wyrób wymagań jakościowych deklarowanych w dokumentach kontroli, wykonawca może zlecić dodatkowe badania materiałowe, w zakresie określonym przez głównego inżyniera. Ich wyniki należy przedstawić głównemu inżynierowi do akceptacji.

6.4.1 Kontrola zbrojenia przed montażem

Kontrola zbrojenia przed montażem polega na sprawdzeniu jakości materiałów na zgodność z dokumentacją projektową oraz wymaganiami podanymi w niniejszej Specyfikacji, a także na zgodność ze złożonym zamówieniem. Zbrojenie podlega odbiorowi jak dla robót zanikających.

Przy odbiorze stali zbrojeniowej dostarczonej na budowę w postaci prętów prostych, kręgów lub zbrojenia prefabrykowanego w zbrojniach każdorazowo należy sprawdzić, poprzez oględziny powierzchni prętów oraz przegląd dokumentacji:

- zgodność dostarczonego materiału z dokumentami kontroli, przytwierdzonymi etykietami oraz z zamówieniem;
- zgodność wzoru uźbierowania dostarczonych prętów z wymaganiami normy PN-H-93220:2006 (po obu stronach pręta żebra nachylone naprzemiennie pod dwoma różnymi kątami);
- zgodność numeru wytwórcy na prętach z informacjami zawartymi w dokumentacji. Numer wytwórcy należy odczytać z powierzchni pręta poprzez sprawdzenie liczby żeber o normalnej grubości, znajdujących się pomiędzy żebrami pogrubionymi (wg normy PN-EN 10080:2007) i porównać go z numerem przypisanym wytwórcy deklarowanemu w dokumentacji (numery poszczególnych wytwórców należy sprawdzić u tych wytwórców lub ew. w odpowiednich Aprobatach Technicznych);
- stan powierzchni prętów;
- wymiary przekroju poprzecznego i długości prętów.

Przy odbiorze stali zbrojeniowej dostarczonej na budowę w postaci zbrojenia prefabrykowanego w zbrojniach dodatkowo, poza czynnościami wymienionymi powyżej, należy każdorazowo sprawdzić, poprzez oględziny powierzchni prętów oraz przegląd dokumentacji:

- zgodność dostarczonych pozycji z wykazem (stallistą);
- wymiary przekrojów poprzecznych i długości prętów w przypadku pozycji prostych i/lub wymiary figur w przypadku pozycji giętych.

Nie ma konieczności wykonywania dodatkowych badań dla stali zbrojeniowej spełniającej wymagania normy PN-H-93220:2006 i ew. odpowiedniej Aprobaty Technicznej (zgodność potwierdzona certyfikatem), dla których przedstawiono prawidłowo wystawione dokumenty kontroli (wg 2.3.4. powyżej) oraz co do których nie wystąpiły uzasadnione podejrzenia o niespełnienie wymagań jakościowych. W przeciwnym wypadku należy zgłosić reklamację dostawcy lub poddać próbki wyrobu dodatkowym badaniom. Decyzję o wykonaniu dodatkowych badań podejmuje główny Inżynier. Po komisyjnym pobraniu próbek zamawiający zleca wykonanie dodatkowych

badan jednostce badawczej. Dodatkowe badania mogą obejmować całość lub część wymienionych poniżej badań:

- sprawdzenie masy (kg/m),
- sprawdzenie granicy plastyczności Re (MPa),
- sprawdzenie stosunku Rm/Re (-),
- sprawdzenie wydłużenia A5 (%),
- sprawdzenie wydłużenia Agt (%),
- badanie zginania z odginaniem na zimno,
- sprawdzenie odporności na obciążenia zmęczeniowe,
- sprawdzenie odporności na obciążenia cykliczne.

W przypadku wyników badań niespełniających wymagań normy PN-H-93220:2006 lub ew. odpowiedniej Aprobaty Technicznej należy odesłać partię stali z budowy.

6.4.2 Kontrola zbrojenia w trakcie montażu

Kontrola zbrojenia przed przystąpieniem do betonowania powinna być wykonana przez głównego inżyniera i zostać potwierdzona wpisem do dziennika budowy. Główny Inżynier powinien stwierdzić zgodność ułożonego zbrojenia z dokumentacją projektową i odpowiednimi normami w zakresie gatunku i ilości prętów, ich średnic, długości i rozstawu oraz zakotwień, prawidłowego otulenia i pewności utrzymania położenia prętów w trakcie betonowania.

Przedmiotem sprawdzenia powinny być:

- gatunki prętów zastosowanych do wykonania zbrojenia (poprzez sprawdzenie wzoru uźbrowania i znakowania trwałego),
- średnice i ilości prętów,
- rozstaw prętów,
- rozstaw strzemion,
- odchylenie od przewidzianego projektem nachylenia,
- długość prętów,
- położenie miejsc zakończeń lub odgięć oraz zakotwień prętów,
- wielkość otulin zewnętrznych,
- połączenia zbrojenia między sobą,
- niezmiennosc położenia prętów w trakcie betonowania.

Dopuszczalne tolerancje:

- różnice w rozstawie między prętami głównymi nie powinny przekraczać $\pm 0,5$ cm,
- różnice w rozstawie prętów w świetle nie powinny przekraczać $\pm 1,0$ cm,
- odstęp od czoła elementu lub konstrukcji nie może się różnić od projektowanego o więcej niż $\pm 1,0$ cm,
- długość pręta między odgięciami nie powinna się różnić od projektowanej o więcej niż $\pm 1,0$ cm,
- rozstaw strzemion wzdłuż belek nie powinien różnić się więcej niż $\pm 2,0$ cm,
- odchylenie pręta od przewidzianego nachylenia względem poziomu nie powinno przekraczać 3%,
- różnica w wymiarach oczek siatki nie powinna przekraczać $\pm 0,5$ cm,
- otuliny zewnętrzne powinny być utrzymane w granicach wymagań projektowych z tolerancją dodatnią 0,5 cm,
- liczba uszkodzonych skrzyżowań w dostarczonych na budowę siatkach nie powinna przekraczać 20% wszystkich skrzyżowań (25% na jednym pręcie),
- odchylenie strzemion od linii prostopadłej do zbrojenia głównego nie powinno przekraczać 3%,
- miejscowe wykrzywienie pręta nie może przekraczać $\pm 0,5$ cm.

Wykrycie w wykonanym elemencie ewentualnych nieprawidłowości obciąża wykonawcę robót, niezależnie od dokonanych uprzednio odbiorów.

7. OBMIAR ROBÓT

7.1 Ogólne zasady prowadzenia obmiarów robót

Ogólne zasady obmiaru robót podano w *ST.00.00. Wymagania ogólne*.

7.2 Jednostki obmiarowe

Jednostkami obmiarowymi stosowanymi przy robotach betonarskich są:

- **1 m³ (metr sześcienny)** dla wykonanego betonowania

lub

- **1 t (tona) lub 1 kg (kilogram)** dla wykonanego betonowania,
- **1 t (tona) lub 1 kg (kilogram)** dla wykonanego bądź dostarczonego i zmontowanego zbrojenia elementu konstrukcji.

Ilość robót określa się na podstawie dokumentacji projektowej z uwzględnieniem zmian zaaprobowanych przez Inspektora Nadzoru i sprawdzonych z natury ilości robót już wykonanych.

Do ilości jednostek obmiarowych należy wliczać stal użytą na zakłady przy łączeniach prętów, przekładki montażowe i drut wiązałkowy. Nie uwzględnia się natomiast zwiększonej ilości materiału w wyniku stosowania przez Wykonawcę prętów o średnicach większych od wymaganych w projekcie.

8. ODBIÓR ROBÓT

8.1 Ogólne zasady odbioru robót

Ogólne zasady odbioru robót podano w *ST.00.00. Wymagania ogólne*. Wyniki odbiorów materiałów i robót powinny być każdorazowo wpisywane do dziennika budowy.

Warunkiem pozytywnego odebrania robót jest spełnienie wymagań zawartych w dokumentacji projektowej i we wcześniejszych punktach niniejszej ST.

8.2 Odbiór deskowań

Do odbioru deskowań powinien być przedłożony dziennik wykonywania deskowań, jeżeli taki był prowadzony na budowie albo zapisy w dzienniku budowy dotyczące danego rodzaju deskowania. Odstępstwa od postanowień projektu powinny być uzasadnione zapisem w dzienniku budowy i potwierdzone przez Inspektora nadzoru;

Badanie materiałów lub gotowych elementów stosowanych do wykonywania deskowania powinno być dokonywane przy dostawie tych materiałów na budowę. Ocena jakości materiałów przy odbiorze deskowania powinna być dokonywana pośrednio na podstawie zapisów w dzienniku budowy i zaświadczeń o jakości materiałów lub elementów wystawionych przez producentów; przy odbiorze deskowań należy sprawdzać:

- przekroje i rozstawy stojaków (podpór);
- usztywnienie jak wyżej;
- szczelność deskowania;
- wartość roboczej strzałki ugięcia jeżeli taka została przewidziana;

- prawidłowość wykonania deskowania w poziomie i pionie;
- usunięcie z deskowań zanieczyszczeń;
- powleczenie deskowania preparatami zmniejszającymi przyczepność betonu;
- sprawdzenie dopuszczalnych odchyłek wymiarowych.

Dopuszcza się następujące odchyłki wymiarowe przy wykonywaniu deskowań:

- odchyłka płaszczyzny lub krawędzi od pionu na 1 m: 2 mm;
- odchyłka płaszczyzny deskowania fundamentu, ściany lub słupa od pionu na 1 m wysokości: 1,5 mm;
- odchyłka płaszczyzny deskowania od pionu na całej wysokości – 5,0 mm;
- odchyłka płaszczyzny deskowania ściany lub słupa od pionu na całej wysokości 10 mm.

8.3 Odbiór zbrojenia

Odbiorowi robót podlegają:

- zgodność wykonania zbrojenia z dokumentacją projektową pod względem gatunków stali oraz średnic i kształtów prętów,
- zgodność z dokumentacją projektową liczby prętów w poszczególnych przekrojach,
- usytuowanie zbrojenia równoległe do kierunku pracy prętów,
- rozstaw prętów głównych i strzemion,
- prawidłowość wykonania haków, złącz i długości zakotwień prętów,
- otuliny zbrojenia,
- czystość zbrojenia w elemencie,
- niezmienność układu zbrojenia.

Sprawdzeniu podlegają także wyniki badań laboratoryjnych wbudowanych materiałów bądź w przypadku wyrobów gotowych dokumenty potwierdzające spełnienie zakładanych parametrów. Odbiór zbrojenia przed przystąpieniem do betonowania powinien być dokonany przez inspektora nadzoru oraz wpisany do dziennika budowy.

8.4 Odbiór konstrukcji monolitycznych

Odbiór robót polega na sprawdzeniu zgodności wymiarów elementów tj. zgodności z rysunkami zabetonowanych elementów. Sprawdzeniu podlegają także wyniki badań laboratoryjnych wbudowanych materiałów bądź w przypadku wyrobów gotowych dokumenty potwierdzające spełnienie zakładanych parametrów. Odbiór zbrojenia przed przystąpieniem do betonowania powinien być dokonany przez inspektora nadzoru oraz wpisany do dziennika budowy.

Przy odbiorze konstrukcji monolitycznych z betonu powinny być przedstawione następujące dokumenty:

- rysunki robocze z naniesionymi wszystkimi zmianami, jakie zostały zatwierdzone w trakcie realizacji budowy, a przy zmianach związanych z bezpieczeństwem obiektu również rysunki wykonawcze;
- dokumenty stwierdzające uzgodnienie dokonanych zmian (dzienniki budowy, karty nadzoru autorskiego);
- wyniki badań kontrolnych betonu;
- protokoły odbioru deskowań przed rozpoczęciem betonowania;
- protokoły odbioru zbrojenia przed jego zabetonowaniem;
- protokoły z pośredniego odbioru elementów konstrukcji lub robót zanikających;
- protokoły z odbiorów fundamentów i ich podłoża;
- inne dokumenty przewidziane w dokumentacji technicznej lub związane z procesem budowy mające wpływ na udokumentowanie jakości wykonania obiektu budowlanego.

Niezależnie od powyższych dokumentów przy badaniu konstrukcji betonowych i żelbetowych powierzchnia winna być poddana badaniu i ocenie pod kątem:

- prawidłowości cech geometrycznych wykonanych konstrukcji lub jej elementów;
- zgodności z projektem otworów i kotwień;
- prawidłowości ustawienia części zabetonowanych;
- prawidłowości wykonania szczelin dylatacyjnych;
- prawidłowości położenia budowli w planie i jej rzędnych wysokościowych itp.

Parametry techniczne odbiorowe:

- sprawdzenie jakości betonu pod względem zagęszczenia i jednolitości struktury na podstawie dokładnych oględzin powierzchni betonu lub dodatkowo za pomocą nieniszczących metod badań;
- przy sprawdzaniu jakości powierzchni betonów należy wymagać, aby łączna powierzchnia ewentualnych raków nie była większa niż 5% całkowitej powierzchni danego elementu, a w konstrukcjach cienkościennych nie więcej niż 1%. Lokalne raki nie powinny obejmować więcej niż 5% przekroju danego elementu;
- zbrojenie nie powinno być odstonięte.

Dopuszczalne odchyłki od wymiarów i położenia.

- odchylenia w poziomach spodu konstrukcji fundamentowych: +/- 50 mm,
- odchylenia w poziomach wierzchu konstrukcji fundamentowych: +/- 20 mm,
- odchylenia w poziomach wierzchu konstrukcji fundamentowych dla słupów i innych elementów prefabrykowanych: +/- 50 mm,
- odchylenia płaszczyzn i krawędzi ich przecięcia do projektowanego odchylenia:
 - na 1 m wysokości: 5 mm,
 - na całą wysokość konstrukcji i w fundamentach: 20 mm,
 - w ścianach (budowlach) wzniesionych w deskowaniu ślizgowym lub przestawnym: 1/500 wysokości budowli, nie więcej niż 100 mm,
- odchylenia płaszczyzn poziomych od pionu:
 - na 1 m płaszczyzny w dowolnym kierunku: 5 mm,
 - na całą płaszczyznę: 15 mm,
- miejscowe odchylenia powierzchni betonu przy sprawdzaniu łata o długości 2,0 m z wyjątkiem powierzchni podporowych:
 - powierzchni bocznych i spodnich: ± 4 mm,
 - powierzchni górnych: ± 8 mm,
- odchylenia w długości lub rozpiętości elementów: ± 20 mm,
- odchylenia w wymiarach przekroju poprzecznego: ± 8 mm,
- odchylenia w rzędnych powierzchni dla innych elementów: ± 5 mm.

9. PODSTAWA PŁATNOŚCI

Ogólne zasady płatności za wykonane roboty podano w ST.00.00. Wymagania ogólne.

Podstawą płatności jest cena jednostkowa poszczególnych pozycji zawartych w wycenionym przez wykonawcę przedmiarze robót, a zakres czynności objętych ceną określony jest w ich opisie. Cena obowiązuje za określoną w niniejszej ST jednostkę obmiarową. Cena

jednostkowa obejmuje całość robót wg dokumentacji projektowej i zgodnie z ST. Cena jednostkowa uwzględnia również:

- roboty przygotowawcze,
- zakup, dostarczenie i składowanie niezbędnych materiałów i sprzętu do wykonania robót,
- koszt zapewnienia niezbędnych czynników produkcji,
- przygotowanie podłoża,
- przygotowanie materiałów do wbudowania,
- wykonanie i rozbiórka potrzebnych rusztowań i deskowań,
- dostarczenie elementów zbrojenia lub prefabrykatów zbrojarskich do miejsca wbudowania i ich wbudowanie,
- oczyszczenie stanowiska pracy i usunięcie będących własnością wykonawcy zbędnych materiałów oraz stosowanych maszyn i urządzeń z miejsca budowy,
- uporządkowanie miejsca pracy,
- odpady i materiały pomocnicze,
- wykonanie wszystkich niezbędnych pomiarów, prób i sprawdzeń,
- oznakowanie miejsca robót i jego utrzymanie.

10. PRZEPISY I DOKUMENTY ZWIĄZANE

Obowiązują wszystkie przepisy, ustawy i rozporządzenia oraz inne dokumenty wymienione w ST.00.00. *Wymagania ogólne.*

UWAGA!!!:

Nie wymienienie tytułu norm, aktów prawnych i przepisów określonych prawem polskim, a obowiązujących w okresie realizacji robót nie zwalnia wykonawcy robót od ich stosowania i przestrzegania.

Obowiązującą edycję norm i przepisów będzie wydanie najnowsze, opublikowane nie później niż 30 dni przed terminem ogłoszenia o postępowaniu przetargowym.

10.1 Normy

PN-EN 206-1:2003	Beton Część 1: Wymagania, właściwości, produkcja i zgodność.
PN-EN 206-1:2003/A1:2005	Beton Część 1: Wymagania, właściwości, produkcja i zgodność.
PN-EN 206-1:2003/Ap1:2004	Beton Część 1: Wymagania, właściwości, produkcja i zgodność.
PN-EN 206-1:2003/A2:2006	Beton Część 1: Wymagania, właściwości, produkcja i zgodność.
PN-EN 12620+A1:2010	Kruszywa do betonu.
PN-EN 933-1:2012	Badania geometrycznych właściwości kruszyw -- Część 1: Oznaczanie składu ziarnowego - Metoda przesiewania
PN-EN 933-4:2008	Woda zarobowa do betonu - Specyfikacja pobierania próbek, badanie i ocena przydatności wody zarobowej do betonu, w tym wody odzyskanej z procesów produkcji betonu
PN-EN 1008:2004	Woda zarobowa do betonu - Specyfikacja pobierania próbek, badanie i ocena przydatności wody zarobowej do betonu, w tym wody odzyskanej z procesów produkcji betonu
PN-EN 13139:2003	Kruszywa do zaprawy
PN-EN 13139:2003/AC:2004	Kruszywa do zaprawy
PN-EN 1925:2001	Metody badań kamienia naturalnego Oznaczanie współczynnika nasiąkliwości kapilarnej.
PN-EN 1097-6:2002	Badania mechanicznych i fizycznych właściwości kruszyw - Część 6: Oznaczanie gęstości ziarn i nasiąkliwości
PN-EN 1097-6:2002/AC:2004	Badania mechanicznych i fizycznych właściwości kruszyw - Część 6: Oznaczanie gęstości ziarn i nasiąkliwości
PN-EN 1097-6:2002/Ap1:2005	Badania mechanicznych i fizycznych właściwości kruszywa - Część 6: Oznaczanie gęstości ziarn i nasiąkliwości
PN-EN 934-1:2009	Domieszki do betonu, zaprawy i zaczynu - Część 1: Wymagania podstawowe
PN-EN 934-2:+A1:2012	Domieszki do betonu, zaprawy i zaczynu - Część 2: Domieszki do betonu - Definicje, wymagania, zgodność, oznakowanie i etykietowanie
PN-EN 934-6:2002	Domieszki do betonu, zaprawy i zaczynu - Część 6: Pobieranie próbek, kontrola zgodności i ocena zgodności.
PN-EN 934-6:2002/A1:2006	Domieszki do betonu, zaprawy i zaczynu. Część 6: Pobieranie próbek, kontrola zgodności i ocena zgodności.
PN-EN 197-1:2012	Cement -Część 1: Skład, wymagania i kryteria zgodności dotyczące cementów powszechnego użytku.
PN-EN 197-2:2002	Cement-Część 2: Ocena zgodności.
PN-EN 196-1:2006	Metody badania cementu. Część 1: Oznaczanie wytrzymałości.
PN-EN 1008:2004	Woda zarobowa do betonu. Specyfikacja pobierania próbek, badanie i ocena przydatności wody zarobowej do betonu, w tym wody odzyskanej z procesów produkcji betonu.
PN-EN 12350-1:2011	Badania mieszanki betonowej. Część 1: Pobieranie próbek.
PN-EN 12350-2:2011	Badania mieszanki betonowej. Część 2: Badanie konsystencji metodą opadu stożka.
PN-EN 12350-3:2011	Badania mieszanki betonowej. Część 3: Badanie konsystencji metodą Vebe.
PN-EN 1992-1-1:2008	Eurokod 2 - Projektowanie konstrukcji z betonu - Część 1-1: Reguły ogólne i reguły dla budynków
PN-EN 1992-1-1:2008/NA:2010	Eurokod 2 - Projektowanie konstrukcji z betonu - Część 1-1: Reguły ogólne i reguły dla budynków
PN-EN 1992-1-1:2008/AC:2011	Eurokod 2 - Projektowanie konstrukcji z betonu - Część 1-1: Reguły ogólne i reguły dla budynków
PN-EN 1992-1-1:2008/Ap1:2010	Eurokod 2 - Projektowanie konstrukcji z betonu - Część 1-1: Reguły ogólne i reguły dla budynków
PN-EN 1992-1-2:2008	Eurokod 2: Projektowanie konstrukcji z betonu. Część 1-2: Reguły ogólne. Projektowanie z uwagi na warunki pożarowe.
PN-EN ISO 7010:2012	Symbole graficzne – Barwy bezpieczeństwa i znaki bezpieczeństwa – Zarejestrowane znaki bezpieczeństwa
PN-EN ISO 11600:2004	Konstrukcje budowlane. Wyroby do uszczelniania. Klasyfikacja i wymagania dotyczące kitów.
PN-EN ISO 11600:2004/A1:2011	Konstrukcje budowlane. Wyroby do uszczelniania. Klasyfikacja i wymagania dotyczące kitów.
PN-EN ISO 8340:2005	Konstrukcje budowlane. Wyroby do uszczelniania. Kity. Określanie właściwości mechanicznych kitów przy stałym rozciąganiu.
PN-EN ISO 7389:2004	Konstrukcje budowlane. Wyroby do uszczelniania. Określanie powrotu elastycznego kitów.
PN-EN ISO 6892-1:2010	Metale - Próba rozciągania - Część 1: Metoda badania w temperaturze pokojowej
PN-EN ISO 7438:2006	Metale - Próba zginania
PN-B-06714-13: 1978	Kruszywa Mineralne – Badanie – Oznaczenie zawartości pyłów
BN-62/6738-07	Beton hydrotechniczny. Wymagania techniczne.
PN-EN 1994-2:2010	Projektowanie konstrukcji zespolonych stalowo-betonowych - Część 2: Reguły ogólne i reguły dla mostów
PN-EN 10080:2007	Stal do zbrojenia betonu - Spawalna stal zbrojeniowa - Postanowienia ogólne.
PN-EN 10204:2006	Wyroby metalowe. Rodzaje dokumentów kontroli.
PN-EN 10168:2006	Wyroby stalowe. Dokumenty kontroli. Wykaz informacji wraz z opisem.

PN-EN 10245-1:2011	Drut stalowy i wyroby z drutu. Powłoki organiczne na drucie stalowym. - Cz. 1: Postanowienia ogólne
PN-ISO 6935-2:1998	Stal do zbrojenia betonu - Pręty żebrowane.
PN-ISO 6935-2/Ak:1998	Stal do zbrojenia betonu - Pręty żebrowane - Dodatkowe wymagania stosowane w kraju.
PN-ISO 6935-2/Ak:1998/Ap 1:1999	Stal do zbrojenia betonu - Pręty żebrowane - Dodatkowe wymagania stosowane w kraju.
PN-91/S-10042	Obiekty mostowe. Konstrukcje betonowe, żelbetowe i sprężone. Projektowanie.
PN-H-93220:2006	Stal B500SP o podwyższonej ciągliwości do zbrojenia betonu. Pręty i walcówka żebrowana.

10.2 Dokumenty związane

Aprobaty Techniczne w odniesieniu do wyrobu, dla którego nie ustalono polskiej normy lub wyrobów, których właściwości użytkowe różnią się od właściwości podanych w polskiej normie.

Instrukcje, wytyczne i świadectwa ITB, przepisy i instrukcje producentów lub dostawców wyrobów budowlanych, szczególnie w odniesieniu do wyrobów systemowych.

D-03.03.04. Roboty izolacyjne

1.1 Przedmiot specyfikacji

Przedmiotem niniejszej specyfikacji technicznej (ST) są wymagania dotyczące robót związanych z wykonaniem izolacji przewidzianych do wykonania w ramach zadania wymienionego w punkcie 1.1. *D.00.00.00. Wymagania ogólne.*

W szczególności zakres specyfikacji dotyczy:

- robót związanych z wykonaniem izolacji wodochronnych mających zastosowanie przy zabezpieczeniu przed wodą i wilgocią gruntową wszelkich budowli i ich części.

1.2 Zakres stosowania ST

Niniejsza specyfikacja będzie stosowana jako dokument przetargowy i kontraktowy przy zleceniu i realizacji robót wymienionych w punkcie 1.1. *D.00.00.00. Wymagania ogólne – wykonanie robót związanych z wykonaniem izolacji wodochronnych mających zastosowanie przy zabezpieczeniu przed wodą i wilgocią gruntową wszelkich budowli i ich części.*

1.3 Zakres robót objętych ST

Roboty, których dotyczy niniejsza ST obejmują:

- izolacje powłokowe z mas bitumicznych, z mas bitumicznych modyfikowanych, żywic syntetycznych,
- izolacje warstwowe,
- izolacje z zapraw wodoszczelnych.

1.4 Określenia podstawowe

Określenia podane w niniejszej ST są zgodne z obowiązującymi odpowiednimi normami oraz z określeniami podanymi w *ST.00.00. Wymagania ogólne*

2. MATERIAŁY

2.1 Ogólne wymagania dotyczące materiałów

Ogólne wymagania dotyczące materiałów, ich pozyskiwania i składowania podano w *D.00.00.00 Wymagania ogólne.*

Wszystkie materiały stosowane do wykonania robót muszą być zgodne z wymaganiami ST i dokumentacji projektowej.

Wykonawca zobowiązany jest przedstawić Inżynierowi aktualne wyniki badań materiałów wykonywanych przez producenta w ramach nadzoru wewnętrznego (atesty) oraz sprawdzić przydatność tych materiałów do stosowania (data produkcji) i przechowywać je w odpowiednich warunkach (określonych w Aprobacie).

2.2 Izolacje wykonywane na zimno

Do wykonywania izolacji na zimno są stosowane następujące materiały:

- roztwory, lepiki asfaltowe, dyspersyjne masy asfaltowo-kauczukowe na bazie wody, które powinny odpowiadać wymaganiom normy PN-B-24620:1998.

2.3 Izolacje wykonywane na gorąco

Do wykonywania izolacji na gorąco są stosowane następujące materiały:

- papy asfaltowe zgrzewalne powinny odpowiadać wymaganiom norm: PN-90/B-04615, PN- 92/B-27618, PN-92/B27619 oraz PN-92/B27620:1998,
- lepiki asfaltowe stosowane na gorąco powinny odpowiadać wymaganiom normy PN-B-24625:1998

2.4 Składowanie i przechowywanie materiałów

Warunki składowania i przechowywania materiałów zgodnie z *ST-00.00 (Warunki ogólne)* oraz warunkami podanymi przez producenta poszczególnych materiałów.

3. SPRZĘT

3.1 Ogólne wymagania dotyczące sprzętu

Ogólne warunki stosowania sprzętu podano w *ST.00.00. Wymagania ogólne.*

3.2 Stosowany sprzęt

Roboty związane z wykonaniem izolacji przeciwwodnych, przeciwwilgociowych mogą być wykonane ręcznie lub mechanicznie przy użyciu dowolnego sprzętu przeznaczonego do wykonania zamierzonych robót. Do nakładania izolacji stosować szczotki dekarские lub pędzle.

4. TRANSPORT

4.1 Ogólne wymagania dotyczące transportu

Ogólne wymagania dotyczące transportu podano w *ST- 00.00.* Materiały można przewozić w szczelnie zamkniętych opakowaniach dowolnymi, krytymi środkami transportowymi chroniąc opakowania przed uszkodzeniami mechanicznymi, wysoką temperaturą oraz mrozem oraz zachowując inne zalecenia producenta.

5. WYKONANIE ROBÓT

5.1 Zasady ogólne wykonania robót

Ogólne wymagania dotyczące wykonania robót podano w *ST.00.00. Wymagania ogólne.* Wykonanie robót prowadzić zgodnie z dokumentacją projektową.

5.2 Przygotowanie powierzchni betonowych

Pokrywana powierzchnia musi być oczyszczona, sucha, bez pyłu i zanieczyszczeń. Należy usunąć wszystkie luźne części i substancje zakłócające wiązanie, takie jak pyły, oleje i tłuszcze, resztki środków pielęgnacyjnych i związanych z szalunkiem itd.

Powierzchnie przeznaczone do wykonania izolacji powinny odpowiadać zaleceniom podanym w kartach technologicznych Producenta odnośnie:

- oczyszczenia podłoża – metodą strumieniowo-ścierną
- wytrzymałości podłoża na odrywanie (minimum 1,5 MPa),
- temperatury podłoża,
- wilgotności podłoża (maksimum 4% - chyba, że materiał jest przeznaczony do układania na podłoża o większej wilgotności),
- ubytki wyspoinować, powierzchnie porowate wyrównać.

5.3 Gruntowanie

Powierzchnie betonowe powinny być gruntowane za pomocą środków gruntujących, zalecanych przez Producenta materiału izolacyjnego lub będących elementem danego zestawu powłok zabezpieczających zgodnie z kartą technologiczną Producenta.

5.4 Wykonywanie warstwy izolacyjnej

Izolacja z papy asfaltowej

Izolacja powinna składać się z 2 warstw papy przyklejonych do podłoża i sklejonnych między sobą w sposób ciągły na całej powierzchni. Grubość warstwy lepiku między podkładem i pierwszą warstwą izolacji oraz między poszczególnymi warstwami powinna wynosić 1,0 ÷ 1,5 mm. Szerokość zakładów papy zarówno poprzecznych jak i podłużnych w każdej warstwie powinna być nie mniejsza niż 10 cm.

Zakłady arkuszy kolejnych warstw papy powinny być przesunięte względem siebie o połowę szerokości arkusza.

Izolacja z lepiku asfaltowego na gorąco

Liczba nakładanych warstw mas asfaltowych powinna być zgodna z wymaganiami dokumentacji technicznej, lecz nie mniej niż dwie, a łączna grubość tych warstw nie mniejsza niż 2 mm. Lepiki asfaltowe powinny być podgrzewane do temperatury 160÷180°C, a temperatura lepiku podczas jego rozprowadzania nie powinna być niższa niż 140°C.

Izolacja z masy asfaltowo-kauczukowej na zimno

Izolację z masy asfaltowo-kauczukowej nanosi się na zimno (bez podgrzewania) na odpowiednio przygotowane podłoże. Powierzchnie betonowe przeznaczone do izolowania należy starannie oczyścić z obcych materiałów i innych cząstek betonu oraz wyrównać ubytki zaprawą cementowo-piaskową. Nanoszenie masy typu R – rzadkiego roztworu do gruntowania – należy prowadzić w temperaturze powyżej +5°C, optymalnie +20°C.

Masę asfaltowo-kauczukową typu P – półpłynną – nanosi się (na uprzednio zagruntowane podłoże betonowe) w sposób analogiczny i w tym samym zakresie temperatur, co typ R. Wszystkie warstwy należy nakładać sposobem malarskim starannie wcierając „na krzyż” materiał izolacyjny w przygotowane jak wyżej podłoże betonowe. Każdą następną warstwę nanosi się po wyschnięciu poprzedniej.

6. KONTROLA JAKOŚCI ROBÓT

6.1 Ogólne zasady kontroli jakości robót

Ogólne zasady kontroli jakości robót podano w *D.00.00.00 Wymagania ogólne*. Kontrolę jakości prowadzić zgodnie z wytycznymi dokumentacji projektowej.

Przy każdym odbiorze robót zanikających należy stwierdzić ich jakość w formie protokołów lub wpisów do dziennika budowy. Odbioru dokonuje inspektor nadzoru na podstawie zgłoszenia kierownika budowy.

Inspektor nadzoru powinien mieć dostęp i prawo do kontroli wszystkich punktów wytwarzania materiałów oraz urządzeń dostawców, producentów, podwykonawców i wykonawców dostarczających materiały wykorzystywane do robót objętych niniejszą ST.

6.2 Kontrola robót

Kontrola robót będzie polegała na sprawdzeniu ich zgodności z :

- dokumentacją projektową,
- wymaganiami podanymi przez producenta,

Wszystkie materiały użyte do wykonania izolacji wodochronnych powinny odpowiadać wymaganiom zawartym w normach państwowych lub świadectwach dopuszczających dany materiał do powszechnego stosowania w budownictwie. Ponadto wykonawca zobowiązany jest do sprawdzenia daty produkcji, daty przydatności do stosowania, stanu opakowań oraz właściwego przechowywania materiałów.

Kontrola robót obejmuje:

- kontrolę prawidłowości przygotowania powierzchni (wizualna ocena przygotowania pod względem równości, braku plam i zabrudzeń),
- kontrolę wytrzymałości betonu na odrywanie,
- sprawdzenie warunków prowadzenia robót
- kontrolę prawidłowości wykonania izolacji (wizualna ocena wykonania izolacji z oceną jednorodności wykonania powłok, stwierdzeniem braku pęcherzy, złuszczeń lub odspojień itp.),
- oznaczenie rzeczywistej grubości powłoki (grubość powłoki winna być zgodna z wartością podaną w dokumentacji projektowej i zgodna z zaleceniami Producenta; grubość tę określa się jako średnią arytmetyczną z kilku pomiarów w miejscach wskazanych przez Inżyniera; grubość określa się metodami nieniszczącymi lub niszczącymi w sposób zgodny z aprobatą techniczną),
- kontrolę poprawności naprawienia błędów w wykonanej izolacji,
- oznaczanie przyczepności izolacji (w przypadku izolacji natryskowych).

Ocena poszczególnych etapów robót potwierdzana jest wpisem do Dziennika Budowy.

7. OBMIAR ROBÓT

7.1 Ogólne zasady prowadzenia obmiarów robót

Ogólne zasady obmiaru robót podano w *ST.00.00. Wymagania ogólne*.

7.2 Jednostki obmiarowe

Jednostkami obmiarowymi są:

- **1 m² (metr kwadratowy)** powierzchni izolowanych,
- wszelkie dodatki wg danych producenta.
- Powierzchnię oblicza się jako iloczyn długości ścian w rozwinięciu i faktycznej wysokości zabezpieczenia, lub jako sumę powierzchni figur geometrycznych opisanych na wykonanym zabezpieczeniu. Z powierzchni zabezpieczeń nie potrąca się powierzchni nie zabezpieczonych, jeżeli każda z nich jest mniejsza od 0,5 m².

8. ODBIÓR ROBÓT

8.1 Ogólne zasady odbioru robót

Ogólne zasady odbioru robót podano w *ST.00.00. Wymagania ogólne*. Wyniki odbiorów materiałów i robót powinny być każdorazowo wpisywane do dziennika budowy.

Warunkiem pozytywnego odebrania robót jest spełnienie wymagań zawartych w dokumentacji projektowej i we wcześniejszych punktach niniejszej ST. Roboty uznaje się za wykonane zgodnie z dokumentacją projektową, SST i wymaganiami Inspektora Nadzoru, jeżeli wszystkie pomiary dały wyniki pozytywne.

9. PODSTAWA PŁATNOŚCI

Ogólne zasady płatności za wykonane roboty podano w *ST.00.00. Wymagania ogólne*.

Podstawą płatności jest cena jednostkowa poszczególnych pozycji zawartych w wycenionym przez wykonawcę przedmiarze robót, a zakres czynności objętych ceną określony jest w ich opisie. Cena obowiązuje za określoną w niniejszej ST jednostkę obmiarową. Cena jednostkowa obejmuje całość robót wg dokumentacji projektowej i zgodnie z ST. Cena jednostkowa uwzględnia również:

- zakup i dostarczenie materiałów i zapewnienie niezbędnych czynników produkcji,
- roboty pomiarowe,
- przygotowanie podkładu,
- gruntowanie podkładu,
- wykonanie izolacji powłokowej,
- uporządkowanie miejsca pracy,
- przeprowadzenie badań i pomiarów wymaganych w SST,
- usunięcie z placu budowy odpadów wraz z kosztami ich utylizacji,
- materiały pomocnicze,
- wszelkie inne nie wymienione wyżej koszty związane z dodatkowymi czynnościami, które są konieczne do wykonania, aby zgodnie z dokumentacją projektową, przepisami i normami prawidłowo zrealizować roboty.

10. PRZEPISY I DOKUMENTY ZWIĄZANE

Obowiązują wszystkie przepisy, ustawy i rozporządzenia oraz inne dokumenty wymienione w *D.00.00.00 Wymagania ogólne*.

10.1 Normy

[PN-82/B-01801](#)

Antykorozyjne zabezpieczenie w budownictwie. Konstrukcje betonowe i żelbetowe. Podstawowe zasady projektowania.

[PN-82/B-01801](#) Antykorozyjne zabezpieczenie w budownictwie. Konstrukcje betonowe i żelbetowe. Nazwy i określenia.
PN-B-10260 Izolacje bitumiczne. Wymagania i badania przy odbiorze.
PN-B-24620:1998 Lepiki, masy i roztwory asfaltowe stosowane na zimno.
3 PN-B-24625:1998 Lepik asfaltowy i asfaltowo-polimerowy z wypełniaczami stosowanymi na gorąco.

10.2 Dokumenty związane

Aprobaty Techniczne w odniesieniu do wyrobu, dla którego nie ustalono polskiej normy lub wyrobów, których właściwości użytkowe różnią się od właściwości podanych w polskiej normie.
Instrukcje, wytyczne i świadectwa ITB, przepisy i instrukcje producentów lub dostawców wyrobów budowlanych, szczególnie w odniesieniu do wyrobów systemowych.

D-04.00.00 PODBUDOWA

D-04.01.01 Koryto wraz z profilowaniem i zagęszczaniem podłoża

1. WSTĘP

1.1. Przedmiot SST

Przedmiotem niniejszej szczegółowej specyfikacji technicznej (SST) są wymagania dotyczące wykonania i odbioru robót związanych z wykonywaniem koryta wraz z profilowaniem i zagęszczaniem podłoża gruntowego.

1.2. Zakres stosowania SST

SST jest stosowana jako dokument przetargowy i kontraktowy przy zleceniu i realizacji robót wymienionych w p. 1.1.

1.3. Zakres robót objętych SST

Ustalenia zawarte w niniejszej specyfikacji dotyczą zasad prowadzenia robót związanych z wykonaniem koryta przeznaczonego do ułożenia konstrukcji poszerzenia nawierzchni, zjazdów i chodników.

1.4. Określenia podstawowe

Określenia podstawowe są zgodne z obowiązującymi, odpowiednimi polskimi normami i definicjami podanymi w SST D-M-00.00.00 „Wymagania ogólne” pkt 1.4.

1.5. Ogólne wymagania dotyczące robót

Ogólne wymagania dotyczące robót podano w SST D-M-00.00.00 „Wymagania ogólne” pkt 1.5.

2. Materiały

Nie występują.

3. Sprzęt

3.1. Ogólne wymagania dotyczące sprzętu

Ogólne wymagania dotyczące sprzętu podano w SST D-M-00.00.00 „Wymagania ogólne” pkt 3.

3.2. Sprzęt do wykonania robót

Wykonawca przystępujący do wykonania koryta i profilowania podłoża powinien wykazać się możliwością korzystania z następującego sprzętu:

- równiarek lub spycharek uniwersalnych z ukośnie ustawianym lemieszem; Inżynier może dopuścić wykonanie koryta i profilowanie podłoża z zastosowaniem spycharki z lemieszem ustawionym prostopadłe do kierunku pracy maszyny,
- koparek z czerpakami profilowymi (przy wykonywaniu wąskich koryt),
- walców statycznych

Stosowany sprzęt nie może spowodować niekorzystnego wpływu na właściwości gruntu podłoża.

4. Transport

4.1. Ogólne wymagania dotyczące transportu

Ogólne wymagania dotyczące transportu podano w SST D-M-00.00.00 „Wymagania ogólne” pkt 4.

5. Wykonanie robót

5.1. Ogólne zasady wykonania robót

Ogólne zasady wykonania robót podano w SST D-M-00.00.00 „Wymagania ogólne” pkt 5.

5.2. Warunki przystąpienia do robót

Wykonawca powinien przystąpić do wykonania koryta oraz profilowania i zagęszczenia podłoża bezpośrednio przed rozpoczęciem robót związanych z wykonaniem warstw nawierzchni. Wcześniejsze przystąpienie do wykonania koryta oraz profilowania i zagęszczenia podłoża, jest możliwe wyłącznie za zgodą Inżyniera, w korzystnych warunkach atmosferycznych.

W wykonanym korycie oraz po wyprofilowanym i zagęszczonym podłożu nie może odbywać się ruch budowlany, niezwiązany bezpośrednio z wykonaniem pierwszej warstwy nawierzchni.

5.3. Wykonanie koryta

Paliki lub szpilki do prawidłowego ukształtowania koryta w planie i profilu powinny być wcześniej przygotowane.

Paliki lub szpilki należy ustawiać w osi drogi i w rzędach równoległych do osi drogi lub w inny sposób zaakceptowany przez Inżyniera. Rozmieszczenie palików lub szpilek powinno umożliwiać naciągnięcie sznurków lub linek do wytyczenia robót w odstępach nie większych niż co 10 metrów.

Rodzaj sprzętu, a w szczególności jego moc należy dostosować do rodzaju gruntu, w którym prowadzone są roboty i do trudności jego odspojenia.

Koryto można wykonywać ręcznie, gdy jego szerokość nie pozwala na zastosowanie maszyn, na przykład na poszerzeniach lub w przypadku robót o małym zakresie. Sposób wykonania musi być zaakceptowany przez Inżyniera.

Grunt odspojony w czasie wykonywania koryta powinien być wykorzystany zgodnie z ustaleniami dokumentacji projektowej i SST, tj. wbudowany w nasyp lub odwieziony na odkład w miejsce wskazane przez Inżyniera.

Profilowanie i zagęszczenie podłoża należy wykonać zgodnie z zasadami określonymi w pkt 5.4.

5.4. Profilowanie i zagęszczanie podłoża

Przed przystąpieniem do profilowania podłoże powinno być oczyszczone ze wszelkich zanieczyszczeń.

Po oczyszczeniu powierzchni podłoża należy sprawdzić, czy istniejące rzędne terenu umożliwiają uzyskanie po profilowaniu zaprojektowanych rzędnych podłoża. Zaleca się, aby rzędne terenu przed profilowaniem były o co najmniej 5 cm wyższe niż projektowane rzędne podłoża.

Jeżeli powyższy warunek nie jest spełniony i występują zaniżenia poziomu w podłożu przewidzianym do profilowania, Wykonawca powinien spulchnić podłoże na głębokość zaakceptowaną przez Inżyniera, dowieźć dodatkowy grunt spełniający wymagania obowiązujące dla górnej strefy korpusu, w ilości koniecznej do uzyskania wymaganych rzędnych wysokościowych i zagęścić warstwę do uzyskania wartości wskaźnika zagęszczenia, określonych w tablicy 1.

Do profilowania podłoża należy stosować równiarki. Ścięty grunt powinien być wykorzystany w robotach ziemnych lub w inny sposób zaakceptowany przez Inżyniera.

Bezpośrednio po profilowaniu podłoża należy przystąpić do jego zagęszczenia. Zagęszczanie podłoża należy kontynuować do osiągnięcia wskaźnika zagęszczenia nie mniejszego od podanego w tablicy 1. Wskaźnik zagęszczenia należy określać zgodnie z BN-77/8931-12 [5].

Tablica 1. Minimalne wartości wskaźnika zagęszczenia podłoża (I_s)

Strefa korpusu	Minimalna wartość I_s dla:		
	Autostrad i dróg ekspresowych	Innych dróg	
		Ruch ciężki i bardzo ciężki	Ruch mniejszy od ciężkiego

Górna warstwa o grubości 20 cm	1,03	1,00	1,00
Na głębokości od 20 do 50 cm od powierzchni podłoża	1,00	1,00	0,97

W przypadku, gdy gruboziarnisty materiał tworzący podłoże uniemożliwia przeprowadzenie badania zagęszczenia, kontrolę zagęszczenia należy oprzeć na metodzie obciążeń płytowych. Należy określić pierwotny i wtórny moduł odkształcenia podłoża według BN-64/8931-02 [3]. Stosunek wtórnego i pierwotnego modułu odkształcenia nie powinien przekraczać 2,2.

Wilgotność gruntu podłoża podczas zagęszczania powinna być równa wilgotności optymalnej z tolerancją od -20% do +10%.

5.5. Utrzymanie koryta oraz wyprofilowanego i zagęszczonego podłoża

Podłoże (koryto) po wyprofilowaniu i zagęszczeniu powinno być utrzymywane w dobrym stanie.

Jeżeli po wykonaniu robót związanych z profilowaniem i zagęszczeniem podłoża nastąpi przerwa w robotach i Wykonawca nie przystąpi natychmiast do układania warstw nawierzchni, to powinien on zabezpieczyć podłoże przed nadmiernym zawilgoceniem, na przykład przez rozłożenie folii lub w inny sposób zaakceptowany przez Inżyniera.

Jeżeli wyprofilowane i zagęszczone podłoże uległo nadmiernemu zawilgoceniu, to do układania kolejnej warstwy można przystąpić dopiero po jego naturalnym osuszeniu.

Po osuszeniu podłoża Inżynier oceni jego stan i ewentualnie zaleci wykonanie niezbędnych napraw. Jeżeli zawilgocenie nastąpiło wskutek zaniedbania Wykonawcy, to naprawę wykona on na własny koszt.

6. Kontrola jakości robót

6.1. Ogólne zasady kontroli jakości robót

Ogólne zasady kontroli jakości robót podano w SST D-M-00.00.00 „Wymagania ogólne” pkt 6.

6.2. Badania w czasie robót

6.2.1. Częstotliwość oraz zakres badań i pomiarów

Częstotliwość oraz zakres badań i pomiarów dotyczących cech geometrycznych i zagęszczenia koryta i wyprofilowanego podłoża podaje tablica 2.

Tablica 2. Częstotliwość oraz zakres badań i pomiarów wykonanego koryta i wyprofilowanego podłoża

Lp.	Wyszczególnienie badań i pomiarów	Minimalna częstotliwość badań i pomiarów
1	Szerokość koryta	10 razy na 1 km
2	Równość podłużna	co 20 m na każdym pasie ruchu
3	Równość poprzeczna	10 razy na 1 km
4	Spadki poprzeczne *)	10 razy na 1 km
5	Rzędne wysokościowe	co 25 m w osi jezdni i na jej krawędziach dla autostrad i dróg ekspresowych, co 100 m dla pozostałych dróg
6	Ukształtowanie osi w planie *)	co 25 m w osi jezdni i na jej krawędziach dla autostrad i dróg ekspresowych, co 100 m dla pozostałych dróg
7	Zagęszczenie, wilgotność gruntu podłoża	w 2 punktach na dziennej działce roboczej, lecz nie rzadziej niż raz na 600 m ²

*) Dodatkowe pomiary spadków poprzecznych i ukształtowania osi w planie należy wykonać w punktach głównych łuków poziomych

6.2.2. Szerokość koryta (profilowanego podłoża)

Szerokość koryta i profilowanego podłoża nie może różnić się od szerokości projektowanej o więcej niż +10 cm i -5 cm.

6.2.3. Równość koryta (profilowanego podłoża)

Nierówności podłużne koryta i profilowanego podłoża należy mierzyć 4-metrową łatą zgodnie z normą BN-68/8931-04 [4].

Nierówności poprzeczne należy mierzyć 4-metrową łatą.

Nierówności nie mogą przekraczać 20 mm.

6.2.4. Spadki poprzeczne

Spadki poprzeczne koryta i profilowanego podłoża powinny być zgodne z dokumentacją projektową z tolerancją $\pm 0,5\%$.

6.2.5. Rzędne wysokościowe

Różnice pomiędzy rzędnymi wysokościowymi koryta lub wyprofilowanego podłoża i rzędnymi projektowanymi nie powinny przekraczać +1 cm, -2 cm.

6.2.6. Ukształtowanie osi w planie

Oś w planie nie może być przesunięta w stosunku do osi projektowanej o więcej niż ± 3 cm dla autostrad i dróg ekspresowych lub więcej niż ± 5 cm dla pozostałych dróg.

6.2.7. Zagęszczenie koryta (profilowanego podłoża)

Wskaźnik zagęszczenia koryta i wyprofilowanego podłoża określony wg BN-77/8931-12 [5] nie powinien być mniejszy od podanego w tablicy 1.

Jeśli jako kryterium dobrego zagęszczenia stosuje się porównanie wartości modułów odkształcenia, to wartość stosunku wtórnego do pierwotnego modułu odkształcenia, określonych zgodnie z normą BN-64/8931-02 [3] nie powinna być większa od 2,2.

Wilgotność w czasie zagęszczania należy badać według PN-B-06714-17 [2]. Wilgotność gruntu podłoża powinna być równa wilgotności optymalnej z tolerancją od -20% do + 10%.

6.3. Zasady postępowania z wadliwie wykonanymi odcinkami koryta (profilowanego podłoża)

Wszystkie powierzchnie, które wykazują większe odchylenia cech geometrycznych od określonych w punkcie 6.2 powinny być naprawione przez spulchnienie do głębokości co najmniej 10 cm, wyrównanie i powtórne zagęszczenie. Dodanie nowego materiału bez spulchnienia wykonanej warstwy jest niedopuszczalne.

7. Obmiar robót

7.1. Ogólne zasady obmiaru robót

Ogólne zasady obmiaru robót podano w SST D-M-00.00.00 „Wymagania ogólne” pkt 7.

7.2. Jednostka obmiarowa

Jednostką obmiarową jest m² (metr kwadratowy) wykonanego i odebranego koryta.

8. Odbiór robót

Ogólne zasady odbioru robót podano w SST D-M-00.00.00 „Wymagania ogólne” pkt 8.

Roboty uznaje się za wykonane zgodnie z dokumentacją projektową, SST i wymaganiami Inżyniera, jeżeli wszystkie pomiary i badania z zachowaniem tolerancji wg punktu 6 dały wyniki pozytywne.

9. Podstawa płatności

9.1. Ogólne ustalenia dotyczące podstawy płatności

Ogólne ustalenia dotyczące podstawy płatności podano w SST D-M-00.00.00 „Wymagania ogólne” pkt

9.2. Cena jednostki obmiarowej

Cena wykonania 1 m² koryta obejmuje:

- prace pomiarowe i roboty przygotowawcze,
- odspojenie gruntu z przerzutem na pobocze i rozplantowaniem,
- załadunek nadmiaru odspojonego gruntu na środki transportowe i odwiezienie na odkład lub nasyp,
- profilowanie dna koryta lub podłoża,
- zagęszczenie,
- utrzymanie koryta lub podłoża,
- przeprowadzenie pomiarów i badań laboratoryjnych, wymaganych w specyfikacji technicznej.

10. Przepisy związane

Normy

- | | | |
|----|----------------|---|
| 1. | PN-B-04481 | Grunty budowlane. Badania próbek gruntu |
| 2. | PN-/B-06714-17 | Kruszywa mineralne. Badania. Oznaczanie wilgotności |
| 3. | BN-64/8931-02 | Drogi samochodowe. Oznaczanie modułu odkształcenia nawierzchni podatnych i podłoża przez obciążenie płytą |
| 4. | BN-68/8931-04 | Drogi samochodowe. Pomiar równości nawierzchni planografem i łąką |
| 5. | BN-77/8931-12 | Oznaczanie wskaźnika zagęszczenia gruntu |

D-04.04.00. Podbudowa z kruszywa stabilizowanego mechanicznie

1. WSTĘP

1.1. Przedmiot OST

Przedmiotem niniejszej szczegółowej specyfikacji technicznej (STWIORB) są wymagania dotyczące wykonania i odbioru robót związanych z wykonaniem podbudowy z kruszyw.

1.2. Zakres stosowania STWIORB

STWIORB jest stosowana jako dokument przetargowy i kontraktowy przy zlecaniu i realizacji robót wymienionych w p. 1.1.

1.3. Zakres robót objętych OST

Ustalenia zawarte w niniejszej specyfikacji dotyczą zasad prowadzenia robót związanych z wykonywaniem podbudów z kruszyw stabilizowanych mechanicznie wg PN-S-06102 [21] i obejmują STWIORB:

D-04.04.01 Podbudowa z kruszywa naturalnego stabilizowanego mechanicznie,

D-04.04.02 Podbudowa z kruszywa łamanego stabilizowanego mechanicznie,

Podbudowę z kruszyw stabilizowanych mechanicznie wykonuje się, zgodnie z ustaleniami podanymi w dokumentacji projektowej, jako podbudowę pomocniczą i podbudowę zasadniczą wg Katalogu typowych konstrukcji nawierzchni podatnych i półsztywnych [31].

1.4. Określenia podstawowe

1.4.1. Stabilizacja mechaniczna - proces technologiczny, polegający na odpowiednim zagęszczeniu w optymalnej wilgotności kruszywa o właściwie dobranym uziarnieniu.

1.4.2. Pozostałe określenia podstawowe są zgodne z obowiązującymi, odpowiednimi polskimi normami oraz z definicjami podanymi w STWIORB D-M-00.00.00 „Wymagania ogólne” pkt 1.4 oraz w OST dotyczących poszczególnych rodzajów podbudów z kruszyw stabilizowanych mechanicznie:

D-04.04.01 Podbudowa z kruszywa naturalnego stabilizowanego mechanicznie,

D-04.04.02 Podbudowa z kruszywa łamanego stabilizowanego mechanicznie,

1.5. Ogólne wymagania dotyczące robót

Ogólne wymagania dotyczące robót podano w STWIORB D-M-00.00.00 „Wymagania ogólne” pkt 1.5.

2. MATERIAŁY

2.1. Ogólne wymagania dotyczące materiałów

Ogólne wymagania dotyczące materiałów, ich pozyskiwania i składowania, podano w STWIORB D-M-00.00.00 „Wymagania ogólne” pkt 2.

2.2. Rodzaje materiałów

Materiały stosowane do wykonania podbudów z kruszyw stabilizowanych mechanicznie podano w STWIORB dotyczących poszczególnych rodzajów podbudów:

D-04.04.01 Podbudowa z kruszywa naturalnego stabilizowanego mechanicznie,

D-04.04.02 Podbudowa z kruszywa łamanego stabilizowanego mechanicznie,

2.3. Wymagania dla materiałów

2.3.1. Uziarnienie kruszywa

Krzywa uziarnienia kruszywa, określona według PN-B-06714-15 [3] powinna leżeć między krzywymi granicznymi pól dobrego uziarnienia podanymi na rysunku 1.

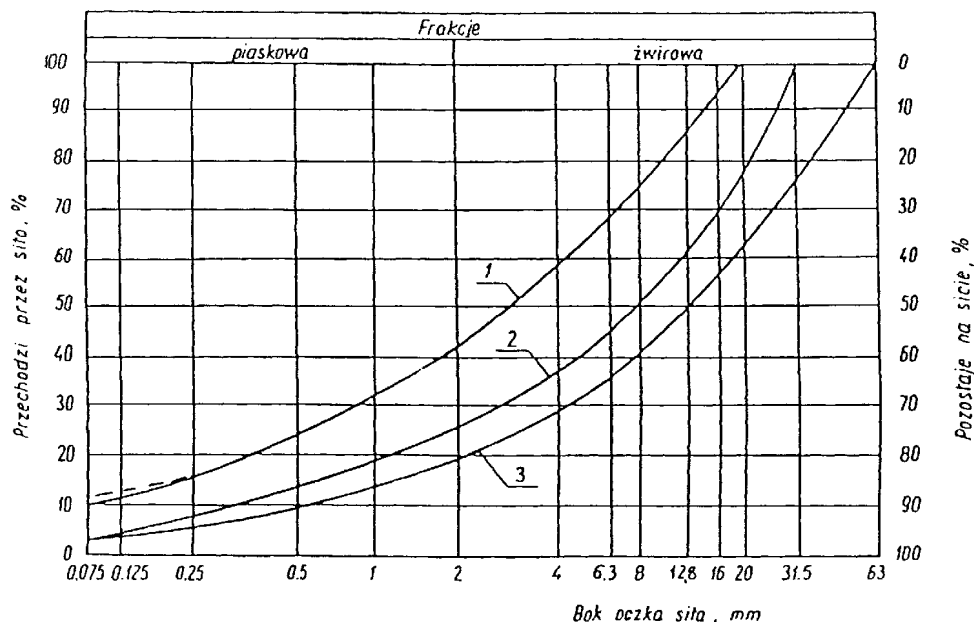

Rysunek 1. Pole dobrego uziarnienia kruszywa przeznaczonych na podbudowy wykonywane metodą stabilizacji mechanicznej

1-2 kruszywo na podbudowę zasadniczą (górną warstwę) lub podbudowę jednowarstwową

1-3 kruszywo na podbudowę pomocniczą (dolną warstwę)

Krzywa uziarnienia kruszywa powinna być ciągła i nie może przebiegać od dolnej krzywej granicznej uziarnienia do górnej krzywej granicznej uziarnienia na sąsiednich sitach. Wymiar największego ziarna kruszywa nie może przekraczać 2/3 grubości warstwy układanej jednorazowo.

2.3.2. Właściwości kruszywa

Kruszywa powinny spełniać wymagania określone w tablicy 1.

Tablica 1.

Lp.	Wyszczególnienie właściwości	Wymagania					
		Kruszywa naturalne		Kruszywa łamane		Żużel	
		Podbudowa					
		zasadnicza	pomocnicza	zasadnicza	pomocnicza	zasadnicza	pomocnicza
1	Zawartość ziarn mniejszych niż 0,075 mm, % (m/m)	od 2 do 10	od 2 do 12	od 2 do 10	od 2 do 12	od 2 do 10	od 2 do 12
2	Zawartość nadziarna, % (m/m), nie więcej niż	5	10	5	10	5	10
3	Zawartość ziarn nieforemnych % (m/m), nie więcej niż	35	45	35	40	-	-
4	Zawartość zanieczyszczeń organicznych, % (m/m), nie więcej niż	1	1	1	1	1	1
5	Wskaźnik piaskowy po pięcio-krotnym zagęszczeniu metodą I lub II wg PN-B-04481, %	od 30 do 70	od 30 do 70	od 30 do 70	od 30 do 70	-	-
6	Ścieralność w bębnie Los Angeles a) ścieralność całkowita po pełnej liczbie obrotów, nie więcej niż b) ścieralność częściowa po 1/5 pełnej liczby obrotów, nie więcej niż	35 30	45 40	35 30	50 35	40 30	50 35
7	Nasiąkliwość, % (m/m), nie więcej niż	2,5	4	3	5	6	8
8	Mrozoodporność, ubytek masy po 25 cyklach zamrażania, % (m/m), nie więcej niż	5	10	5	10	5	10
9	Rozpad krzemianowy i żelazawy łącznie, % (m/m), nie więcej niż	-	-	-	-	1	3
10	Zawartość związków siarki w przeliczeniu na SO ₃ , % (m/m), nie więcej niż	1	1	1	1	2	4
11	Wskaźnik nośności w _{noś} mieszanki kruszywa, %, nie mniejszy niż: a) przy zagęszczeniu I _s ≥ 1,00 b) przy zagęszczeniu I _s ≥ 1,03	80 120	60 -	80 120	60 -	80 120	60 -

2.3.3. Materiał na warstwę odsączającą

Na warstwę odsączającą stosuje się:

- - żwir i mieszankę wg PN-B-11111 [14],
- - piasek wg PN-B-11113 [16].

2.3.4. Materiał na warstwę odcinającą

Na warstwę odcinającą stosuje się:

- - piasek wg PN-B-11113 [16],
- - miał wg PN-B-11112 [15],
- - geowłókninę o masie powierzchniowej powyżej 200 g/m wg aprobaty technicznej.

2.3.5. Materiały do ulepszenia właściwości kruszyw

Do ulepszenia właściwości kruszyw stosuje się:

- - cement portlandzki wg PN-B-19701 [17],
- - wapno wg PN-B-30020 [19],
- - popioły lotne wg PN-S-96035 [23],
- - żużel granulowany wg PN-B-23006 [18].

Dopuszcza się stosowanie innych spoiw pod warunkiem uzyskania równorzędnych efektów ulepszenia kruszywa i po zaakceptowaniu przez Inżyniera.

Rodzaj i ilość dodatku ulepszającego należy przyjmować zgodnie z PN-S-06102 [21].

2.3.6. Woda

Należy stosować wodę wg PN-B-32250 [20].

3. SPRZĘT

3.1. Ogólne wymagania dotyczące sprzętu

Ogólne wymagania dotyczące sprzętu podano w STWIORB D-M-00.00.00 „Wymagania ogólne” pkt 3.

3.2. Sprzęt do wykonania robót

Wykonawca przystępujący do wykonania podbudowy z kruszyw stabilizowanych mechanicznie powinien wykazać się możliwością korzystania z następującego sprzętu:

- a) mieszarek do wytwarzania mieszanki, wyposażonych w urządzenia dozujące wodę. Mieszarki powinny zapewnić wytworzenie jednorodnej mieszanki o wilgotności optymalnej,
- b) równiarek albo układarek do rozkładania mieszanki,
- c) walców ogumionych i stalowych wibracyjnych lub statycznych do zagęszczania. W miejscach trudno dostępnych powinny być stosowane zagęszczarki płytowe, ubijaki mechaniczne lub małe walce wibracyjne.

4. TRANSPORT

4.1. Ogólne wymagania dotyczące transportu

Ogólne wymagania dotyczące transportu podano w STWIORB D-M-00.00.00 „Wymagania ogólne” pkt 4.

4.2. Transport materiałów

Kruszywa można przewozić dowolnymi środkami transportu w warunkach zabezpieczających je przed zanieczyszczeniem, zmieszaniem z innymi materiałami, nadmiernym wysuszeniem i zawilgoceniem.

Transport cementu powinien odbywać się zgodnie z BN-88/6731-08 [24].

Transport pozostałych materiałów powinien odbywać się zgodnie z wymaganiami norm przedmiotowych.

5. WYKONANIE ROBÓT

5.1. Ogólne zasady wykonania robót

Ogólne zasady wykonania robót podano w STWIORB D-M-00.00.00 „Wymagania ogólne” pkt 5.

5.2. Przygotowanie podłoża

Podłoże pod podbudowę powinno spełniać wymagania określone w STWIORB D-04.01.01 „Koryto wraz z profilowaniem i zagęszczeniem podłoża” i STWIORB D-02.00.00 „Roboty ziemne”.

Podbudowa powinna być ułożona na podłożu zapewniającym nieprzenikanie drobnych cząstek gruntu do podbudowy. Warunek nieprzenikania należy sprawdzić wzorem:

$$\frac{D_{15}}{d_{85}} \leq 5 \quad (1)$$

w którym:

D_{15} - wymiar boku oczka sita, przez które przechodzi 15% ziarn warstwy podbudowy lub warstwy odsączającej, w milimetrach,

d_{85} - wymiar boku oczka sita, przez które przechodzi 85% ziarn gruntu podłoża, w milimetrach.

Jeżeli warunek (1) nie może być spełniony, należy na podłożu ułożyć warstwę odcinającą lub odpowiednio dobraną geowłókninę.

Ochronne właściwości geowłókniny, przeciw przenikaniu drobnych cząstek gruntu, wyznacza się z warunku:

$$\frac{d_{50}}{O_{90}} \leq 1,2 \quad (2)$$

w którym:

d_{50} - wymiar boku oczka sita, przez które przechodzi 50% ziarn gruntu podłoża, w milimetrach,

O_{90} - umowna średnica porów geowłókniny odpowiadająca wymiarom frakcji gruntu zatrzymująca się na geowłókninie w ilości 90% (m/m); wartość parametru O_{90} powinna być podawana przez producenta geowłókniny.

Paliki lub szpilki do prawidłowego ukształtowania podbudowy powinny być wcześniej przygotowane.

Paliki lub szpilki powinny być ustawione w osi drogi i w rzędach równoległych do osi drogi, lub w inny sposób zaakceptowany przez Inżyniera.

Rozmieszczenie palików lub szpilek powinno umożliwiać naciągnięcie sznurków lub linek do wytyczenia robót w odstępach nie większych niż co 10 m.

5.3. Wytwarzanie mieszanki kruszywa

Mieszanek kruszywa o ściśle określonym uziarnieniu i wilgotności optymalnej należy wytwarzać w mieszarkach gwarantujących otrzymanie jednorodnej mieszanki. Mieszanka po wyprodukowaniu powinna być od razu transportowana na miejsce wbudowania w taki sposób, aby nie uległa rozsegregowaniu i wysychaniu.

5.4. Wbudowywanie i zagęszczanie mieszanki

Mieszanka kruszywa powinna być rozkładana w warstwie o jednakowej grubości, takiej, aby jej ostateczna grubość po zagęszczeniu była równa grubości projektowanej. Grubość pojedynczo układanej warstwy nie może przekraczać 20 cm po zagęszczeniu. Warstwa podbudowy powinna być rozłożona w sposób zapewniający osiągnięcie wymaganych spadków i rzędnych wysokościowych. Jeżeli podbudowa składa się z więcej niż jednej warstwy kruszywa, to każda warstwa powinna być wyprofilowana i zagęszczona z zachowaniem wymaganych spadków i rzędnych wysokościowych. Rozpoczęcie budowy każdej następnej warstwy może nastąpić po odbiorze poprzedniej warstwy przez Inżyniera. Wałowanie powinno postępować stopniowo od krawędzi do środka podbudowy przy przekroju daszkowym jezdni, albo od dolnej do górnej krawędzi podbudowy przy przekroju o spadku jednostronnym. Jakiegokolwiek nierówności lub zagłębienia powstałe w czasie zagęszczania powinny być wyrównane przez spulchnienie warstwy kruszywa i dodanie lub usunięcie materiału, aż do otrzymania równej powierzchni. W miejscach niedostępnych dla walców podbudowa powinna być zagęszczona zagęszczarkami płytowymi, małymi walcami wibracyjnymi lub ubijakami mechanicznymi.

Wilgotność mieszanki kruszywa podczas zagęszczania powinna odpowiadać wilgotności optymalnej, określonej według próby Proctora, zgodnie z PN-B-04481 [1] (metoda II). Materiał nadmiernie nawilgocony, powinien zostać osuszony przez mieszanie i napowietrzanie. Jeżeli wilgotność mieszanki kruszywa jest niższa od optymalnej o 20% jej wartości, mieszanka powinna być zwilżona określoną ilością wody i równomiernie wymieszana. W przypadku, gdy wilgotność mieszanki kruszywa jest wyższa od optymalnej o 10% jej wartości, mieszankę należy osuszyć.

Wskaźnik zagęszczenia podbudowy wg BN-77/8931-12 [29] powinien odpowiadać przyjętemu poziomowi wskaźnika nośności podbudowy wg tablicy 1, lp. 11.

5.5. Odcinek próbny

Decyzję o konieczności wykonania odcinka próbnego podejmie Inżynier.

5.6. Utrzymanie podbudowy

Podbudowa po wykonaniu, a przed ułożeniem następnej warstwy, powinna być utrzymywana w dobrym stanie. Jeżeli Wykonawca będzie wykorzystywał, za zgodą Inżyniera, gotową podbudowę do ruchu budowlanego, to jest obowiązany naprawić wszelkie uszkodzenia podbudowy, spowodowane przez ten ruch. Koszt napraw wynikłych z niewłaściwego utrzymania podbudowy obciąża Wykonawcę robót.

6. Kontrola jakości robót

6.1. Ogólne zasady kontroli jakości robót

Ogólne zasady kontroli jakości robót podano w STWIORB D-M-00.00.00 „Wymagania ogólne” pkt 6.

6.2. Badania przed przystąpieniem do robót

Przed przystąpieniem do robót Wykonawca powinien wykonać badania kruszyw przeznaczonych do wykonania robót i przedstawić wyniki tych badań Inżynierowi w celu akceptacji materiałów. Badania te powinny obejmować wszystkie właściwości określone w pkt 2.3 niniejszej STWIORB.

6.3. Badania w czasie robót

6.3.1. Częstotliwość oraz zakres badań i pomiarów

Częstotliwość oraz zakres badań podano w tablicy 2.

Tablica 2. Częstotliwość oraz zakres badań przy budowie podbudowy z kruszyw stabilizowanych mechanicznie

Lp.	Wyszczególnienie badań	Częstotliwość badań	
		Minimalna liczba badań na dziennej działce roboczej	Maksymalna powierzchnia podbudowy przypadająca na jedno badanie (m ²)
1	Uziarnienie mieszanki	2	600
2	Wilgotność mieszanki		
3	Zagęszczenie warstwy	10 próbek na 10000 m ²	
4	Badanie właściwości kruszywa wg tab. 1, pkt 2.3.2	dla każdej partii kruszywa i przy każdej zmianie kruszywa	

6.3.2. Uziarnienie mieszanki

Uziarnienie mieszanki powinno być zgodne z wymaganiami podanymi w pkt 2.3. Próbki należy pobierać w sposób losowy, z rozłożonej warstwy, przed jej zagęszczeniem. Wyniki badań powinny być na bieżąco przekazywane Inżynierowi.

6.3.3. Wilgotność mieszanki

Wilgotność mieszanki powinna odpowiadać wilgotności optymalnej, określonej według próby Proctora, zgodnie z PN-B-04481 [1] (metoda II), z tolerancją +10% -20%.

Wilgotność należy określić według PN-B-06714-17 [5].

6.3.4. Zagęszczenie podbudowy

Zagęszczenie każdej warstwy powinno odbywać się aż do osiągnięcia wymaganego wskaźnika zagęszczenia.

Zagęszczenie podbudowy należy sprawdzać według BN-77/8931-12 [30]. W przypadku, gdy przeprowadzenie badania jest niemożliwe ze względu na gruboziarniste kruszywo, kontrolę zagęszczenia należy oprzeć na metodzie obciążeń płytowych, wg BN-64/8931-02 [27] i nie rzadziej niż raz na 5000 m², lub według zaleceń Inżyniera.

Zagęszczenie podbudowy stabilizowanej mechanicznie należy uznać za prawidłowe, gdy stosunek wtórnego modułu E_2 do pierwotnego modułu odkształcenia E_1 jest nie większy od 2,2 dla każdej warstwy konstrukcyjnej podbudowy.

$$\frac{E_2}{E_1} \leq 2,2$$

6.3.5. Właściwości kruszywa

Badania kruszywa powinny obejmować ocenę wszystkich właściwości określonych w pkt 2.3.2.

Próbki do badań pełnych powinny być pobierane przez Wykonawcę w sposób losowy w obecności Inżyniera.

6.4. Wymagania dotyczące cech geometrycznych podbudowy

6.4.1. Częstotliwość oraz zakres pomiarów

Częstotliwość oraz zakres pomiarów dotyczących cech geometrycznych podbudowy podano w tablicy 3.

Tablica 3. Częstotliwość oraz zakres pomiarów wykonanej podbudowy z kruszywa stabilizowanego mechanicznie

Lp.	Wyszczególnienie badań i pomiarów	Minimalna częstotliwość pomiarów
1	Szerokość podbudowy	10 razy na 1 km
2	Równość podłużna	w sposób ciągły planografem albo co 20 m łątą na każdym pasie ruchu
3	Równość poprzeczna	10 razy na 1 km
4	Spadki poprzeczne*)	10 razy na 1 km
5	Rzędne wysokościowe	co 100 m
6	Ukształtowanie osi w planie*)	co 100 m
7	Grubość podbudowy	Podczas budowy: w 3 punktach na każdej działce roboczej, lecz nie rzadziej niż raz na 400 m ² Przed odbiorem: w 3 punktach, lecz nie rzadziej niż raz na 2000 m ²
8	Nośność podbudowy: - moduł odkształcenia - ugięcie sprężyste	co najmniej w dwóch przekrojach na każde 1000 m co najmniej w 20 punktach na każde 1000 m

*) Dodatkowe pomiary spadków poprzecznych i ukształtowania osi w planie należy wykonać w punktach głównych łuków poziomych.

6.4.2. Szerokość podbudowy

Szerokość podbudowy nie może różnić się od szerokości projektowanej o więcej niż +10 cm, -5 cm.

Na jezdniach bez krawężników szerokość podbudowy powinna być większa od szerokości warstwy wyżej leżącej o co najmniej 25 cm lub o wartość wskazaną w dokumentacji projektowej.

6.4.3. Równość podbudowy

Nierówności podłużne podbudowy należy mierzyć 4-metrową łatą lub planografem, zgodnie z BN-68/8931-04 [28].

Nierówności poprzeczne podbudowy należy mierzyć 4-metrową łatą.

Nierówności podbudowy nie mogą przekraczać:

- 10 mm dla podbudowy zasadniczej,
- 20 mm dla podbudowy pomocniczej.

6.4.4. Spadki poprzeczne podbudowy

Spadki poprzeczne podbudowy na prostych i łukach powinny być zgodne z dokumentacją projektową, z tolerancją $\pm 0,5$ %.

6.4.5. Rzędne wysokościowe podbudowy

Różnice pomiędzy rzędnymi wysokościowymi podbudowy i rzędnymi projektowanymi nie powinny przekraczać + 1 cm, -2 cm.

6.4.6. Ukształtowanie osi podbudowy i ulepszonego podłoża

Oś podbudowy w planie nie może być przesunięta w stosunku do osi projektowanej o więcej niż ± 5 cm.

6.4.7. Grubość podbudowy i ulepszonego podłoża

Grubość podbudowy nie może się różnić od grubości projektowanej o więcej niż:

- dla podbudowy zasadniczej $\pm 10\%$,
- dla podbudowy pomocniczej +10%, -15%.

6.4.8. Nośność podbudowy

- - moduł odkształcenia wg BN-64/8931-02 [27] powinien być zgodny z podanym w tablicy 4,
- - ugięcie sprężyste wg BN-70/8931-06 [29] powinno być zgodne z podanym w tablicy 4.

Tablica 4. Cechy podbudowy

Podbudowa z kruszywa o wskaźniku w_{nos} nie mniejszym niż, %	Wymagane cechy podbudowy				
	Wskaźnik zagęszczenia I_s nie mniejszy niż	Maksymalne ugięcie sprężyste pod kołem, mm		Minimalny moduł odkształcenia mierzony płytą o średnicy 30 cm, MPa	
		40 kN	50 kN	od pierwszego obciążenia E_1	od drugiego obciążenia E_2
60	1,0	1,40	1,60	60	120
80	1,0	1,25	1,40	80	140
120	1,03	1,10	1,20	100	180

6.5. Zasady postępowania z wadliwie wykonanymi odcinkami podbudowy

6.5.1. Niewłaściwe cechy geometryczne podbudowy

Wszystkie powierzchnie podbudowy, które wykazują większe odchylenia od określonych w punkcie 6.4 powinny być naprawione przez spulchnienie lub zerwanie do głębokości co najmniej 10 cm, wyrównane i powtórnie zagęszczone. Dodanie nowego materiału bez spulchnienia wykonanej warstwy jest niedopuszczalne.

Jeżeli szerokość podbudowy jest mniejsza od szerokości projektowanej o więcej niż 5 cm i nie zapewnia podparcia warstwom wyżej leżącym, to Wykonawca powinien na własny koszt poszerzyć podbudowę przez spulchnienie warstwy na pełną grubość do połowy szerokości pasa ruchu, dołożenie materiału i powtórne zagęszczenie.

6.5.2. Niewłaściwa grubość podbudowy

Na wszystkich powierzchniach wadliwych pod względem grubości, Wykonawca wykona naprawę podbudowy. Powierzchnie powinny być naprawione przez spulchnienie lub wybranie warstwy na odpowiednią głębokość, zgodnie z decyzją Inżyniera, uzupełnione nowym materiałem o odpowiednich właściwościach, wyrównane i ponownie zagęszczone. Roboty te Wykonawca wykona na własny koszt. Po wykonaniu tych robót nastąpi ponowny pomiar i ocena grubości warstwy, według wyżej podanych zasad, na koszt Wykonawcy.

6.5.3. Niewłaściwa nośność podbudowy

Jeżeli nośność podbudowy będzie mniejsza od wymaganej, to Wykonawca wykona wszelkie roboty niezbędne do zapewnienia wymaganej nośności, zalecone przez Inżyniera. Koszty tych dodatkowych robót poniesie Wykonawca podbudowy tylko wtedy, gdy zanizanie nośności podbudowy wynikało z niewłaściwego wykonania robót przez Wykonawcę podbudowy.

7. OBMIAR ROBÓT

7.1. Ogólne zasady obmiaru robót

Ogólne zasady obmiaru robót podano w STWIORB D-M-00.00.00 „Wymagania ogólne” pkt 7.

7.2. Jednostka obmiarowa

Jednostką obmiarową jest m^2 (metr kwadratowy) podbudowy z kruszywa stabilizowanego mechanicznie.

8. ODBIÓR ROBÓT

Ogólne zasady odbioru robót podano w STWIORB D-M-00.00.00 „Wymagania ogólne” pkt 8.

Roboty uznaje się za zgodne z dokumentacją projektową, STWIORB i wymaganiami Inżyniera, jeżeli wszystkie pomiary i badania z zachowaniem tolerancji wg pkt 6 dały wyniki pozytywne.

9. PODSTAWA PŁATNOŚCI

9.1. Ogólne ustalenia dotyczące podstawy płatności

Ogólne ustalenia dotyczące podstawy płatności podano w STWiORB D-M-00.00.00 „Wymagania ogólne” pkt 9.

9.2. Cena jednostki obmiarowej

Zakres czynności objętych ceną jednostkową 1 m² podbudowy z kruszywa stabilizowanego mechanicznie, podano w STWiORB:

D-04.04.01 Podbudowa z kruszywa naturalnego stabilizowanego mechanicznie,

D-04.04.02 Podbudowa z kruszywa łamanego stabilizowanego mechanicznie,

D-04.04.03 Podbudowa z żużla wielkopiecowego stabilizowanego mechanicznie.

10. Przepisy związane

10.1. Normy

1. PN-B-04481 Grunty budowlane. Badania próbek gruntu
2. PN-B-06714-12 Kruszywa mineralne. Badania. Oznaczanie zawartości zanieczyszczeń obcych
3. PN-B-06714-15 Kruszywa mineralne. Badania. Oznaczanie składu ziarnowego
4. PN-B-06714-16 Kruszywa mineralne. Badania. Oznaczanie kształtu ziarn
5. PN-B-06714-17 Kruszywa mineralne. Badania. Oznaczanie wilgotności
6. PN-B-06714-18 Kruszywa mineralne. Badania. Oznaczanie nasiąkliwości
7. PN-B-06714-19 Kruszywa mineralne. Badania. Oznaczanie mrozoodporności metodą bezpośrednią
8. PN-B-06714-26 Kruszywa mineralne. Badania. Oznaczanie zawartości zanieczyszczeń organicznych
9. PN-B-06714-28 Kruszywa mineralne. Badania. Oznaczanie zawartości siarki metodą bromową
10. PN-B-06714-37 Kruszywa mineralne. Badania. Oznaczanie rozpadu krzemianowego
11. PN-B-06714-39 Kruszywa mineralne. Badania. Oznaczanie rozpadu żelazawego
12. PN-B-06714-42 Kruszywa mineralne. Badania. Oznaczanie ścieralności w bębnie Los Angeles
13. PN-B-06731 Żużel wielkopiecowy kawałkowy. Kruszywo budowlane i drogowe. Badania techniczne
14. PN-B-11111 Kruszywa mineralne. Kruszywa naturalne do nawierzchni drogowych. Żwir i mieszanka
15. PN-B-11112 Kruszywa mineralne. Kruszywa łamane do nawierzchni drogowych
16. PN-B-11113 Kruszywa mineralne. Kruszywa naturalne do nawierzchni drogowych. Piasek
17. PN-B-19701 Cement. Cement powszechnego użytku. Skład, wymagania i ocena zgodności
18. PN-B-23006 Kruszywo do betonu lekkiego
19. PN-B-30020 Wapno
20. PN-B-32250 Materiały budowlane. Woda do betonu i zapraw
21. PN-S-06102 Drogi samochodowe. Podbudowy z kruszyw stabilizowanych mechanicznie
22. PN-S-96023 Konstrukcje drogowe. Podbudowa i nawierzchnia z tucznią kamiennego
23. PN-S-96035 Popioły lotne
24. BN-88/6731-08 Cement. Transport i przechowywanie
25. BN-84/6774-02 Kruszywo mineralne. Kruszywo kamienne łamane do nawierzchni drogowych
26. BN-64/8931-01 Drogi samochodowe. Oznaczanie wskaźnika piaskowego
27. BN-64/8931-02 Drogi samochodowe. Oznaczanie modułu odkształcenia nawierzchni podatnych i podłoża przez obciążenie płytą
28. BN-68/8931-04 Drogi samochodowe. Pomiar równości nawierzchni planografem i łątą
29. BN-70/8931-06 Drogi samochodowe. Pomiar ugięć podatnych ugięciomierzem belkowym
30. BN-77/8931-12 Oznaczanie wskaźnika zagęszczenia gruntu

10.2. Inne dokumenty

31. 31. Katalog typowych konstrukcji nawierzchni podatnych i półsztywnych, IBDiM - Warszawa 1997

D-04.04.01. Podbudowa z kruszywa naturalnego stabilizowanego mechanicznie – warstwa mrozoochronna

1. WSTĘP

1.1. Przedmiot OST

Przedmiotem niniejszej ogólnej specyfikacji technicznej (SST) są wymagania ogólne dotyczące wykonania i odbioru robót związanych z wykonywaniem podbudowy z kruszywa naturalnego stabilizowanego mechanicznie z dodatkiem 20% kruszywa łamanego

1.2. Zakres stosowania SST

SST jest stosowana jako dokument przetargowy i kontraktowy przy zlecaniu i realizacji robót wymienionych w p. 1.1.

1.3. Zakres robót objętych SST

Ustalenia zawarte w niniejszej specyfikacji dotyczą zasad prowadzenia robót związanych z wykonywaniem podbudowy z kruszywa naturalnego stabilizowanego mechanicznie.

Ustalenia zawarte są w SST D-04.04.00 „Podbudowa z kruszyw. Wymagania ogólne” pkt 1.3.

1.4. Określenia podstawowe

1.4.1. Podbudowa z kruszywa naturalnego stabilizowanego mechanicznie - jedna lub więcej warstw zagęszczonej mieszanki, która stanowi warstwę nośną nawierzchni drogowej.

1.4.2. Pozostałe określenia podstawowe są zgodne z obowiązującymi, odpowiednimi polskimi normami oraz z definicjami podanymi w SST D-04.04.00 „Podbudowa z kruszyw. Wymagania ogólne” pkt 1.4.

1.5. Ogólne wymagania dotyczące robót

Ogólne wymagania dotyczące robót podano w SST D-04.04.00 „Podbudowa z kruszyw. Wymagania ogólne” pkt 1.5.

2. Materiały

2.1. Ogólne wymagania dotyczące materiałów

Ogólne wymagania dotyczące materiałów, ich pozyskiwania i składowania, podano w SST D-04.04.00 „Podbudowa z kruszyw.

Wymagania ogólne” pkt 2.

2.2. Rodzaje materiałów

Materiałem do wykonania podbudowy pomocniczej z kruszywa naturalnego stabilizowanego mechanicznie, powinna być mieszanka piasku, mieszanki i/lub żwiru, spełniająca wymagania niniejszej specyfikacji. Materiałem do wykonania podbudowy zasadniczej z kruszywa naturalnego stabilizowanego mechanicznie powinna być mieszanka piasku, mieszanki i/lub żwiru z dodatkiem kruszywa łamanego, spełniająca wymagania niniejszych specyfikacji. Kruszywo łamane może pochodzić z przekruszenia ziarn żwiru lub kamieni narzutowych albo surowca skalnego. Kruszywo powinno być jednorodne bez zanieczyszczeń obcych i bez domieszek gliny.

2.3. Wymagania dla materiałów

2.3.1. Uziarnienie kruszywa

Uziarnienie kruszywa powinno być zgodne z wymaganiami podanymi w SST D-04.04.00 „Podbudowa z kruszyw. Wymagania ogólne” pkt 2.3.1.

2.3.2. Właściwości kruszywa

Kruszywo powinno spełniać wymagania określone w SST D-04.04.00 „Podbudowa z kruszyw. Wymagania ogólne” pkt 2.3.2.

3. Sprzęt

Wymagania dotyczące sprzętu podano w SST D-04.04.00 „Podbudowa z kruszyw. Wymagania ogólne” pkt 3.

4. Transport

Wymagania dotyczące transportu podano w SST D-04.04.00 „Podbudowa z kruszyw. Wymagania ogólne” pkt 4.

5. Wykonanie robót

Ogólne zasady wykonania robót podano w SST D-04.04.00 „Podbudowa z kruszyw. Wymagania ogólne” pkt 5.

5.2. Przygotowanie podłoża

Przygotowanie podłoża powinno odpowiadać wymaganiom określonym w SST D-04.04.00 „Podbudowa z kruszyw. Wymagania ogólne” pkt 5.2.

5.3. Wytwarzanie mieszanki kruszywa

Mieszankę kruszywa należy wytwarzać zgodnie z ustaleniami podanymi w SST D-04.04.00 „Podbudowa z kruszyw. Wymagania ogólne” pkt 5.3.

Jeśli dokumentacja projektowa przewiduje ulepszenie kruszyw cementem, wapnem lub popiołami przy WP od 20 do 30% lub powyżej 70%, szczegółowe warunki i wymagania dla takiej podbudowy określi SST, zgodnie z PN-S-06102 [21].

5.4. Wbudowywanie i zagęszczanie mieszanki kruszywa

Ustalenia dotyczące rozkładania i zagęszczania mieszanki podano w SST D-04.04.00 „Podbudowa z kruszyw. Wymagania ogólne” pkt 5.4.

5.5. Odcinek próbny

O ile przewidziano to w SST, Wykonawca powinien wykonać odcinki próbne, zgodnie z zasadami określonymi w SST D-04.04.00 „Podbudowa z kruszyw. Wymagania ogólne” pkt 5.5.

5.6. Utrzymanie podbudowy

Utrzymanie podbudowy powinno odpowiadać wymaganiom określonym w SST D-04.04.00 „Podbudowa z kruszyw. Wymagania ogólne” pkt 5.6.

6. Kontrola jakości robót

6.1. Ogólne zasady kontroli jakości robót

Ogólne zasady kontroli jakości robót podano w SST D-04.04.00 „Podbudowa z kruszyw. Wymagania ogólne” pkt 6.

6.2. Badania przed przystąpieniem do robót

Przed przystąpieniem do robót Wykonawca powinien wykonać badania kruszywa, zgodnie z ustaleniami OST D-04.04.00 „Podbudowa z kruszyw. Wymagania ogólne” pkt 6.2.

6.3. Badania w czasie robót

Częstotliwość oraz zakres badań i pomiarów kontrolnych w czasie robót podano w SST D-04.04.00 „Podbudowa z kruszyw. Wymagania ogólne” pkt 6.3.

6.4. Wymagania dotyczące cech geometrycznych podbudowy

Częstotliwość oraz zakres pomiarów podano w SST D-04.04.00 „Podbudowa z kruszyw. Wymagania ogólne” pkt 6.4.

6.5. Zasady postępowania z wadliwie wykonanymi odcinkami podbudowy

Zasady postępowania z wadliwie wykonanymi odcinkami podbudowy podano w SST D-04.04.00 „Podbudowa z kruszyw. Wymagania ogólne” pkt 6.5.

7. obmiar robót

7.1. Ogólne zasady obmiaru robót

Ogólne zasady obmiaru robót podano w SST D-04.04.00 „Podbudowa z kruszyw. Wymagania ogólne” pkt 7.

7.2. Jednostka obmiarowa

Jednostką obmiarową jest m² (metr kwadratowy) wykonanej i odebranej podbudowy z kruszywa naturalnego stabilizowanego mechanicznie.

8. Odbiór robót

Ogólne zasady odbioru robót podano w SST D-04.04.00 „Podbudowa z kruszyw. Wymagania ogólne” pkt 8.

9. Podstawa płatności

9.1. Ogólne ustalenia dotyczące podstawy płatności

Ogólne ustalenia dotyczące podstawy płatności podano w SST D-04.04.00 „Podbudowa z kruszyw. Wymagania ogólne” pkt 9.

9.2. Cena jednostki obmiarowej

Cena wykonania 1 m² podbudowy obejmuje:

- prace pomiarowe i roboty przygotowawcze,
- oznakowanie robót,
- sprawdzenie i ewentualną naprawę podłoża,
- przygotowanie mieszanki z kruszywa, zgodnie z receptą,
- dostarczenie mieszanki na miejsce wbudowania,
- rozłożenie mieszanki,
- zagęszczenie rozłożonej mieszanki,
- przeprowadzenie pomiarów i badań laboratoryjnych określonych w specyfikacji technicznej,
- utrzymanie podbudowy w czasie robót.

10. przepisy związane

Normy i przepisy związane podano w SST D-04.04.00 „Podbudowa z kruszyw. Wymagania ogólne” pkt 10.

D-04.04.02. Podbudowa z kruszywa łamanego stabilizowanego mechanicznie

1. WSTĘP

1.1. Przedmiot STWIORB

Przedmiotem niniejszej STWIORB są wymagania dotyczące wykonania i odbioru podbudowy z kruszywa łamanego stabilizowanego mechanicznie.

1.2. Zakres stosowania STWIORB

STWIORB jest stosowana jako dokument przetargowy i kontraktowy przy zleceniu i realizacji robót wymienionych w p. 1.1.

1.3. Zakres robót objętych STWIORB

Ustalenia zawarte w niniejszej STWIORB stanowią wymagania dotyczące robót związanych z wykonaniem:

a) podbudowy z kruszywa łamanego stabilizowanego mechanicznie:

- grubości 28 cm, kruszywo 0/63 do 0/31,5mm (górna warstwa 12cm)
- grubości 20 cm, kruszywo 0/31,5mm
- grubości 15 cm, kruszywo 0/31,5mm
- grubości 12 cm, kruszywo 0/31,5mm

b) warstwy wyrównawczej z kruszywa łamanego na zjazdach

2. MATERIAŁY

2.1. Ogólne wymagania dotyczące materiałów

Ogólne wymagania dotyczące materiałów, ich pozyskiwania i składowania, podano w STWIORB D-00.00.00 „Wymagania ogólne” pkt 2.

2.2. Kruszywo

Materiałem do wykonania podbudowy z kruszywa łamanego stabilizowanego mechanicznie powinno być kruszywo łamane uzyskane w wyniku przekruszenia surowca skalnego lub kamieni narzutowych i otoczków albo ziarna żwiru większych od 8 mm.

Kruszywo powinno być jednorodne, bez domieszek gliny i zanieczyszczeń obcych.

2.3. Uziarnienie kruszywa

Krzywa uziarnienia kruszywa określona wg normy PN-S-06102:1997 powinna leżeć pomiędzy krzywymi granicznymi podanymi w tabelicy 1.

Tablica 1. Uziarnienie kruszywa naturalnego stabilizowanego mechanicznie

Sito kwadratowe [mm]	Przechodzi przez sito [%]	
	0/63	0/31,5
63	100	
31.5	76-100	100
16	56-93	70-93
8	40-75	50-75
4	28-58	38-58
2	18-41	26-41
0,5	9-23	14-23
0,075	2-12	2-12

Krzywa uziarnienia kruszywa powinna być ciągła i nie przebiegać od dolnej do górnej krzywej granicznej uziarnienia na sąsiednich sitach. Wymiar największego ziarna kruszywa nie może przekraczać 2/3 grubości warstwy układanej jednorazowo. Frakcje kruszywa przechodzące przez sito 0,075 mm nie powinny stanowić więcej niż 65% frakcji przechodzącej przez sito 0,5 mm.

2.4. Właściwości kruszywa

Kruszywa powinno spełniać wymagania określone w poniższej tabelicy 2.

Tablica 2. Wymagane właściwości kruszywa

L.p.	Właściwości badane według:	Wymagania dla podbudowy pomocniczej
1	Zawartość nadziarna, %, nie więcej niż	10
2	Zawartość ziarn nieforemnych, wg PN-78/B06714/16; % nie więcej niż	40
3	Zawartość zanieczyszczeń organicznych, barwa cieczy nie ciemniejsza niż	wzorcowa
4	Wskaźnik piaskowy po 5-krotnym zagęszczeniu metodą I lub II wg PN-B-04481:1988	30-70
5	Ścieralność w bębnie Los Angeles, wg PN-78/B-06714/42, - ubytek masy po pełnej liczbie obrotów, %, nie większy niż - po 1/5 liczby obrotów w stosunku do ubytku masy po pełnej liczbie obrotów, nie więcej niż	50 35
6	Nasiąkliwość, %, nie więcej niż	5
7	Mrozoodporność ziarn większych od 2mm, wg PN-78/B-06714/19 po 25 cyklach zamrażania i odmrażania, ubytek masy, %, nie więcej niż	10
8	Zawartość związków siarki w przeliczeniu na SO ₃ , %, nie więcej niż	1
9	Wskaźnik nośności w _{nos} mieszanki kruszywa, nie mniejszy niż	60*
10	Zawartość ziaren mniejszych niż 0,075 mm, % (m/m)	2-12

*- Wskaźnik nośności w_{nos} mieszanki kruszywa dla KR 5 nie mniejszy niż 80

2.5. Źródła materiałów

Wszystkie materiały użyte do budowy powinny pochodzić tylko ze źródeł uzgodnionych i zatwierdzonych przez Inżyniera.

Źródła materiałów powinny być wybrane przez Wykonawcę z wyprzedzeniem, przed rozpoczęciem robót. Wykonawca powinien dostarczyć Inżynierowi wyniki badań laboratoryjnych łącznie z projektowaną krzywą uziarnienia i reprezentatywne próbki materiałów.

Materiały z zaproponowanego przez Wykonawcę źródła będą zaakceptowane do wbudowania przez Inżyniera jeżeli dostarczone przez Wykonawcę wyniki badań laboratoryjnych i ewentualne wyniki badań laboratoryjnych prowadzonych przez Inżyniera wykażą zgodność cech materiałowych z wymaganiami.

Zatwierdzanie źródła materiałów nie oznacza, że wszystkie materiały z tego źródła będą przez Inżyniera dopuszczone do wbudowania. Materiały, które nie spełniają wymagań zostaną odrzucone.

3. SPRZĘT

3.1. Ogólne wymagania dotyczące sprzętu

Ogólne wymagania dotyczące sprzętu podano w STWIORB D- 00.00.00 „Wymagania ogólne” pkt 3.

3.2. Sprzęt do wykonania robót

Do wykonania podbudów z kruszyw łamanych stabilizowanych mechanicznie należy stosować:

a./ Mieszarki stacjonarne do wytwarzania mieszanki kruszyw, wyposażone w urządzenia dozujące wodę,

b./ Równiarki lub układarki kruszywa do rozkładania materiału,

c./ Walce ogumione i stalowe wibracyjne lub statyczne do zagęszczania. W miejscach trudnodostępnych powinny być stosowane zagęszczarki płytowe, ubijaki mechaniczne lub małe walce wibracyjne.

TRANSPORT

4.1. Ogólne wymagania dotyczące transportu

Ogólne wymagania dotyczące transportu podano w STWIORB D- 00.00.00 „Wymagania ogólne” pkt 4.

4.2. Transport materiałów

Transport kruszywa powinien odbywać się w sposób przeciwdziałający jego zanieczyszczeniu i rozsegregowaniu. Ruch pojazdów po wyprofilowanym podłożu drogi powinien być tak zorganizowany, aby nie dopuścić do jego uszkodzeń i tworzenia kolein.

Przy ruchu po drogach publicznych pojazdy powinny spełniać wymagania dotyczące przepisów ruchu drogowego w odniesieniu do dopuszczalnego obciążenia osi i innych parametrów technicznych.

5. WYKONANIE ROBÓT

5.1. Ogólne zasady wykonania robót

Ogólne zasady wykonania robót podano w STWIORB D-00.00.00 „Wymagania ogólne” pkt

5.2. Przygotowanie podłoża

Podłoże pod podbudowę z kruszywa łamanego stabilizowanego mechanicznie stanowi warstwa kruszywa naturalnego stabilizowanego mechanicznie lub podłoże gruntowe.

Jeżeli podłoże wykazuje jakiegokolwiek wady to powinny być one usunięte według zasad akceptowanych przez Inżyniera.

Podbudowa powinna być wytyczona w sposób umożliwiający jej wykonanie zgodnie z Dokumentacją Projektową lub według zaleceń Inżyniera z tolerancjami określonymi w niniejszej STWIORB.

Paliki lub szpilki do kontroli ukształtowania warstw powinny być wcześniej, odpowiednio zamocowane i utrzymywane w czasie robót przez Wykonawcę. Rozmieszczenie palików lub szpilek powinno umożliwiać naciągnięcie sznurków lub linek do wytyczenia robót i nie powinno być większe niż co 10 m.

5.3. Wytwarzanie mieszanki kruszywa

Mieszankę kruszywa o uziarnieniu zgodnym z projektowaną krzywą uziarnienia i wilgotności optymalnej należy wytwarzać w mieszarkach stacjonarnych gwarantujących otrzymanie jednorodnej mieszanki. Ze względu na konieczność zapewnienia jednorodności materiału nie dopuszcza się wytwarzania mieszanki przez mieszanie poszczególnych frakcji na drodze. Mieszanka po wyprodukowaniu powinna być od razu transportowana na miejsce wbudowania w sposób przeciwdziałający segregacji i nadmiernemu wysychaniu.

5.4. Rozkładanie mieszanki kruszywa

Mieszanka kruszywa powinna być rozkładana w warstwie o jednakowej grubości, takiej aby jej ostateczna grubość po zagęszczeniu była równa grubości projektowanej. Warstwy kruszywa powinny być rozkładane w sposób zapewniający osiągnięcie wymaganych spadków i rzędnych wysokościowych. Jeżeli podbudowa składa się z więcej niż jednej warstwy kruszywa, to każda warstwa powinna być wyprofilowana i zagęszczona z zachowaniem wymaganych spadków i rzędnych wysokościowych. Rozpoczęcie układania następnej warstwy może nastąpić po odbiorze poprzedniej warstwy przez Inżyniera. Kruszywo w miejscach w których widoczna jest jego segregacja powinno być przed zagęszczeniem zastąpione materiałem o odpowiednich właściwościach.

5.5. Zagęszczanie

Natychmiast po końcowym wyprofilowaniu warstwy kruszywa należy przystąpić do jej zagęszczenia przez wałowanie. Wałowanie powinno postępować stopniowo od krawędzi do środka podbudowy przy przekroju daszkowym jezdni, albo od dolnej do górnej krawędzi podbudowy przy przekroju o spadku jednostronnym. Jakiegokolwiek nierówności lub zagłębienia powstałe w czasie zagęszczania powinny być wyrównane przez spulchnienie warstwy kruszywa i dodanie lub usunięcie materiału, aż do otrzymania równej powierzchni. W miejscach niedostępnych dla walców podbudowa powinna być zagęszczona zagęszczarkami płytowymi, małymi walcami wibracyjnymi lub ubijkami mechanicznymi.

Zagęszczenie należy kontynuować do osiągnięcia wskaźnika zagęszczenia podbudowy nie mniejszego od 1,03 według normalnej próby Proctora, zgodnie z PN-88/B-04481 .

Wilgotność kruszywa podczas zagęszczania powinna być równa wilgotności optymalnej, określonej według normalnej próby Proctora, zgodnie z PN-88B-04481. Materiał nadmiernie nawilgocony, powinien zostać osuszony przez mieszanie rozłożonej warstwy i napowietrzenie. Jeżeli wilgotność materiału jest niższa od optymalnej, materiał w rozłożonej warstwie powinien być zwilżony wodą i równomiernie wymieszany. Wilgotność przy zagęszczaniu powinna być równa wilgotności optymalnej z tolerancją $\pm 2\%$.

5.6. Utrzymanie podbudowy

Wykonawca zobowiązany jest do przeprowadzenia bieżących napraw podbudowy uszkodzonej przez ruch budowlany jak również wskutek oddziaływania czynników atmosferycznych, takich jak opady deszczu, śniegu i mróz. Wykonawca zobowiązany jest wstrzymać ruch budowlany po okresie intensywnych opadów deszczu, jeżeli wystąpi możliwość uszkodzenia podbudowy.

6. KONTROLA JAKOŚCI ROBÓT

6.1. Ogólne zasady kontroli jakości

Zasady ogólne kontroli jakości robót podano w STWIORB D-00.00.00 „Wymagania ogólne” p.6.

6.2. Badania przed przystąpieniem do robót

Przed przystąpieniem do robót Wykonawca powinien wykonać badania kruszyw przeznaczonych do wykonania robót i przedstawić wyniki tych badań Inżynierowi, wg zasad określonych w p.2. w celu akceptacji materiałów. Badania te powinny obejmować wszystkie właściwości określone w p.2.

6.3. Badania w czasie robót

Częstotliwość badań kontrolnych w czasie robót przy budowie podbudowy z kruszyw naturalnych stabilizowanych mechanicznie podano w poniższej tabelicy 3.

Tabela 3. Częstotliwość oraz zakres badań przy budowie podbudowy z kruszyw stabilizowanych mechanicznie

Lp.	Wyszczególnienie badań	Częstotliwość badań	
		Minimalna liczba badań na dziennej działce roboczej	Maksymalna powierzchnia podbudowy przypadająca na jedno badanie (m ²)
1	Uziarnienie mieszanki	2	600
2	Wilgotność mieszanki		
3	Zagęszczenie warstwy	1 próbka na 1000 m ²	
4	Badanie właściwości kruszywa wg tab. 1, pkt 2	dla każdej partii kruszywa i przy każdej zmianie kruszywa	

6.3.1. Uziarnienie mieszanki

Uziarnienie mieszanki powinno być zgodne z wymaganiami podanymi w pkt 2.2. Próbkę należy pobierać w sposób losowy, z rozłożonej warstwy, przed jej zagęszczeniem. Wyniki badań powinny być na bieżąco przekazywane Inżynierowi.

6.3.2. Wilgotność mieszanki

Wilgotność mieszanki powinna odpowiadać wilgotności optymalnej, określonej według próby Proctora, zgodnie z PN-B-04481 [1] (metoda II), z tolerancją $\pm 2\%$.

6.3.3. Zagęszczenie podbudowy

Zagęszczenie każdej warstwy powinno odbywać się aż do osiągnięcia wskaźnika zagęszczenia nie mniejszego niż 1.03.

Wskaźnik zagęszczenia podbudowy należy sprawdzać według BN-77/8931-12 [30] i lub wyznaczonego z badań przeprowadzonych metoda płyty dynamicznej. Jeżeli nie można określić wskaźnika zagęszczenia, to należy sprawdzać, wg Instrukcji Podłoża Gruntowego Budowli Drogowych i mostowych – załącznik 2, GDDP 1998, stosunek modułu odkształcenia wtórnego E_2 , do pierwotnego E_1 , który nie powinien być większy niż 2,2 dla każdej warstwy konstrukcyjnej podbudowy.

6.3.4. Właściwości kruszywa

Badania kruszywa powinny obejmować ocenę wszystkich właściwości określonych w pkt 2.3.

6.4. Badania wykonanej warstwy

Częstotliwość i zakres badań i pomiarów wykonanej warstwy podbudowy z kruszywa naturalnego stabilizowanego mechanicznie przedstawiono w poniższej tabelicy.

Tablica 4. Częstotliwość i zakres badań i pomiarów wykonanej warstwy z kruszywa stabilizowanego mechanicznie

Lp.	Wyszczególnienie badań i pomiarów	Minimalna częstotliwość pomiarów
1	Szerokość podbudowy	10 razy na 1 km
2	Równość podłużna	w sposób ciągły planografem albo co 20 m łątą na każdym pasie ruchu
3	Równość poprzeczna	10 razy na 1 km
4	Spadki poprzeczne*)	10 razy na 1 km
5	Rzędne wysokościowe	co 100 m
6	Ukształtowanie osi w planie*)	co 100 m
7	Grubość podbudowy	Podczas budowy: w 3 punktach na każdej działce roboczej, lecz nie rzadziej niż raz na 400 m ² Przed odbiorem: w 3 punktach, lecz nie rzadziej niż raz na 2000 m ²
8	Nośność podbudowy: - moduł odkształcenia - ugięcie sprężyste	co najmniej w dwóch przekrojach na każde 1000 m co najmniej w 20 punktach na każde 1000 m

*) Dodatkowe pomiary spadków poprzecznych i ukształtowania osi w planie należy wykonać w punktach głównych łuków poziomych.

6.4.1. Grubość warstwy

Grubość warstwy Wykonawca powinien mierzyć natychmiast po jej zagęszczeniu co najmniej w trzech losowo wybranych punktach na każdej dziennej działce roboczej i nie rzadziej niż w jednym punkcie na każde 400 m² podbudowy.

Bezpośrednio przed odbiorem należy wykonać pomiary grubości warstwy co najmniej w trzech punktach, lecz nie rzadziej niż raz na 2000 m².

Dopuszczalne odchyłki od projektowanej grubości warstw to ± 1 cm.

6.4.2. Nośność i zagęszczenie warstw

Należy wykonać pomiary nośności warstwy z kruszywa, wg Instrukcji Badań Podłoża Gruntowego Budowli Drogowych i mostowych – załącznik 2, GDDP 1998. Wykonana warstwa powinna spełniać następujące wymagania dotyczące nośności:

✓ $E_1 \geq 60$ MPa i $E_2 \geq 120$ MPa dla KR 3 - KR4,

✓ $\frac{E_2}{E_1} \leq 2,2$

6.4.3. Pomiary cech geometrycznych warstwy

6.4.3.1. Równość warstwy

Równości podłużne warstwy należy mierzyć łątą 4-metrową lub planografem zgodnie z normą BN-68/8931-04, z częstotliwością podaną w tabelicy w p.6.4.

Równości poprzeczne należy mierzyć 4-metrową łątą z częstotliwością jak wyżej.

Nierówności nie powinny przekraczać 20 mm dla podbudowy pomocniczej i 10 mm dla podbudowy zasadniczej.

6.4.3.2. Spadki poprzeczne warstwy

Spadki poprzeczne należy mierzyć za pomocą 4-metrowej łąty i poziomicy z częstotliwością podaną w tabelicy w p. 6.4. Spadki poprzeczne powinny być zgodne z dokumentacją projektową z tolerancją $\pm 0,5$ %.

6.4.3.3. Rzędne warstwy

Rzędne należy sprawdzać co 100 m.

Różnice między rzędnymi wykonanymi i projektowanymi nie powinny przekraczać +0 cm do -2 cm.

6.4.3.4. Ukształtowanie osi warstwy

Ukształtowanie osi należy sprawdzić w punktach głównych trasy i innych dodatkowych, rozmieszczonych nie rzadziej niż co 100 m.

Oś warstwy w planie nie może być przesunięta w stosunku do osi projektowanej o więcej niż 5 cm.

6.4.3.5. Szerokość warstwy

Szerokość należy sprawdzić co najmniej 10 razy na 1 km.

Szerokość podbudowy nie może różnić się od szerokości projektowanej o więcej niż ± 5 cm.

6.4.3.6. Grubość warstwy

Grubość nie powinna się różnić od podanej w projekcie o więcej niż ± 1 cm.

6.5. Zasady postępowania z wadliwie wykonanymi odcinkami

6.5.1. Niewłaściwe uziarnienie i właściwości kruszywa

Wszystkie kruszywa nie spełniające wymagań dotyczących uziarnienia i właściwości podanych w odpowiednich punktach niniejszej specyfikacji, zostaną odrzucone. Jeżeli kruszywa, nie spełniające tych wymagań zostały wbudowane to będą, na polecenie Inżyniera, wymienione przez Wykonawcę na właściwe, na koszt Wykonawcy i bez jakichkolwiek dodatkowych kosztów poniesionych przez Zamawiającego.

6.5.2. Niewłaściwe cechy geometryczne

Wszystkie powierzchnie które wykazują większe odchylenia cech geometrycznych od określonych w p. 6.4.3. powinny być naprawione przez spulchnienie lub zerwanie do głębokości co najmniej 10 cm, wyrównanie i powtórnie zagęszczone. Dodanie nowego materiału bez spulchnienia wykonanej warstwy jest niedopuszczalne. Jeżeli szerokość podbudowy jest mniejsza od szerokości projektowanej o więcej niż 5 cm i nie zapewnienia podparcia warstwom leżącym wyżej, to Wykonawca powinien na własny koszt poszerzyć podbudowę przez spulchnienie warstwy na pełną grubość, do połowy szerokości pasa ruchu, dołożyć materiału i powtórnie zagęścić warstwę.

6.5.3. Niewłaściwa grubość

Na wszystkich powierzchniach wadliwych pod względem grubości, Wykonawca wykona naprawę podbudowy. Powierzchnie powinny być naprawione przez spulchnienie lub wybranie warstwy na odpowiednią głębokość, zgodnie z decyzją Inżyniera, uzupełnione nowym materiałem o odpowiednich właściwościach, wyrównane i ponownie zagęszczone.

7. OBMIAR ROBÓT

7.1. Ogólne zasady obmiaru robót

Ogólne zasady obmiaru robót podano w STWIORB D-M-00.00.00. "Wymagania ogólne" pkt.7.

7.2. Jednostka obmiarowa

Jednostką obmiarową jest metr kwadratowy [m²], wykonanej podbudowy z kruszywa łamanego stabilizowanego mechanicznie o grubości określonej w Dokumentacji Projektowej, lub [m³] wykonanej i odebranej warstwy wyrównawczej z kruszywa łamanego.

8. ODBIÓR ROBÓT

8.1. Ogólne zasady odbioru robót

Odbiór podbudowy dokonywany jest na zasadach odbioru robót zanikających i ulegających zakryciu oraz na zasadach odbioru częściowego i końcowego określonych w D-00.00.00. "Wymagania ogólne" pkt. 8.

9. PODSTAWA PŁATNOŚCI

9.1. Ogólne ustalenia dotyczące podstaw płatności

Ogólne ustalenia dotyczące podstaw płatności podano w STWIORB D-00.00.00. "Wymagania ogólne" p. 9.

9.2. Cena jednostki obmiarowej

Cena 1 metra kwadratowego [m²] wykonania podbudowy z kruszywa łamanego stabilizowanego mechanicznie obejmuje:

- prace pomiarowe,
- sprawdzenie i ewentualną naprawę podłoża,
- zakup materiałów,
- przygotowanie mieszanki z kruszywa zgodnie z recepturą,
- dostarczenie mieszanki na miejsce wbudowania,
- rozłożenie mieszanki i zagęszczenie rozłożonej warstwy,
- przeprowadzenie pomiarów i badań laboratoryjnych określonych w STWIORB,
- utrzymanie podbudowy w dalszym czasie robót.

Cena 1 metra sześciennego [m³] wykonania warstwy wyrównawczej z kruszywa łamanego stabilizowanego mechanicznie obejmuje:

- prace pomiarowe,
- sprawdzenie i ewentualną naprawę podłoża,
- zakup materiałów,
- przygotowanie mieszanki z kruszywa zgodnie z recepturą,
- dostarczenie mieszanki na miejsce wbudowania,
- rozłożenie mieszanki i zagęszczenie rozłożonej warstwy,
- przeprowadzenie pomiarów i badań laboratoryjnych określonych w STWIORB,
- utrzymanie podbudowy w dalszym czasie robót.

10. PRZEPISY ZWIĄZANE

- | | |
|----------------------|--|
| 1./ PN-87/B-01100 | Kruszywa naturalne. Kruszywa skalne. Podział, nazwy, określenia. |
| 2./ PN-78/B-01101 | Kruszywa sztuczne. Podział, nazwy, określenia. |
| 3./ PN-87/S-02201 | Drogi samochodowe. Nawierzchnie drogowe. Podział, nazwy, określenia. |
| 4./ PN-88/B-04481 | Grunty budowlane. Badania próbek gruntu. |
| 5./ PN-76/B-06714/00 | Kruszywa mineralne. Badania. Postanowienia ogólne. |
| 6./ PN-89/B-06714/01 | Kruszywa mineralne. Badania. Podział, terminologia. |
| 7./ PN-77/B-06714/12 | Kruszywa mineralne. Badania. Oznaczanie zawartości zanieczyszczeń obcych |
| 8./ PN-78/B-06714/13 | Kruszywa mineralne. Badania. Oznaczanie zawartości pyłów mineralnych. |
| 9./ PN-91/B-06714/15 | Kruszywa mineralne. Badania. Oznaczanie składu ziarnowego. |
| 10./ PN-78B-06714/16 | Kruszywa mineralne. Badania. Oznaczanie kształtu ziaren. |
| 11./ PN-77B-06714/17 | Kruszywa mineralne. Badania. Oznaczanie wilgotności. |
| 12./ PN-77B-06714/18 | Kruszywa mineralne. Badania. Oznaczanie nasiąkliwości. |
| 13./ PN-78B-06714/19 | Kruszywa mineralne. Badania. Oznaczanie mrozoodporności metodą bezpośrednią |
| 14./ PN-78B-06714/20 | Kruszywa mineralne. Badania. Oznaczanie mrozoodporności metodą krystalizacji. |
| 15./ PN-78B-06714/26 | Kruszywa mineralne. Badania. Oznaczanie zawartości zanieczyszczeń organicznych. |
| 16./ PN-79B-06714/42 | Kruszywa mineralne. Badania. Oznaczanie ścieralności w bębnie Los Angeles. |
| 17./ PN-88B-06714/48 | Kruszywa mineralne. Badania. Oznaczanie zawartości zanieczyszczeń w postaci grudek gliny. |
| 18./ PN-76B-06721 | Kruszywa mineralne. Pobieranie próbek. |
| 19./ PN-B-11112 | Kruszywa mineralne. Kruszywa łamane do nawierzchni drogowych. |
| 20./ BN-64/8931-01 | Drogi samochodowe. Oznaczanie wskaźnika piaskowego. |
| 21./ BN-64/8931-02 | Drogi samochodowe. Oznaczanie modułu odkształcenia nawierzchni podatnych i podłoża przez obciążenie płytą. |
| 22./ BN-75/8931-03 | Drogi samochodowe. Pobieranie próbek gruntów do celów drogowych i lotniskowych. |
| 23./ BN-68/8931-04 | Drogi samochodowe. Pomiar równości nawierzchni planografem i łątą. |
| 24./ BN-70/8931-05 | Drogi samochodowe. Oznaczanie wskaźnika nośności gruntu jako podłoża nawierzchni drogowych. |
| 25./ BN-77/8931-12 | Drogi samochodowe. Oznaczanie wskaźnika zagęszczenia gruntu. |
| 26./ PN-S-06102 | Drogi samochodowe. Podbudowy z kruszyw stabilizowanych mechanicznie |
| 27./ | Wytyczne techniczne oceny jakości grysów i zwirow kruszonych produkowanych z naturalnie rozdrobnionego surowca skalnego przeznaczonych do nawierzchni drogowych, CZDP, Warszawa, 1984. |
| 28./ | Instrukcja Badań Podłoża Gruntowego Budowli Drogowych i mostowych – załącznik 2. GDDP 1988. |

D-04.05.01 Podłoże z gruntów stabilizowanych spoiwami lub dodatkami.

1. WSTĘP

1.1. Przedmiot SST

Przedmiotem niniejszej ogólnej specyfikacji technicznej (SST) są wymagania ogólne dotyczące wykonania i odbioru robót związanych z wykonywaniem podbudowy i ulepszonego podłoża z gruntów stabilizowanych spoiwami.

1.2. Zakres stosowania SST

Ogólna specyfikacja techniczna (SST) stanowi obowiązującą podstawę opracowania szczegółowej specyfikacji technicznej (SST) stosowanej jako dokument przetargowy i kontraktowy przy zleceniu i realizacji robót na drogach krajowych i wojewódzkich.

Zaleca się wykorzystanie SST przy zleceniu robót na drogach miejskich i gminnych.

1.3. Zakres robót objętych SST

Ustalenia zawarte w niniejszej specyfikacji dotyczą zasad prowadzenia robót związanych z wykonaniem i odbiorem podbudów i ulepszonego podłoża z gruntów lub kruszyw stabilizowanych spoiwami hydraulicznymi i obejmują SST: D-04.05.01 Podbudowa i ulepszone podłoże z gruntu lub kruszywa stabilizowanego cementem

Podłoże z gruntów stabilizowanych spoiwami wykonuje się, zgodnie z ustaleniami podanymi w dokumentacji projektowej.

1.4. Określenia podstawowe

Określenia podstawowe są zgodne z obowiązującymi, odpowiednimi polskimi normami oraz z definicjami podanymi w SST D-M-00.00.00 „Wymagania ogólne” pkt 1.4 oraz w SST wymienionych w pkt 1.3, dotyczących poszczególnych rodzajów podbudów i ulepszonego podłoża z gruntów lub kruszyw stabilizowanych spoiwami.

1.5. Ogólne wymagania dotyczące robót

Ogólne wymagania dotyczące robót podano w SST D-M-00.00.00 „Wymagania ogólne” pkt 1.5.

2. MATERIAŁY

2.1. Ogólne wymagania dotyczące materiałów

Ogólne wymagania dotyczące materiałów, ich pozyskiwania i składowania, podano w OST D-M-00.00.00 „Wymagania ogólne” pkt 2.

2.2. Rodzaje materiałów

Materiały stosowane podano w SST wymienionych w pkt 1.3, dotyczących poszczególnych rodzajów podbudów i ulepszonego podłoża z gruntów lub kruszyw stabilizowanych spoiwami hydraulicznymi (cement, wapno,)

3. SPRZĘT

3.1. Ogólne wymagania dotyczące sprzętu

Ogólne wymagania dotyczące sprzętu podano w SST D-M-00.00.00 „Wymagania ogólne” pkt 3.

3.2. Sprzęt do wykonania robót

Wykonawca przystępujący do wykonania podbudowy lub ulepszonego podłoża stabilizowanego spoiwami powinien wykazać się możliwością korzystania z następującego sprzętu:

1. w przypadku wytwarzania mieszanek kruszywowo-spoiwowych w mieszarkach:
 - mieszarek stacjonarnych,
 - układarek lub równiarek do rozkładania mieszanki,
 - walców ogumionych i stalowych wibracyjnych lub statycznych do zagęszczania,
 - zagęszczarek płytowych, ubijaków mechanicznych lub małych walców wibracyjnych do zagęszczania w miejscach trudnodostępnych,
2. w przypadku wytwarzania mieszanek gruntowo-spoiwowych na miejscu:
 - mieszarek jedno lub wielowirnikowych do wymieszania gruntu ze spoiwami,
 - spycharek, równiarek lub sprzętu rolniczego (pługi, brony, kultywatory) do spulchniania gruntu,
 - ciężkich szablonów do wyprofilowania warstwy,
 - rozsypywarek wyposażonych w osłony przeciwpylne i szczeliny o regulowanej szerokości do rozsypywania spoiw,
 - przewoźnych zbiorników na wodę, wyposażonych w urządzenia do równomiernego i kontrolowanego dozowania wody,
 - walców ogumionych i stalowych wibracyjnych lub statycznych do zagęszczania,
 - zagęszczarek płytowych, ubijaków mechanicznych lub małych walców wibracyjnych do zagęszczania w miejscach trudnodostępnych.

4. TRANSPORT

4.1. Ogólne wymagania dotyczące transportu

Ogólne wymagania dotyczące transportu podano w SST D-M-00.00.00 „Wymagania ogólne” pkt 4.

4.2. Transport materiałów

Transport cementu powinien odbywać się zgodnie z BN-88/6731-08 [19].

Transport wapna powinien odbywać się zgodnie z PN-B-30020 [12].

Transport popiołów lotnych powinien odbywać się zgodnie z PN-S-96035 [18].

Żużel wielkopiecowy granulowany można przewozić dowolnymi środkami transportu w sposób zabezpieczony przed zanieczyszczeniem i zawilgoceniem.

Mieszanek kruszywowo-spoiwową można przewozić dowolnymi środkami transportu, w sposób zabezpieczony przed zanieczyszczeniem, rozsegregowaniem i wysuszeniem lub nadmiernym zawilgoceniem.

5. WYKONANIE ROBÓT

5.1. Ogólne zasady wykonania robót

Ogólne zasady wykonania robót podano w SST D-M-00.00.00 „Wymagania ogólne” pkt 5.

5.2. Przygotowanie podłoża

Podłoże gruntowe powinno być przygotowane zgodnie z wymaganiami określonymi w SST D-04.01.01 „Koryto wraz z profilowaniem i zagęszczeniem podłoża” i SST D-02.00.00 „Roboty ziemne”.

Paliki lub szpilki do prawidłowego ukształtowania podbudowy i ulepszonego podłoża powinny być wcześniej przygotowane.

Paliki lub szpilki powinny być ustawione w osi drogi i w rzędach równoległych do osi drogi, lub w inny sposób zaakceptowany przez Inżyniera.

Rozmieszczenie palików lub szpilek powinno umożliwiać naciągnięcie sznurków lub linek do wytyczenia robót w odstępach nie większych niż co 10 m.

Jeżeli warstwa mieszanki gruntu lub kruszywa ze spoiwami hydraulicznymi ma być układana w prowadnicach, to po wytyczeniu podbudowy należy ustawić na podłożu prowadnice w taki sposób, aby wyznaczały one ściśle linie krawędzi układanej warstwy według dokumentacji projektowej. Wysokość prowadnic powinna odpowiadać grubości warstwy mieszanki gruntu lub kruszywa ze spoiwami hydraulicznymi, w stanie niezagęszczonym. Prowadnice powinny być ustawione stabilnie, w sposób wykluczający ich przesuwanie się pod wpływem oddziaływania maszyn użytych do wykonania warstwy.

5.3. Odcinek próbny

Jeżeli w SST przewidziano konieczność wykonania odcinka próbnego, to co najmniej na 3 dni przed rozpoczęciem robót, Wykonawca powinien wykonać odcinek próbny w celu:

- stwierdzenia czy sprzęt budowlany do spulchnienia, mieszania, rozkładania i zagęszczania jest właściwy,
 - określenia grubości warstwy materiału w stanie luźnym, koniecznej do uzyskania wymaganej grubości warstwy po zagęszczeniu,
 - określenia potrzebnej liczby przejazdów walców do uzyskania wymaganego wskaźnika zagęszczenia warstwy.
- Na odcinku próbnym Wykonawca powinien użyć materiałów oraz sprzętu takich, jakie będą stosowane do wykonywania podbudowy lub ulepszonego podłoża.
- Powierzchnia odcinka próbnego powinna wynosić od 400 do 800 m².
- Odcinek próbny powinien być zlokalizowany w miejscu wskazanym przez Inżyniera.
- Wykonawca może przystąpić do wykonywania podbudowy lub ulepszonego podłoża po zaakceptowaniu odcinka próbnego przez Inżyniera.

5.4. Utrzymanie podbudowy i ulepszonego podłoża

Podbudowa i ulepszone podłoże po wykonaniu, a przed ułożeniem następnej warstwy, powinny być utrzymywane w dobrym stanie. Jeżeli Wykonawca będzie wykorzystywał, za zgodą Inżyniera, gotową podbudowę lub ulepszone podłoże do ruchu budowlanego, to jest obowiązany naprawić wszelkie uszkodzenia podbudowy, spowodowane przez ten ruch. Koszt napraw wynikłych z niewłaściwego utrzymania podbudowy lub ulepszonego podłoża obciąża Wykonawcę robót.

Wykonawca jest zobowiązany do przeprowadzenia bieżących napraw podbudowy lub ulepszonego podłoża uszkodzonych wskutek oddziaływania czynników atmosferycznych, takich jak opady deszczu i śniegu oraz mróz.

Wykonawca jest zobowiązany wstrzymać ruch budowlany po okresie intensywnych opadów deszczu, jeżeli wystąpi możliwość uszkodzenia podbudowy lub ulepszonego podłoża.

Warstwa stabilizowana spoiwami hydraulicznymi powinna być przykryta przed zimą warstwą nawierzchni lub zabezpieczona przed niszczącym działaniem czynników atmosferycznych w inny sposób zaakceptowany przez Inżyniera.

5.5. Pielęgnacja warstwy z gruntu lub kruszywa stabilizowanego spoiwami hydraulicznymi

Pielęgnacja powinna być przeprowadzona według jednego z następujących sposobów:

1. skropienie warstwy emulsją asfaltową, albo asfaltem D200 lub D300 w ilości od 0,5 do 1,0 kg/m²,
 2. skropienie specjalnymi preparatami powłokotwórczymi posiadającymi aprobatę techniczną wydaną przez uprawnioną jednostkę, po uprzednim zaakceptowaniu ich użycia przez Inżyniera,
 3. utrzymanie w stanie wilgotnym poprzez kilkakrotne skrapianie wodą w ciągu dnia, w czasie co najmniej 7 dni,
 4. przykrycie na okres 7 dni nieprzepuszczalną folią z tworzywa sztucznego, ułożoną na zakład o szerokości co najmniej 30 cm i zabezpieczoną przed zerwaniem z powierzchni warstwy przez wiatr,
 5. przykrycie warstwą piasku lub grubej włókniny technicznej i utrzymywanie jej w stanie wilgotnym w czasie co najmniej 7 dni.
- Inne sposoby pielęgnacji, zaproponowane przez Wykonawcę i inne materiały przeznaczone do pielęgnacji mogą być zastosowane po uzyskaniu akceptacji Inżyniera.

Nie należy dopuszczać żadnego ruchu pojazdów i maszyn po podbudowie w okresie 7 dni po wykonaniu. Po tym czasie ewentualny ruch technologiczny może odbywać się wyłącznie za zgodą Inżyniera.

5.6. Pozostałe wymagania dotyczące wykonania robót

Pozostałe wymagania dotyczące wykonania robót podano w specyfikacjach dotyczących poszczególnych rodzajów podbudów i ulepszonego podłoża z gruntów lub kruszyw stabilizowanych spoiwami hydraulicznymi, które obejmują:

1. D-04.05.01 Podbudowa i ulepszone podłoże z gruntu lub kruszywa stabilizowanego cementem

6. KONTROLA JAKOŚCI ROBÓT

6.1. Ogólne zasady kontroli jakości robót

Ogólne zasady kontroli jakości robót podano w OST D-M-00.00.00 „Wymagania ogólne” pkt 6.

6.2. Badania przed przystąpieniem do robót

Przed przystąpieniem do robót Wykonawca powinien wykonać badania spoiw, kruszyw i gruntów przeznaczonych do wykonania robót i przedstawić wyniki tych badań Inżynierowi w celu akceptacji.

6.3. Badania w czasie robót

6.3.1. Częstotliwość oraz zakres badań i pomiarów

Częstotliwość oraz zakres badań i pomiarów w czasie wykonywania podbudowy lub ulepszonego podłoża stabilizowanych spoiwami podano w tablicy 1.

Tablica 1. Częstotliwość badań i pomiarów

Lp.	Wyszczególnienie badań	Częstotliwość badań	
		Minimalna liczba badań na dziennej działce roboczej	Maksymalna powierzchnia podbudowy lub ulepszonego podłoża przypadająca na jedno badanie
1	Uziarnienie mieszanki gruntu lub kruszywa	2	600 m ²
2	Wilgotność mieszanki gruntu lub kruszywa ze spoiwem		
3	Rozdrobnienie gruntu ¹⁾		
4	Jednorodność i głębokość wymieszania ²⁾		
5	Zagęszczenie warstwy		
6	Grubość podbudowy lub ulepszonego podłoża	3	400 m ²
7	Wytrzymałość na ściskanie <ul style="list-style-type: none"> – 7 i 28-dniowa przy stabilizacji cementem i wapnem – 14 i 42-dniowa przy stabilizacji popiołami lotnymi – 90-dniowa przy stabilizacji żużłem granulowanym 	6 próbek 6 próbek 3 próbki	400 m ²
8	Mrozoodporność ³⁾	przy projektowaniu i w przypadkach wątpliwych	
9	Badanie spoiwa:	przy projektowaniu składu mieszanki i przy każdej zmianie	
10	– cementu,		
11	– wapna,		
12	– popiołów lotnych,		
	– żużła granulowanego		

13	Badanie wody	dla każdego wątpliwego źródła
14	Badanie właściwości gruntu lub kruszywa	dla każdej partii i przy każdej zmianie rodzaju gruntu lub kruszywa
15	Wskaźnik nośności CBR ⁴⁾	w przypadkach wątpliwych i na zlecenie Inżyniera

1. Badanie wykonuje się dla gruntów spoistych
2. Badanie wykonuje się przy stabilizacji gruntu metodą mieszania na miejscu
3. Badanie wykonuje się przy stabilizacji gruntu lub kruszyw cementem, wapnem i popiołami lotnymi
4. Badanie wykonuje się przy stabilizacji gruntu wapnem.

6.3.2. Uziarnienie gruntu lub kruszywa

Próbki do badań należy pobierać z mieszarek lub z podłoża przed podaniem spoiwa. Uziarnienie kruszywa lub gruntu powinno być zgodne z wymaganiami podanymi w SST dotyczących poszczególnych rodzajów podbudów i ulepszonych podłoża.

6.3.3. Wilgotność mieszanki gruntu lub kruszywa ze spoiwami

Wilgotność mieszanki powinna być równa wilgotności optymalnej, określonej w projekcie składu tej mieszanki, z tolerancją +10% - 20% jej wartości.

6.3.4. Rozdrobnienie gruntu

Grunt powinien być spulchniony i rozdrobniony tak, aby wskaźnik rozdrobnienia był co najmniej równy 80% (przez sito o średnicy 4 mm powinno przejść 80% gruntu).

6.3.5. Jednorodność i głębokość wymieszania

Jednorodność wymieszania gruntu ze spoiwem polega na ocenie wizualnej jednolitego zabarwienia mieszanki.

Głębokość wymieszania mierzy się w odległości min. 0,5 m od krawędzi podbudowy czy ulepszonych podłoża. Głębokość wymieszania powinna być taka, aby grubość warstwy po zagęszczeniu była równa projektowanej.

6.3.6. Zagęszczenie warstwy

Mieszanka powinna być zagęszczana do osiągnięcia wskaźnika zagęszczenia nie mniejszego od 1,00 oznaczonego zgodnie z BN-77/8931-12 [25].

6.3.7. Grubość podbudowy lub ulepszonych podłoża

Grubość warstwy należy mierzyć bezpośrednio po jej zagęszczeniu w odległości co najmniej 0,5 m od krawędzi. Grubość warstwy nie może różnić się od projektowanej o więcej niż ± 1 cm.

6.3.8. Wytrzymałość na ściskanie

Wytrzymałość na ściskanie określa się na próbkach walcowych o średnicy i wysokości 8 cm. Probki do badań należy pobierać z miejsc wybranych losowo, w warstwie rozłożonej przed jej zagęszczeniem. Probki w ilości 6 sztuk należy formować i przechowywać zgodnie z normami dotyczącymi poszczególnych rodzajów stabilizacji spoiwami. Trzy próbki należy badać po 7 lub 14 dniach oraz po 28 lub 42 dniach przechowywania, a w przypadku stabilizacji żużlem granulowanym po 90 dniach przechowywania. Wyniki wytrzymałości na ściskanie powinny być zgodne z wymaganiami podanymi w OST dotyczących poszczególnych rodzajów podbudów i ulepszonych podłoża.

6.3.9. Mrozoodporność

Wskaźnik mrozoodporności określany przez spadek wytrzymałości na ściskanie próbek poddawanych cyklowi zamrażania i odmrażania powinien być zgodny z wymaganiami podanymi w OST dotyczących poszczególnych rodzajów podbudów i ulepszonych podłoża.

6.3.10. Badanie spoiwa

Dla każdej dostawy cementu, wapna, popiołów lotnych, żużla granulowanego, Wykonawca powinien określić właściwości podane w OST dotyczących poszczególnych rodzajów podbudów i ulepszonych podłoża.

6.3.11. Badanie wody

W przypadkach wątpliwych należy przeprowadzić badania wody wg PN-B-32250 [13].

6.3.12. Badanie właściwości gruntu lub kruszywa

Właściwości gruntu lub kruszywa należy badać przy każdej zmianie rodzaju gruntu lub kruszywa. Właściwości powinny być zgodne z wymaganiami podanymi w OST dotyczących poszczególnych rodzajów podbudów i ulepszonych podłoża.

6.3.13. Wskaźnik nośności CBR

Wskaźnik nośności CBR określa się wg normy BN-70/8931-05 [13] dla próbek gruntu stabilizowanego wapnem, pielęgnowanych zgodnie z wymaganiami PN-S-96011 [16].

6.4. Wymagania dotyczące cech geometrycznych i wytrzymałościowych podbudowy lub ulepszonych podłoża stabilizowanych spoiwami

6.4.1. Częstotliwość oraz zakres badań i pomiarów

Częstotliwość oraz zakres badań i pomiarów dotyczących cech geometrycznych podaje tablica 2.

Tablica 2. Częstotliwość oraz zakres badań i pomiarów wykonanej podbudowy lub ulepszonych podłoża stabilizowanych spoiwami

Lp.	Wyszczególnienie badań i pomiarów	Minimalna częstotliwość badań i pomiarów
1	Szerokość	10 razy na 1 km
2	Równość podłużna	w sposób ciągły planografem albo co 20 m łąką na każdym pasie ruchu
3	Równość poprzeczna	10 razy na 1 km
4	Spadki poprzeczne ^{*)}	10 razy na 1 km
5	Rzędne wysokościowe	co 100 m
6	Ukształtowanie osi w planie ^{*)}	
7	Grubość podbudowy i ulepszonych podłoża	w 3 punktach, lecz nie rzadziej niż raz na 2000 m ³

*) Dodatkowe pomiary spadków poprzecznych i ukształtowania osi w planie należy wykonać w punktach głównych łuków poziomych.

6.4.2. Szerokość podbudowy i ulepszonych podłoża

Szerokość podbudowy i ulepszonych podłoża nie może różnić się od szerokości projektowanej o więcej niż +10 cm, -5 cm.

Na jezdniach bez krawężników szerokość podbudowy powinna być większa od szerokości warstwy wyżej leżącej o co najmniej 25 cm lub o wartość wskazaną w dokumentacji projektowej.

6.4.3. Równość podbudowy i ulepszonych podłoża

Nierówności podłużne podbudowy i ulepszonych podłoża należy mierzyć 4-metrową łąką lub planografem, zgodnie z normą BN-68/8931-04 [22].

Nierówności poprzeczne podbudowy i ulepszonych podłoża należy mierzyć 4-metrową łąką.

- Nierówności nie powinny przekraczać:
- 12 mm dla podbudowy zasadniczej,
 - 15 mm dla podbudowy pomocniczej i ulepszonego podłoża.

6.4.4. Spadki poprzeczne podbudowy i ulepszonego podłoża

Spadki poprzeczne podbudowy i ulepszonego podłoża powinny być zgodne z dokumentacją projektową z tolerancją $\pm 0,5\%$.

6.4.5. Rzędne wysokościowe podbudowy i ulepszonego podłoża

Różnice pomiędzy rzędnymi wykonanej podbudowy i ulepszonego podłoża a rzędnymi projektowanymi nie powinny przekraczać $+1\text{ cm}$, -2 cm .

6.4.6. Ukształtowanie osi podbudowy i ulepszonego podłoża

Oś podbudowy i ulepszonego podłoża w planie nie może być przesunięta w stosunku do osi projektowanej o więcej niż $\pm 5\text{ cm}$.

6.4.7. Grubość podbudowy i ulepszonego podłoża

Grubość podbudowy i ulepszonego podłoża nie może różnić się od grubości projektowanej o więcej niż:

- dla podbudowy zasadniczej $\pm 10\%$,
- dla podbudowy pomocniczej i ulepszonego podłoża $+10\%$, -15% .

6.5. Zasady postępowania z wadliwie wykonanymi odcinkami podbudowy i ulepszonego podłoża

6.5.1. Niewłaściwe cechy geometryczne podbudowy i ulepszonego podłoża

Jeżeli po wykonaniu badań na stwardniałej podbudowie lub ulepszonym podłożu stwierdzi się, że odchylenia cech geometrycznych przekraczają wielkości określone w p. 6.4, to warstwa zostanie zerwana na całą grubość i ponownie wykonana na koszt Wykonawcy. Dopuszcza się inny rodzaj naprawy wykonany na koszt Wykonawcy, o ile zostanie on zaakceptowany przez Inżyniera.

Jeżeli szerokość podbudowy lub ulepszonego podłoża jest mniejsza od szerokości projektowanej o więcej niż 5 cm i nie zapewnia podparcia warstwom wyżej leżącym, to Wykonawca powinien poszerzyć podbudowę lub ulepszone podłoże przez zerwanie warstwy na pełną grubość do połowy szerokości pasa ruchu i wbudowanie nowej mieszanki.

Nie dopuszcza się mieszania składników mieszanki na miejscu. Roboty te Wykonawca wykona na własny koszt.

6.5.2. Niewłaściwa grubość podbudowy i ulepszonego podłoża

Na wszystkich powierzchniach wadliwych pod względem grubości Wykonawca wykona naprawę podbudowy lub ulepszonego podłoża przez zerwanie wykonanej warstwy, usunięcie zerwanego materiału i ponowne wykonanie warstwy o odpowiednich właściwościach i o wymaganej grubości. Roboty te Wykonawca wykona na własny koszt. Po wykonaniu tych robót nastąpi ponowny pomiar i ocena grubości warstwy, na koszt Wykonawcy.

6.5.3. Niewłaściwa wytrzymałość podbudowy i ulepszonego podłoża

Jeżeli wytrzymałość średnia próbek będzie mniejsza od dolnej granicy określonej w OST dla poszczególnych rodzajów podbudów i ulepszonego podłoża, to warstwa wadliwie wykonana zostanie zerwana i wymieniona na nową o odpowiednich właściwościach na koszt Wykonawcy.

7. OBMIAR ROBÓT

7.1. Ogólne zasady obmiaru robót

Ogólne zasady obmiaru robót podano w OST D-M-00.00.00 „Wymagania ogólne” pkt 7.

7.2. Jednostka obmiarowa

Jednostką obmiarową jest m^2 (metr kwadratowy) podbudowy i ulepszonego podłoża z gruntów lub kruszyw stabilizowanych spoiwami hydraulicznymi.

8. ODBIÓR ROBÓT

Ogólne zasady odbioru robót podano w OST D-M-00.00.00 „Wymagania ogólne” pkt 8.

Roboty uznaje się za zgodne z dokumentacją projektową, SST i wymaganiami Inżyniera, jeżeli wszystkie pomiary i badania z zachowaniem tolerancji wg pkt 6 dały wyniki pozytywne.

9. PODSTAWA PŁATNOŚCI

9.1. Ogólne ustalenia dotyczące podstawy płatności

Ogólne ustalenia dotyczące podstawy płatności podano w OST D-M-00.00.00 „Wymagania ogólne” pkt 9.

9.2. Cena jednostki obmiarowej

Cena wykonania 1 m^2 podbudowy i ulepszonego podłoża z gruntów lub kruszyw stabilizowanych spoiwami hydraulicznymi obejmuje:

1. w przypadku wytwarzania mieszanek kruszywowo-spoiwowych w mieszarkach:
 - prace pomiarowe i roboty przygotowawcze,
 - oznakowanie robót,
 - dostarczenie materiałów, wyprodukowanie mieszanki i jej transport na miejsce wbudowania,
 - dostarczenie, ustawienie, rozebranie i odwiezienie prowadnic oraz innych materiałów i urządzeń pomocniczych,
 - rozłożenie i zagęszczenie mieszanki,
 - pielęgnacja wykonanej warstwy
 - przeprowadzenie pomiarów i badań laboratoryjnych, wymaganych w specyfikacji technicznej,
2. w przypadku wytwarzania mieszanek gruntowo-spoiwowych na miejscu:
 - prace pomiarowe i roboty przygotowawcze,
 - oznakowanie robót,
 - spulchnienie gruntu,
 - dostarczenie, ustawienie, rozebranie i odwiezienie prowadnic oraz innych materiałów i urządzeń pomocniczych,
 - opracowanie recepty laboratoryjnej stabilizacji podłoża
 - dostarczenie i rozścielenie składników zgodnie z receptą laboratoryjną,
 - wymieszanie gruntu rodzimego lub ulepszonego kruszywem ze spoiwem w korycie drogi,
 - zagęszczenie warstwy,
 - pielęgnacja wykonanej warstwy
 - przeprowadzenie pomiarów i badań laboratoryjnych, wymaganych w specyfikacji technicznej,

10. PRZEPISY ZWIĄZANE

10.1. Normy

- | | | |
|----|---------------|--|
| 1. | PN-B-04300 | Cement. Metody badań. Oznaczanie cech fizycznych |
| 2. | PN-B-04481 | Grunty budowlane. Badania próbek gruntu |
| 3. | PN-B-06714-12 | Kruszywa mineralne. Badania. Oznaczanie zawartości zanieczyszczeń obcych |
| 4. | PN-B-06714-15 | Kruszywa mineralne. Badania. Oznaczanie składu ziarnowego |
| 5. | PN-B-06714-26 | Kruszywa mineralne. Badania. Oznaczanie zawartości zanieczyszczeń organicznych |

- | | | |
|-----|---------------|---|
| 6. | PN-B-06714-28 | Kruszywa mineralne. Badania. Oznaczanie zawartości siarki metodą bromową |
| 7. | PN-B-06714-37 | Kruszywa mineralne. Badania. Oznaczanie rozpadu krzemianowego |
| 8. | PN-B-06714-38 | Kruszywa mineralne. Badania. Oznaczanie rozpadu wapniowego |
| 9. | PN-B-06714-39 | Kruszywa mineralne. Badania. Oznaczanie rozpadu żelazawego |
| 10. | PN-B-06714-42 | Kruszywa mineralne. Badania. Oznaczanie ścieralności w bębnie Los Angeles |
| 11. | PN-B-19701 | Cement. Cement powszechnego użytku. Skład, wymagania i ocena zgodności |
| 12. | PN-B-30020 | Wapno |
| 13. | PN-B-32250 | Materiały budowlane. Woda do betonów i zapraw |
| 14. | PN-C-84038 | Wodorotlenek sodowy techniczny |
| 15. | PN-C-84127 | Chlorek wapniowy techniczny |
| 16. | PN-S-96011 | Drogi samochodowe. Stabilizacja gruntów wapnem do celów drogowych |
| 17. | PN-S-96012 | Drogi samochodowe. Podbudowa i ulepszone podłoże z gruntu stabilizowanego cementem |
| 18. | PN-S-96035 | Drogi samochodowe. Popioły lotne |
| 19. | BN-88/6731-08 | Cement. Transport i przechowywanie |
| 20. | BN-64/8931-01 | Drogi samochodowe. Oznaczanie wskaźnika piaskowego |
| 21. | BN-64/8931-02 | Drogi samochodowe. Oznaczanie modułu odkształcenia nawierzchni podatnych i podłoża przez obciążenie płytą |
| 22. | BN-68/8931-04 | Drogi samochodowe. Pomiar równości nawierzchni planografem i łąką |
| 23. | BN-70/8931-05 | Drogi samochodowe. Oznaczanie wskaźnika nośności gruntu jako podłoża nawierzchni podatnych |
| 24. | BN-73/8931-10 | Drogi samochodowe. Oznaczanie wskaźnika aktywności pucolanowej popiołów lotnych z węgla kamiennego |
| 25. | BN-77/8931-12 | Oznaczanie wskaźnika zagęszczenia gruntu |
| 26. | BN-71/8933-10 | Drogi samochodowe. Podbudowa z gruntów stabilizowanych aktywnymi popiołami lotnymi. |

10.2. Inne dokumenty

1. Instrukcja CZDP 1980 „Badanie wskaźnika aktywności żużla granulowanego”
2. Wytyczne MK CZDP „Stabilizacja kruszyw i gruntów żużlem wielkopieczowym granulowanym”, Warszawa 1979
3. Katalog typowych konstrukcji nawierzchni podatnych i półsztywnych, IBDiM - 1997.

D-04.06.01.b Podbudowa z betonu cementowego

1. WSTĘP

1.1. Przedmiot SST

Przedmiotem niniejszej ogólnej specyfikacji technicznej (SST) są wymagania dotyczące wykonania i odbioru robót związanych z wykonaniem podbudowy z betonu cementowego.

1.2. Zakres stosowania SST

SST jest stosowana jako dokument przetargowy i kontraktowy przy zleceniu i realizacji robót wymienionych w p. 1.1.

1.3. Zakres robót objętych SST

Ustalenia zawarte w niniejszej specyfikacji dotyczą zasad prowadzenia robót związanych z wykonaniem i odbiorem podbudowy z betonu cementowego pod nawierzchnię zatok autobusowych o grubości 20 cm.

1.4. Określenia podstawowe

1.4.1. Podbudowa - dolna część nawierzchni służąca do przenoszenia obciążeń od ruchu na podłoże.

1.4.2. Podbudowa z betonu cementowego - warstwa zagęszczonej mieszanki betonowej, która po osiągnięciu wytrzymałości na ściskanie odpowiadającej klasie betonu C12/15 (lub wyjątkowo wyższej), stanowi fragment nośnej części nawierzchni, służący do przenoszenia obciążeń od ruchu na podłoże.

1.4.3. Klasa betonu - symbol literowo-liczbowy (np. betonu klasy C12/15), określający wytrzymałość gwarantowaną betonu (R^G_b).

1.4.4. Mieszanka betonowa - mieszanina wszystkich składników użytych do wykonania betonu przed zagęszczeniem.

1.4.5. Szczelina skurczowa pełna - szczelina dzieląca płyty betonowe na całej grubości i umożliwiająca tylko kurczenie się płyt.

1.4.6. Szczelina skurczowa pozorną - szczelina dzieląca płyty betonowe w części górnej przekroju poprzecznego.

1.4.7. Masa zalewowa na gorąco - mieszanina składająca się z asfaltu drogowego, modyfikowanego dodatkiem kauczuku lub żywic syntetycznych, wypełniaczy i innych dodatków uszlachetniających, przeznaczona do wypełniania szczelin nawierzchni na gorąco.

1.4.8. Masa zalewowa na zimno - mieszanina żywic syntetycznych jedno- lub dwuskładnikowych, zawierająca konieczne dodatki uszlachetniające i wypełniące, przeznaczona do wypełniania szczelin na zimno.

1.4.9. Wkładki uszczelniające do szczelin - elastyczne profile zamknięte lub otwarte, zwykle wykonane z tworzywa sztucznego, wciskane w szczelinę w celu jej uszczelnienia.

1.4.10. Wskaźnik różnoziarnistości - wielkość charakteryzująca grunty niespoiste, określona wg wzoru $U = d_{60} : d_{10}$, gdzie d_{60} - średnica oczek sita, przez które przechodzi 60% gruntu, d_{10} - średnica oczek sita, przez które przechodzi 10% gruntu.

1.4.11. Pozostałe określenia podstawowe są zgodne z obowiązującymi, odpowiednimi polskimi normami i z definicjami podanymi w SST D-M-00.00.00 „Wymagania ogólne” [1] pkt 1.4.

1.5. Ogólne wymagania dotyczące robót

Ogólne wymagania dotyczące robót podano w SST D-M-00.00.00 „Wymagania ogólne” [1] pkt 1.5.

2. Materiały

2.1. Ogólne wymagania dotyczące materiałów

Ogólne wymagania dotyczące materiałów, ich pozyskiwania i składowania, podano w SST D-M-00.00.00 „Wymagania ogólne” [1] pkt 2.

2.2. Materiały do wykonania robót

2.2.1. Zgodność materiałów z dokumentacją projektową i aprobatą techniczną

Materiały do wykonania podbudowy z betonu cementowego powinny być zgodne z ustaleniami dokumentacji projektowej lub SST oraz z aprobatą techniczną IBDiM.

2.2.2. Cement

Do produkcji mieszanki betonowej należy stosować cementy odpowiadające wymaganiom PN-EN 197-1:2002 [8] klasy 32,5: cement portlandzki CEM I, mieszany CEM II, hutniczy CEM III lub inne zaakceptowane przez Inżyniera.

2.2.3. Kruszywo

Do wytwarzania mieszanki betonowej należy stosować kruszywo mineralne naturalne, grys z otoczków lub surowca skalnego, kruszywo z żużła wielkopiecowego kawałkowego oraz mieszanki tych kruszyw.

Uziarnienie kruszywa wchodzącego w skład mieszanki betonowej powinno być tak dobrane, aby mieszanka ta wykazywała maksymalną szczelność i urabialność przy minimalnym zużyciu cementu i wody.

Właściwości kruszywa oraz ich cechy fizyczne i chemiczne powinny odpowiadać wymaganiom określonym w PN-S-96014:1997 [10].

2.2.4. Woda

Do wytwarzania mieszanki betonowej i pielęgnacji podbudowy należy używać wody określonej w PN-S-96014:1997 [10]. Bez badań laboratoryjnych można stosować wodociągową wodę pitną.

2.2.5. Domieszki do betonu

W celu zmiany warunków wiązania i twardnienia, poprawy właściwości betonu i mieszanki betonowej oraz ograniczenia zawartości cementu mogą być stosowane domieszki według PN-EN 934-2:1999 [9].

Przy wyborze domieszki należy uwzględnić jej zgodność z cementem. Zaleca się wykonać badanie zgodności w laboratorium oraz sprawdzić na odcinku próbnym.

2.2.6. Zalewa drogowa lub wkładki uszczelniające w szczelinach

Do wypełnienia szczelin w podbudowie betonowej należy stosować specjalne masy zalewowe, wbudowywane na gorąco lub na zimno, względnie wkładki uszczelniające, posiadające aprobatę techniczną IBDiM.

2.2.7. Stal zbrojeniowa

W przypadku przewidywania zbrojenia płyt betonowych, stal zbrojeniowa powinna odpowiadać wymaganiom określonym w PN-S-96014:1997 [10].

2.2.8. Materiały do pielęgnacji podbudowy

Do pielęgnacji świeżo ułożonej podbudowy z betonu cementowego należy stosować:

- preparaty powłokowe,
- folie z tworzyw sztucznych.

Dopuszcza się pielęgnację warstwą piasku naturalnego, bez zanieczyszczeń organicznych lub warstwą włókniny o grubości, przy obciążeniu 2 kPa, co najmniej 5 mm, utrzymywanej w stanie wilgotnym przez zraszanie wodą.

2.2.9. Beton

Zawartość cementu w 1 m³ zagęszczonej mieszanki betonowej nie powinna przekraczać 250 kg.

Konsystencja mieszanki betonowej powinna być co najmniej gęstoplastyczna.

W podbudowie należy stosować beton o wytrzymałości odpowiadającej klasie C16/20. W przypadkach szczególnych dopuszcza się stosowanie betonu o klasie wyższej.

Nasiąkliwość betonu nie powinna przekraczać 7% (m/m).

Średnia wytrzymałość na ścislenie próbek zamrażanych, badanych zgodnie z PN-S-96014:1997 [10], nie powinna być mniejsza niż 80% wartości średniej wytrzymałości próbek niezamrażanych.

3. Sprzęt

3.1. Ogólne wymagania dotyczące sprzętu

Ogólne wymagania dotyczące sprzętu podano w SST D-M-00.00.00 „Wymagania ogólne” [1] pkt 3.

3.2. Sprzęt stosowany do wykonania robót

Wykonawca przystępujący do wykonania podbudowy z betonu cementowego powinien wykazać się możliwością korzystania z następującego sprzętu:

- wytwórni stacjonarnej typu ciągłego do wytwarzania mieszanki betonowej lub odpowiedniej wielkości betoniarek,
- przewoźnych zbiorników na wodę,
- układarek albo równiarek do rozkładania mieszanki betonowej,
- mechanicznych listw wibracyjnych do zagęszczania mieszanki betonowej,
- walców wibracyjnych, zagęszczarek płytowych, małych walców wibracyjnych, m.in. do zagęszczania w miejscach trudno dostępnych.

4. TRANSPORT

4.1. Ogólne wymagania dotyczące transportu

Ogólne wymagania dotyczące transportu podano w SST D-M-00.00.00 „Wymagania ogólne” [1] pkt 4.

4.2. Transport materiałów

Materiały sypkie, stal, domieszki można przewozić dowolnymi środkami transportu, w warunkach zabezpieczających je przed zanieczyszczeniem, zmieszaniem z innymi materiałami i nadmiernym zawilgoceniem.

Cement luzem należy przewozić cementowozami, natomiast workowany można przewozić dowolnymi środkami transportu, w sposób zabezpieczony przed zawilgoceniem.

Masy zalewowe, wkładki uszczelniające, materiały do pielęgnacji należy dostarczać zgodnie z warunkami podanymi w aprobatkach technicznych lub ustaleniach producentów.

5. WYKONANIE ROBÓT

5.1. Ogólne zasady wykonania robót

Ogólne zasady wykonania robót podano w SST D-M-00.00.00 „Wymagania ogólne” [1] pkt 5.

5.2. Zasady wykonywania robót

Konstrukcja i sposób wykonania robót powinny być zgodne z dokumentacją projektową i SST. W przypadku braku wystarczających danych można korzystać z ustaleń podanych w niniejszej specyfikacji oraz z informacji podanych w załączniku 1.

Podstawowe czynności przy wykonywaniu robót obejmują:

1. **Wykonanie przekopów kontrolnych nad istniejącym gazociągami**
2. roboty przygotowawcze,
3. wykonanie podbudowy,
4. pielęgnację podbudowy,
5. roboty wykończeniowe.

5.3. Roboty przygotowawcze

5.3.1. Wstępne roboty przygotowawcze

Przed przystąpieniem do robót należy, na podstawie dokumentacji projektowej, SST lub wskazań Inżyniera:

- ustalić lokalizację terenu robót,
- przeprowadzić obliczenia i pomiary geodezyjne niezbędne do szczegółowego wytyczenia robót oraz ustalenia danych wysokościowych,
- usunąć przeszkody, np. drzewa, krzaki, obiekty, elementy dróg, ogrodzeń itd..

Zaleca się korzystanie z ustaleń SST D-01.00.00 [2] w zakresie niezbędnym do wykonania robót przygotowawczych

5.3.2. Przygotowanie podłoża

Grunty na podłożu powinny być jednorodne i zabezpieczone przed nadmiernym zawilgoceniem i ujemnymi skutkami przemarzania.

Koryto pod podbudowę należy wykonać według ustaleń dokumentacji projektowej, zgodnie z wymaganiami SST D-04.01.01 [4].

Ewentualne wykonanie robót ziemnych powinno odpowiadać wymaganiom SST D-02.00.00 [3].

Rzędne podłoża nie powinny mieć, w stosunku do rzędnych projektowanych, odchyłeń większych niż ± 2 cm.

Wskaźnik zagęszczenia gruntu powinien wynosić (wg PN-S-96014:1997 [10]):

- a) w górnej warstwie do głębokości 20 cm - co najmniej 103% zagęszczenia uzyskanego w laboratorium metodą I lub II,
- b) w warstwie niższej do głębokości 50 cm - co najmniej 100% zagęszczenia uzyskanego jak wyżej,
- c) w nasypach wyższych niż 50 cm: w warstwie dolnej poniżej 50 cm - co najmniej 95% zagęszczenia uzyskanego jak wyżej.

W przypadku występowania w podłożu gruntów piaszczystych równouziarnionych (o wskaźniku różnoziarnistości nie większym niż 5) należy je doziarnić albo ulepszyć cementem lub aktywnymi popiołami lotnymi.

W przypadku dróg o natężeniu powyżej 335 osi obliczeniowych (100 kN) na dobę na pas obliczeniowy, zaleca się wzmocnić górną warstwę podłoża o grubości od 10 cm do 20 cm kilkuprocentowym dodatkiem cementu, niezależnie od rodzaju gruntu i konstrukcji nawierzchni.

W przypadku gruntów dobrze uziarnionych (o wskaźniku różnoziarnistości większym niż 5), oraz wskaźniku piaszkowym większym niż 35 i niskiego poziomu wód gruntowych nie stwarzającego niebezpieczeństwa nadmiernego nawilgocenia gruntu bezpośrednio pod nawierzchnią, dopuszcza się układanie warstwy betonu na gruncie miejscowym po uprzednim ułożeniu na nim warstwy poślizgowej o grubości od 2 cm do 3 cm z bitumowanego piasku lub żwiru, albo po ułożeniu papy lub folii.

5.3.3. Warstwa odsączająca

Jeśli dokumentacja projektowa przewiduje wykonanie warstwy odsączającej, zapewniającej dobre odprowadzenie wody na podłożu nieprzepuszczalnym, to powinna ona odpowiadać wymaganiom SST D-04.02.01 [5].

Jeśli dokumentacja projektowa nie ustala inaczej, to grubość warstwy odsączającej powinna wynosić co najmniej 15 cm, a materiał na warstwę odsączającą powinien być mrozoodporny o wskaźniku wodoprzepuszczalności nie mniejszym niż 8 m na dobę.

5.4. Układanie mieszanki betonowej

5.4.1. Projektowanie mieszanki betonowej

Ustalenie składu mieszanki betonowej powinno odpowiadać wymaganiom PN-S-96014:1997 [10] oraz punktu 2.2.9 niniejszej specyfikacji.

Podczas projektowania składu betonu należy wykonać próbne zaroby w celu sprawdzenia właściwości mieszanki w zakresie oznaczenia konsystencji, zawartości powietrza i oznaczenia gęstości.

5.4.2. Warunki przystąpienia do robót

Podbudowę z betonu cementowego zaleca się wykonywać przy temperaturze powietrza od 5°C do 25°C. Dopuszcza się wykonywanie podbudowy w temperaturze powietrza powyżej 25°C pod warunkiem nieprzekroczenia temperatury mieszanki betonowej powyżej 30°C. Wykonywanie podbudowy w temperaturze poniżej 5°C dopuszcza się pod warunkiem stosowania zabiegów specjalnych, pozwalających na utrzymanie temperatury mieszanki betonowej powyżej 5°C przez okres co najmniej 3 dni.

Betonowania nie można wykonywać podczas opadów deszczu.

5.4.3. Wytwarzanie mieszanki betonowej

Mieszkankę betonową o składzie zawartym w receptce laboratoryjnej, należy wytwarzać w wytwórniach betonu, zapewniających ciągłość produkcji i gwarantujących otrzymanie jednorodnej mieszanki.

Mieszanka po wyprodukowaniu powinna być od razu transportowana na miejsce wbudowania w sposób zabezpieczający przed segregacją i wysychaniem.

5.4.4. Wbudowanie mieszanki betonowej

Wbudowanie mieszanki betonowej w podbudowę należy wykonywać mechanicznie, przy zastosowaniu odpowiedniego sprzętu, zapewniającego równomierne rozłożenie masy oraz zachowanie jej jednorodności.

Dopuszcza się ręczne wbudowywanie mieszanki betonowej przy wykonywaniu małych robót, w tym o nieregularnych kształtach powierzchni, po uzyskaniu zgody Inżyniera.

Wbudowanie mieszanki betonowej odbywa się za pomocą maszyn poruszających się po prowadnicach. Prowadnice powinny być tak skonstruowane, aby spełniały równocześnie rolę deskowań i dlatego od strony wewnętrznej powinny być zabezpieczone przed przyczepnością betonu (np. natłuszczone olejem mineralnym). Prowadnice powinny być przytwierdzone do podłoża w sposób uniemożliwiający ich przemieszczanie i zapewniający ciągłość na złączach. Powierzchnie styku prowadnic z mieszanką betonową muszą być gładkie, czyste i pozbawione resztek stwardniałego betonu.

Ustawienie prowadnic winno być takie, aby zapewniało uzyskanie przez podbudowę wymaganej niwelety, spadków podłużnych i poprzecznych.

Zdjęcie prowadnic może nastąpić nie wcześniej niż po upływie 36 godzin od zakończenia betonowania płyt w temperaturze otoczenia powyżej 10°C, a przy temperaturze otoczenia niższej - nie wcześniej niż po upływie 48 godzin. Prowadnice powinny być zdejmowane bez uszkodzenia wykonanej podbudowy.

Przy stosowaniu deskowania ślizgowego (przesuwnego), wbudowywanie mieszanki betonowej dokonuje się układarką mechaniczną, która przesuwać się formuje płytę podbudowy, ograniczając ją z boku deskowaniem ślizgowym, bez stosowania prowadnic.

5.4.5. Zbrojenie płyt

Jeśli dokumentacja projektowa przewiduje zbrojenie płyt w przypadkach spodziewanych nierównomiernych osiadań podłoża (np. na nasypach przy mostach, wiaduktach, nad przepustami lub wykopami kanalizacyjnymi), to rozmieszczenie, długości, średnice i rodzaje stali powinny być zgodne z ustaleniami dokumentacji projektowej i punktu 2.2.7 niniejszej specyfikacji.

5.4.6. Zagęszczanie mieszanki betonowej

Do zagęszczania mieszanki betonowej w podbudowie należy stosować odpowiednie mechaniczne urządzenia wibracyjne, zapewniające jednolite jej zagęszczenie.

Powierzchnia warstwy zagęszczonej powinna mieć jednolitą teksturę i połysk, a grube ziarna kruszywa powinny być widoczne lub powinny znajdować się bezpośrednio pod powierzchnią.

5.4.7. Szczeliny

Szczeliny powinny być wykonane zgodnie z dokumentacją projektową, dzieląc podbudowę na płyty kwadratowe lub prostokątne. Jeśli dokumentacja projektowa nie ustala inaczej, to stosunek długości płyt do ich szerokości nie powinien być większy niż 1,5 : 1.

W podbudowie wykonuje się tylko szczeliny skurczowe pełne i pozorne. Jeśli dokumentacja projektowa przewiduje wypełnienie spoin zalewanymi na gorąco lub masami na zimno, to sposób wykonania wypełnienia powinien odpowiadać ustaleniom OST D-05.03.04a [7], a w przypadku stosowania wkładek uszczelniających - ustaleniom producentów lub aprobat technicznych.

Szczeliny skurczowe pełne należy wykonywać na całej grubości płyty w miejscach ustalonych w dokumentacji projektowej oraz dodatkowo w bezpośrednim sąsiedztwie przepustów oraz między odcinkami betonowania, jeśli przerwa w betonowaniu trwała dłużej niż 1 godzinę.

Szczeliny skurczowe pozorne należy wykonywać przez nacinanie stwardniałego betonu tarczowymi piłami mechanicznymi do głębokości $1/3 + 1/4$ grubości płyty.

Szczeliny konstrukcyjne należy wykonać na całej grubości płyty w miejscach połączeń podbudowy z elementami infrastruktury drogowej (krawężniki, studzienki, korytka itp.).

Jeśli dokumentacja projektowa przewiduje przykrycie podbudowy warstwami z mieszanek mineralno-asfaltowych to szczeliny, szerokości od 3 mm do 5 mm po pierwszym nacięciu betonu na głębokość około 35% grubości płyty, należy pozostawić bez poszerzania ich i wypełnienia zalewą.

5.5. Pielęgnacja podbudowy

Bezpośrednio po zagęszczeniu należy świeży beton zabezpieczyć przed wyparowaniem wody przez pokrycie jego powierzchni materiałami według punktu 2.2.8. Należy to wykonać przed upływem 90 min od chwili zakończenia zagęszczenia.

W przypadku pielęgnacji podbudowy wilgotną warstwą piasku lub grubej włókniny należy utrzymywać ją w stanie wilgotnym w czasie od siedmiu do dziesięciu dni. W przypadku gdy temperatura powietrza jest powyżej 25°C pielęgnację należy przedłużyć do 14 dni.

Stosowanie innych środków do pielęgnacji podbudowy wymaga każdorazowej zgody Inżyniera.

5.6. Roboty wykończeniowe

Roboty wykończeniowe powinny być zgodne z dokumentacją projektową i SST. Do robót wykończeniowych należą prace związane z dostosowaniem wykonanych robót do istniejących warunków terenowych, takie jak:

- odtworzenie przeszkód czasowo usuniętych, np. parkanów, ogrodzeń, nawierzchni, chodników, krawężników itp.,
- niezbędne uzupełnienia zniszczonej w czasie robót roślinności, tj. zatrawienia, krzewów, ew. drzew,
- roboty porządkujące otoczenie terenu robót.

5.7. Zasady układania na podbudowie z betonu cementowego następnej warstwy nawierzchni

Następną warstwę nawierzchni można układać po osiągnięciu przez beton podbudowy co najmniej 60% projektowanej wytrzymałości, lecz nie wcześniej niż po siedmiu dniach twardnienia podbudowy.

6. KONTROLA JAKOŚCI ROBÓT

6.1. Ogólne zasady kontroli jakości robót

Ogólne zasady kontroli jakości robót podano w SST D-M-00.00.00 „Wymagania ogólne” [1] pkt 6.

6.2. Badania przed przystąpieniem do robót

Przed przystąpieniem do robót Wykonawca powinien:

- uzyskać wymagane dokumenty, dopuszczające wyroby budowlane do obrotu i powszechnego stosowania (aprobaty techniczne, certyfikaty zgodności, deklaracje zgodności, ew. badania materiałów wykonane przez dostawców itp.),
- wykonać badania właściwości materiałów przeznaczonych do wykonania robót, określone w pktcie 2,
- sprawdzić cechy zewnętrzne gotowych materiałów z tworzyw i prefabrykowanych.

Wszystkie dokumenty oraz wyniki badań Wykonawca przedstawia Inżynierowi do akceptacji.

6.3. Badania w czasie robót i badania odbiorcze

Częstotliwość oraz zakres badań i pomiarów, które należy wykonać podaje tablica 1.

Tablica 1. Częstotliwość oraz zakres badań i pomiarów

Lp.	Wyszczególnienie badań i pomiarów	Częstotliwość badań	Wartości dopuszczalne
1	2	3	4
1	Badania kwalifikacyjne: sprawdzenie materiałów, ustalenie składu mieszanki	raz na etapie projektowania składu mieszanki i przy każdej zmianie materiału	wg pktu 2 i 5
2	Badania w czasie robót		
	– rzędne podłoża gruntowego	na 0,1 długości odbieranego odcinka	wg 5.3.2
	– zagęszczenie podłoża gruntowego	w 3 przekrojach na każdej działce roboczej	wg 5.3.2
	– konsystencja mieszanki betonowej	2 razy w czasie zmiany roboczej	wg 2.2.9
	– wytrzymałość betonu na ściskanie	raz dziennie	wg 2.2.9
	– zgodność ułożenia zbrojenia	1/5 liczby płyt	wg dokumentacji projektowej
3	Badania odbiorcze po wykonaniu podbudowy		
	– grubość podbudowy	raz na każde 2000 m długości odbieranego odcinka	odchyłka grubości ± 1 cm, nasiąkliwość wg PN-S-96014:1997 [10] i pktu 2.2.9
	– nasiąkliwość betonu w podbudowie		
	– mrozoodporność betonu w podbudowie	na próbkach badanej nasiąkliwości	wg PN-S-96014:1997 [10]
	– szerokość podbudowy	10 razy na 1 km	odchyłka szerokości ± 5 cm
	– równość w przekroju poprzecznym	10 razy na 1 km i w punktach głównych łuków poziomych	prześwity między łata a powierzchnią ≤ 12 mm
	– spadki poprzeczne	jw.	odchylenia $\pm 0,5\%$ spadków zaprojektowanych
– rzędne wysokościowe podbudowy	na 0,1 długości odbieranego odcinka podbudowy	odchylenie ± 10 mm od rzędnych zaprojektowanych	

– równość podbudowy w profilu podłużnym (badania planografem lub łata 4-metrową)	w dziesięciu miejscach na każde 1000 m długości odcinka	nierówności ≤ 12 mm
– wytrzymałość betonu w podbudowie (metoda nieniszcząca lub na próbkach wyciętych)	w trzech losowo wybranych miejscach na każdym kilometrze	wg PN-S-96014 :1997 [10]
– ukształtowanie osi w planie	co 25 m i punktach głównych łuku dla autostrad i dróg ekspresowych i co 100 m dla pozostałych dróg	odchylenie od osi zaprojektowanej ≤ 3 cm dla auto-strad i dróg ekspresowych i 5 cm dla pozostałych dróg
– rozmieszczenie i wypełnienie szczelin	w dwóch miejscach losowo wybranych na każde 2000 m długości odcinka	ogłędziny zgodności z dokumentacją projektową

7. OBMIAR ROBÓT

7.1. Ogólne zasady obmiaru robót

Ogólne zasady obmiaru robót podano w SST D-M-00.00.00 „Wymagania ogólne” [1] pkt 7.

7.2. Jednostka obmiarowa

Jednostką obmiarową jest m² (metr kwadratowy) wykonanej podbudowy.

8. Odbiór robót

8.1. Ogólne zasady odbioru robót

Ogólne zasady odbioru robót podano w SST D-M-00.00.00 „Wymagania ogólne” [1] pkt 8.

Roboty uznaje się za wykonane zgodnie z dokumentacją projektową, SST i wymaganiami Inżyniera, jeżeli wszystkie pomiary i badania z zachowaniem tolerancji według pktu 6 dały wyniki pozytywne.

8.2. Odbiór robót zanikających i ulegających zakryciu

Odbiorowi robót zanikających i ulegających zakryciu podlegają:

- przygotowanie podłoża,
- ew. wykonanie warstwy odsączającej.

Odbiór tych robót powinien być zgodny z wymaganiami pktu 8.2 D-M-00.00.00 „Wymagania ogólne” [1] oraz niniejszej SST.

9. Podstawa płatności

9.1. Ogólne ustalenia dotyczące podstawy płatności

Ogólne ustalenia dotyczące podstawy płatności podano w SST D-M-00.00.00 „Wymagania ogólne” [1] pkt 9.

9.2. Cena jednostki obmiarowej

Cena wykonania 1 m² podbudowy z betonu cementowego obejmuje:

- prace pomiarowe i roboty przygotowawcze, przekopy kontrolne
- oznakowanie robót,
- przygotowanie podłoża,
- dostarczenie materiałów i sprzętu,
- wykonanie podbudowy z betonu cementowego według wymagań specyfikacji technicznej,
- przeprowadzenie pomiarów i badań wymaganych w niniejszej specyfikacji technicznej,
- odwiezienie sprzętu.
- wypełnienie szczelin masą trwale plastyczną

9.3. Sposób rozliczenia robót tymczasowych i prac towarzyszących

Cena wykonania robót określonych niniejszą OST obejmuje:

- roboty tymczasowe, które są potrzebne do wykonania robót podstawowych, ale nie są przekazywane Zamawiającemu i są usuwane po wykonaniu robót podstawowych,
- prace towarzyszące, które są niezbędne do wykonania robót podstawowych, niezaliczane do robót tymczasowych, jak geodezyjne wytyczenie robót itd.

10. przepisy związane

10.1. Ogólne specyfikacje techniczne SST

- | | | |
|----|------------|---|
| 1. | D-00.00.00 | Wymagania ogólne |
| 2. | D-01.00.00 | Roboty przygotowawcze |
| 3. | D-02.00.00 | Roboty ziemne |
| 4. | D-04.01.01 | Koryto wraz z profilowaniem i zagęszczaniem podłoża |
| 5. | D-04.02.01 | Warstwy odsączające i odcinające |

10.2. Polskie normy

- | | | |
|-----|-------------------|--|
| 8. | PN-EN 197-1: 2002 | Cement. Część I: Skład, wymagania i kryteria zgodności dotyczące cementu powszechnego użytku |
| 9. | PN-EN 934-2: 1999 | Domieszki do betonu, zaprawy i zaczynu. Domieszki do betonu. Definicje i wymagania |
| 10. | PN-S-96014:1997 | Drogi samochodowe i lotniskowe. Podbudowa z betonu cementowego pod nawierzchnię ulepszoną. Wymagania i badania |

10.3. Inne dokumenty

11. Katalog typowych konstrukcji nawierzchni sztywnych. GDDP - IBDiM, Warszawa 2001

ZASADY WYKONYWANIA PODBUDOWY Z BETONU CEMENTOWEGO

(wg [10], [11]. W. Dębski: Mały poradnik drogowca, WKiŁ 1974
i E. Skaldawski: Podbudowy nawierzchni drogowych, WKiŁ 1979,
S. Rolla: Kontrola techniczno-ekonomiczna robót drogowych, WKiŁ 1967)

1.1. Cechy podbudowy

Podbudowa z betonu cementowego należy do konstrukcji sztywnych. Ziarna kruszywa po związaniu cementu i stwardnieniu betonu są tak silnie ze sobą spójne, że ich żadne wzajemne przesunięcia nie są możliwe. W związku z tym, podbudowa z betonu cementowego rozkłada ciśnienie na duże powierzchnie i może być stosowana na słabszym, o małej nośności podłożu.

Podbudowę z betonu cementowego stosuje się zwykle do wykonania warstwy (lub warstw) nośnych nawierzchni o ruchu ciężkim oraz przy wykonywaniu podbudów pod nawierzchnię parkingów, placów postojowych i zatok autobusowych.

1.2. Grubość podbudowy

Orientacyjną grubość podbudowy z betonu cementowego, przyjmuje się zgodnie z dokumentacją projektową 22cm

1.3. Klasa betonu

W podbudowie zaleca się stosować beton o wytrzymałości odpowiadającej klasie C16/20, a w przypadkach szczególnych można stosować beton o klasie wyższej.

Mieszkankę betonową wytwarza się z kruszywa naturalnego, łamanego kamiennego i żuźlowego lub mieszaniny tych rodzajów kruszywa, cementu i wody. Skład mieszanki betonowej może być różny w dość szerokich granicach, zależnie od rodzaju kruszywa, klasy cementu i żądanej konsystencji.

1.4. Szczeliny w podbudowie

Szczeliny powinny dzielić podbudowę na płyty kwadratowe lub prostokątne. Stosunek długości płyt do ich szerokości nie powinien być większy niż 1,5 : 1. Odstęp między szczelinami może wynosić 5 ÷ 6 m, z tym że między szczelinami poprzecznymi nie powinien być większy niż 6 m.

W podbudowie betonowej wykonuje się tylko szczeliny skurczowe pełne i szczeliny skurczowe pozorne. Pełne szczeliny skurczowe wykonuje się na styku świeżo układanych płyt z płytami już poprzednio wykonanymi, szczeliny skurczowe pozorne - pomiędzy płytami układanymi w tym samym czasie. Mogą występować też szczeliny konstrukcyjne, wykonywane na całej wysokości przekroju płyty w miejscach połączeń podbudowy z elementami infrastruktury drogowej, takimi jak: krawężniki, studzienki kanalizacyjne, telefoniczne lub energetyczne. W osi podbudowy szerszej niż 6 m wykonuje się zwykle szczelinę podłużną.

Przy przewidywanym przykryciu podbudowy asfaltową warstwą ścieralną nie zaleca się wypełniać szczelin masą zalewową, gdyż rozmiękną one w czasie rozkładania mieszanki asfaltowej jezdni i zostaną uszkodzone już w czasie wałowania warstwy.

Przykłady konstrukcji szczelin przedstawiono na rysunku 1.1.

1.5. Układanie warstwy ścieralnej nawierzchni na podbudowie

Na podbudowie z betonu cementowego najczęściej układa się warstwę ścieralną z mieszanek mineralno-asfaltowych oraz stosuje się niekiedy taką warstwę z betonu cementowego.

Warstwę ścieralną można układać po osiągnięciu przez beton podbudowy co najmniej 60 % projektowanej wytrzymałości, lecz nie wcześniej niż po siedmiu dniach twardnienia podbudowy.

Powierzchnia betonu podbudowy może mieć drobne nierówności, zapewniające dobrą przyczepność do asfaltowej warstwy jezdnej. W celu zabezpieczenia asfaltowej warstwy jezdnej przed pękaniem nad szczelinami podbudowy, zaleca się stosować niezbyt długie płyty betonowe (np. 5 ÷ 6 m) i grubość warstwy jezdnej co najmniej 8 cm.

Jeśli szczeliny w podbudowie wypełniono zalewą, to istnieje możliwość pęknięcia później ułożonej asfaltowej warstwy ścieralnej. Można temu częściowo zapobiec np. smarując podbudowę wapnem gaszonym lub układając pasek papy na szerokości po 15 cm z każdej strony szczeliny.

Rys. 1.1. Przykłady konstrukcji szczelin w podbudowie z betonu cementowego
(wymiary w cm)

Szczelina skurczowa pełna

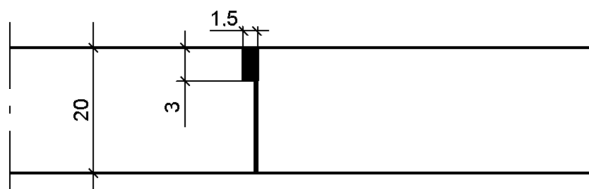

Szczelina skurczowa pozorna

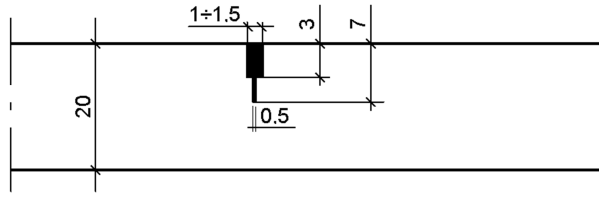

Szczelina przy krawężniku

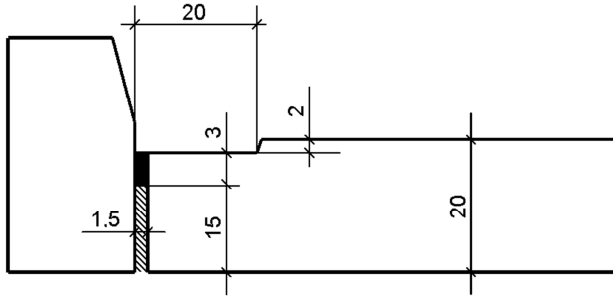

Szczelina nacięta w podbudowie (bez wypełnienia),
na której będzie ułożona warstwa ściernalna z mieszanki mineralno-asfaltowej

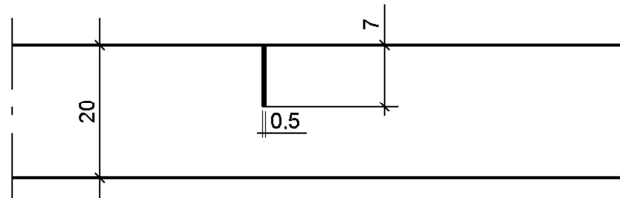

D-04.07.01. Podbudowa z betonu asfaltowego

1. WSTĘP

1.1. Przedmiot STWiORB

Przedmiotem niniejszej ogólnej specyfikacji technicznej (STWiORB) są wymagania dotyczące wykonania i odbioru robót związanych z wykonaniem podbudowy z betonu asfaltowego.

1.2. Zakres stosowania STWiORB

STWiORB jest stosowana jako dokument przetargowy i kontraktowy przy zlecaniu i realizacji robót wymienionych w p. 1.1.

1.3. Zakres robót objętych STWiORB

Ustalenia zawarte w niniejszej specyfikacji dotyczą zasad prowadzenia robót związanych z wykonaniem i odbiorem warstwy podbudowy z betonu asfaltowego wg PN-EN 13108-1 [47] i WT-2 Nawierzchnie asfaltowe 2010 [65] z mieszanki mineralno-asfaltowej dostarczonej od producenta. W przypadku produkcji mieszanki mineralno-asfaltowej przez Wykonawcę dla potrzeb budowy, Wykonawca zobowiązany jest prowadzić Zakładową kontrolę produkcji (ZKP) zgodnie z WT-2 [65] punkt 8.4.1.5.

Podbudowę z betonu asfaltowego można wykonywać dla dróg kategorii ruchu od KR1 do KR6 (określenie kategorii ruchu podano w punkcie 1.4.7). Stosowane mieszanki betonu asfaltowego o wymiarze D podano w tablicy 1.

Tablica 1. Stosowane mieszanki

Kategoria ruchu	Mieszanki o wymiarze D ¹⁾ , mm
KR 1-2	AC16P, AC22P
KR 3-4	AC16P, AC22P, AC32P
KR 5-6	AC16P, AC22P, AC32P

¹⁾ Podział ze względu na wymiar największego kruszywa w mieszance.

1.4. Określenia podstawowe

1.4.1. Nawierzchnia – konstrukcja składająca się z jednej lub kilku warstw służących do przejmowania i rozkładania obciążeń od ruchu pojazdów na podłoże.

1.4.2. Podbudowa – główny element konstrukcyjny nawierzchni, który może być ułożony w jednej lub kilku warstwach.

1.4.3. Mieszanka mineralno-asfaltowa – mieszanka kruszyw i lepiszcza asfaltowego.

1.4.4. Wymiar mieszanki mineralno-asfaltowej – określenie mieszanki mineralno-asfaltowej ze względu na największy wymiar kruszywa D, np. wymiar 16, 22 lub 32.

1.4.5. Beton asfaltowy – mieszanka mineralno-asfaltowa, w której kruszywo o uziarnieniu ciągłym lub nieciągłym tworzy strukturę wzajemnie klinującą się.

1.4.6. Uziarnienie – skład ziarnowy kruszywa, wyrażony w procentach masy ziaren przechodzących przez określony zestaw sit.

1.4.7. Kategoria ruchu – obciążenie drogi ruchem samochodowym, wyrażone w osiach obliczeniowych (100 kN) wg „Katalogu typowych konstrukcji nawierzchni podatnych i półsztywnych” GDDP-IBDiM [68].

1.4.8. Wymiar kruszywa – wielkość ziaren kruszywa, określona przez dolny (d) i górny (D) wymiar sita.

1.4.9. Kruszywo grube – kruszywo z ziaren o wymiarze: $D \leq 45$ mm oraz $d > 2$ mm.

1.4.10. Kruszywo drobne – kruszywo z ziaren o wymiarze: $D \leq 2$ mm, którego większa część pozostaje na sicie 0,063 mm.

1.4.11. Pył – kruszywo z ziaren przechodzących przez sito 0,063 mm.

1.4.12. Wypełniacz – kruszywo, którego większa część przechodzi przez sito 0,063 mm. (Wypełniacz mieszany – kruszywo, które składa się z wypełniacza pochodzenia mineralnego i wodorotlenku wapnia. Wypełniacz dodany – wypełniacz pochodzenia mineralnego, wyprodukowany oddzielnie).

1.4.13. Kationowa emulsja asfaltowa – emulsja, w której emulgator nadaje dodatnie ładunki cząstkom zdyspergowanego asfaltu.

1.4.14. Pozostałe określenia podstawowe są zgodne z obowiązującymi, odpowiednimi polskimi normami i z definicjami podanymi w OST D-M-00.00.00 „Wymagania ogólne” pkt 1.4.

1.4.15. Symbole i skróty dodatkowe

ACP	– beton asfaltowy do warstwy podbudowy,
PMB	– polimeroasfalt,
D	– górny wymiar sita (przy określaniu wielkości ziaren kruszywa),
d	– dolny wymiar sita (przy określaniu wielkości ziaren kruszywa),
C	– kationowa emulsja asfaltowa,
NPD	– właściwość użytkowa nie określana (ang. No Performance Determined; producent może jej nie określać),
TBR	– do zadeklarowania (ang. To Be Reported; producent może dostarczyć odpowiednie informacje, jednak nie jest do tego zobowiązany),
IRI	– (International Roughness Index) międzynarodowy wskaźnik równości,
MOP	– miejsce obsługi podróży.

1.5. Ogólne wymagania dotyczące robót

Ogólne wymagania dotyczące robót podano w STWiORB D-M-00.00.00 „Wymagania ogólne” [1] pkt 1.5.

2. MATERIAŁY

2.1. Ogólne wymagania dotyczące materiałów

Ogólne wymagania dotyczące materiałów, ich pozyskiwania i składowania, podano w STWiORB D-M-00.00.00 „Wymagania ogólne” [1] pkt 2.

2.2. Lepiszczka asfaltowe

Należy stosować asfalty drogowe wg PN-EN 12591 [27] lub polimeroasfalty wg PN-EN 14023 [59]. Rodzaje stosowanych lepiszczyk asfaltowych podano w tablicy 2. Oprócz lepiszczyk wymienionych w tablicy 2 można stosować inne lepiszcza nienormowe według aprobat technicznych.

Tablica 2. Zalecane lepiszcza asfaltowego do warstwy podbudowy z betonu asfaltowego

Kategoria ruchu	Mieszanka ACP	Gatunek lepiszcza	
		asfalt drogowy	polimeroasfalt
KR1 – KR2	AC16P, AC22P	50/70	
KR3 – KR4	AC16P, AC22P, AC32P	35/50, 50/70, wielorodzajowy-35/50, 50/70	PMB 25/55-60
KR5 - KR6	AC16P, AC22P, AC32P	35/5, 50/70, wielorodzajowy-35/50, 50/70	PMB 25/55-60

Asfalty drogowe powinny spełniać wymagania podane w tablicy 3.

Polimeroasfalty powinny spełniać wymagania podane w tablicy 4.

Tablica 3. Wymagania wobec asfaltów drogowych wg PN-EN 12591 [27]

Lp.	Właściwości	Metoda badania	Rodzaj asfaltu		
			50/70	35/50	
WŁAŚCIWOŚCI OBLIGATORYJNE					
1	Penetracja w 25°C	0,1 mm	PN-EN 1426 [21]	50-70	35-50
2	Temperatura mięknięcia	°C	PN-EN 1427 [22]	46-54	50-58
3	Temperatura zapłonu, nie mniej niż	°C	PN-EN 22592 [62]	230	240
4	Zawartość składników rozpuszczalnych, nie mniej niż	% m/m	PN-EN 12592 [28]	99	99
5	Zmiana masy po starzeniu (ubytek lub przyrost), nie więcej niż	% m/m	PN-EN 12607-1 [31]	0,5	0,5
6	Pozostała penetracja po starzeniu, nie mniej niż	%	PN-EN 1426 [21]	50	53
7	Temperatura mięknięcia po starzeniu, nie mniej niż	°C	PN-EN 1427 [22]	48	52
WŁAŚCIWOŚCI SPECJALNE KRAJOWE					
8	Zawartość parafiny, nie więcej niż	%	PN-EN 12606-1 [30]	2,2	2,2
9	Wzrost temp. mięknięcia po starzeniu, nie więcej niż	°C	PN-EN 1427 [22]	9	8
10	Temperatura łamliwości Fraassa, nie więcej niż	°C	PN-EN 12593 [29]	-8	-5

Tablica 4. Wymagania wobec asfaltów modyfikowanych polimerami (polimeroasfaltów) wg PN-EN 14023 [59]

Wymaganie podstawowe	Właściwość	Metoda badania	Jednostka	Gatunek asfaltu modyfikowanego polimerami (PMB) 25/55 – 60	
				wymaganie	klasa
1	2	3	4	5	6
Konsystencja w pośrednich temperaturach eksploatacyjnych	Penetracja w 25°C	PN-EN 1426 [21]	0,1 mm	25-55	3
Konsystencja w wysokich temperaturach eksploatacyjnych	Temperatura mięknięcia	PN-EN 1427 [22]	°C	≥ 60	6
Kohezja	Sila rozciągania (mała prędkość rozciągania)	PN-EN 13589 [55] PN-EN 13703 [57]	J/cm ²	≥ 2 w 5°C	3
	Sila rozciągania w 5°C (duża prędkość rozciągania)	PN-EN 13587 [53] PN-EN 13703 [57]	J/cm ²	NPD ^a	0
	Wahadło Vialit (metoda uderzenia)	PN-EN 13588 [54]	J/cm ²	NPD ^a	0
Stalosc konsystencji (Odpornosc na starzenie wg PN-EN 12607-1 lub -3 [31])	Zmiana masy		%	≥ 0,5	3
	Pozostała penetracja	PN-EN 1426 [21]	%	≥ 40	3
	Wzrost temperatury mięknięcia	PN-EN 1427 [22]	°C	≥ 8	3

Inne właściwości	Temperatura zapłonu	PN-EN ISO 2592 [63]	°C	≥ 235	3
Wymagania dodatkowe	Temperatura łamliwości	PN-EN 12593 [29]	°C	≤ -12	6
	Nawrót sprężysty w 25°C	PN-EN 13398 [51]	%	≥ 50	5
	Nawrót sprężysty w 10°C			NPD ^a	0
	Zakres plastyczności Punkt 5.1.9	PN-EN 14023 [59]	°C	TBR ^b	1
	Stabilność magazynowania. Różnica temperatur mięknięcia	PN-EN 13399 [52] PN-EN 1427 [22]	°C	≤ 5	2
	Stabilność magazynowania. Różnica penetracji	PN-EN 13399 [52] PN-EN 1426 [21]	0,1 mm	NPD ^a	0
	Spadek temperatury mięknięcia po starzeniu wg PN-EN 12607-1 lub -3 [31]	PN-EN 12607-1 [31] PN-EN 1427 [22]	°C	TBR ^b	1
	Nawrót sprężysty w 25°C po starzeniu wg PN-EN 12607-1 lub -3 [31]	PN-EN 12607-1 [31]	%	≥ 50	1
	Nawrót sprężysty w 10°C po starzeniu wg PN-EN 12607-1 lub -3 [31]	PN-EN 13398 [51]		NPD ^a	0
	^a NPD – No Performance Determined (właściwość użytkowa nie określana)				
^b TBR – To Be Reported (do zadeklarowania)					

Składowanie asfaltu drogowego powinno się odbywać w zbiornikach, wykluczających zanieczyszczenie asfaltu i wyposażonych w system grzewczy pośredni (bez kontaktu asfaltu z przewodami grzewczymi). Zbiornik roboczy otaczarki powinien być izolowany termicznie, posiadać automatyczny system grzewczy z tolerancją $\pm 5^{\circ}\text{C}$ oraz układ cyrkulacji asfaltu.

Polimeroasfalt powinien być magazynowany w zbiorniku wyposażonym w system grzewczy pośredni z termostatem kontrolującym temperaturę z dokładnością $\pm 5^{\circ}\text{C}$. Zaleca się wyposażenie zbiornika w mieszadło. Zaleca się bezpośrednie zużycie polimeroasfaltu po dostarczeniu. Należy unikać wielokrotnego rozgrzewania i chłodzenia polimeroasfaltu w okresie jego stosowania oraz unikać niekontrolowanego mieszania polimeroasfaltów różnego rodzaju i klasy oraz z asfaltem zwykłym.

2.3. Kruszywo

Do warstwy podbudowy z betonu asfaltowego należy stosować kruszywo według PN-EN 13043 [44] i WT-1 Kruszywa 2010 [64], obejmujące kruszywo grube, kruszywo drobne i wypełniacz. Kruszywa powinny spełniać wymagania podane w WT-1 Kruszywa 2010 tablica 4, 5, 6, 6a, 7.

Składowanie kruszywa powinno się odbywać w warunkach zabezpieczających je przed zanieczyszczeniem i zmieszaniem z kruszywem o innym wymiarze lub pochodzeniu. Podłoże składowiska musi być równe, utwardzone i odwodnione. Składowanie wypełniacza powinno się odbywać w silosach wyposażonych w urządzenia do aeracji.

2.4. Środek adhezyjny

W celu poprawy powinowactwa fizykochemicznego lepiszcza asfaltowego i kruszywa, gwarantującego odpowiednią przyczepność (adhezję) lepiszcza do kruszywa i odporność mieszanki mineralno-asfaltowej na działanie wody, można zastosować środek adhezyjny, tak aby dla konkretnej pary kruszywo-lepiszcze wartość przyczepności określona według PN-EN 12697-11 [34], metoda C wynosiła co najmniej 80%. Środek adhezyjny powinien odpowiadać wymaganiom określonym przez producenta.

Składowanie środka adhezyjnego jest dozwolone tylko w oryginalnych opakowaniach, w warunkach określonych przez producenta.

2.5. Materiały do uszczelnienia połączeń i krawędzi

Do uszczelnienia połączeń technologicznych (tj. złączy podłużnych i poprzecznych z tego samego materiału wykonywanego w różnym czasie oraz spoin stanowiących połączenia różnych materiałów lub połączenie warstwy asfaltowej z urządzeniami obcymi w nawierzchni lub ją ograniczającymi, należy stosować:

- materiały termoplastyczne, jak taśmy asfaltowe, pasty itp. według norm lub aprobat technicznych,
- emulsję asfaltową według PN-EN 13808 [58] lub inne lepiszcza według norm lub aprobat technicznych

Grubość materiału termoplastycznego do spoiny powinna wynosić:

- nie mniej niż 10 mm przy grubości warstwy technologicznej do 2,5 cm,
- nie mniej niż 15 mm przy grubości warstwy technologicznej większej niż 2,5 cm.

Składowanie materiałów termoplastycznych jest dozwolone tylko w oryginalnych opakowaniach producenta, w warunkach określonych w aprobacie technicznej.

Do uszczelnienia krawędzi należy stosować asfalt drogowy wg PN-EN 12591 [27], asfalt modyfikowany polimerami wg PN-EN 14023 [59] „metoda na gorąco”. Dopuszcza się inne rodzaje lepiszcza wg norm lub aprobat technicznych.

2.6. Materiały do złączenia warstw konstrukcji

Do złączania warstw konstrukcji nawierzchni należy stosować kationowe emulsje asfaltowe lub kationowe emulsje modyfikowane polimerami według PN-EN 13808 [58] i WT-3 Emulsje asfaltowe 2009 [66] punkt 5.1 tablica 2 i tablica 3.

Emulsję asfaltową można składować w opakowaniach transportowych lub w stacjonarnych zbiornikach pionowych z nalewaniem od dna. Nie należy nalewać emulsji do opakowań i zbiorników zanieczyszczonych materiałami mineralnymi.

3. SPRZĘT

3.1. Ogólne wymagania dotyczące sprzętu

Ogólne wymagania dotyczące sprzętu podano w STWiORB D-M-00.00.00 „Wymagania ogólne” [1] pkt 3.

3.2. Sprzęt stosowany do wykonania robót

Przy wykonywaniu robót Wykonawca w zależności od potrzeb, powinien wykazać się możliwością korzystania ze sprzętu dostosowanego do przyjętej metody robót, jak:

- wytwórnia (otaczarka) o mieszaniu cyklicznym lub ciągłym, z automatycznym komputerowym sterowaniem produkcji, do wytwarzania mieszanek mineralno-asfaltowych,
- układarka gąsienicowa, z elektronicznym sterowaniem równości układanej warstwy,
- skraplarka,
- walce stalowe gładkie,
- walce ogumione
- szczotki mechaniczne i/lub inne urządzenia czyszczące,
- samochody samowładowcze z przykryciem brezentowym lub termosami,
- sprzęt drobny.

4. TRANSPORT

4.1. Ogólne wymagania dotyczące transportu

Ogólne wymagania dotyczące transportu podano w STWiORB D-M-00.00.00 „Wymagania ogólne” [1] pkt

4.2. Transport materiałów

Asfalt i polimeroasfalt należy przewozić w cysternach kolejowych lub samochodach izolowanych i zaopatrzonych w urządzenia umożliwiające pośrednie ogrzewanie oraz w zawory spustowe.

Kruszywa można przewozić dowolnymi środkami transportu, w warunkach zabezpieczających je przed zanieczyszczeniem, zmieszaniem z innymi materiałami i nadmiernym zawilgoceniem.

Wypełniacz należy przewozić w sposób chroniący go przed zawilgoceniem, zbrzyleniem i zanieczyszczeniem. Wypełniacz luzem powinien być przewożony w odpowiednich cysternach przystosowanych do przewozu materiałów sypkich, umożliwiających rozładunek pneumatyczny. Emulsja asfaltowa może być transportowana w zamkniętych cysternach, autocysternach, beczkach i innych opakowaniach pod warunkiem, że nie będą korodowały pod wpływem emulsji i nie będą powodowały jej rozpadu. Cysterny powinny być wyposażone w przegrody. Nie należy używać do transportu opakowań z metali lekkich (może zachodzić wydzielanie wodoru i groźba wybuchu przy emulsjach o $pH \leq 4$).

Mieszanek mineralno-asfaltową należy dowozić na budowę pojazdami samowładowczymi w zależności od postępu robót. Podczas transportu i postoju przed wbudowaniem mieszanka powinna być zabezpieczona przed ostygnięciem i dopływem powietrza (przez przykrycie, pojemniki termoizolacyjne lub ogrzewane itp.). Warunki i czas transportu mieszanki, od produkcji do wbudowania, powinna zapewniać utrzymanie temperatury w wymaganym przedziale. Powierzchnie pojemników używanych do transportu mieszanki powinny być czyste, a do zwilżania tych powierzchni można używać tylko środki antyadhezyjne niewpływające szkodliwie na mieszankę.

5. WYKONANIE ROBÓT

5.1. Ogólne zasady wykonania robót

Ogólne zasady wykonania robót podano w STWiORB D-M-00.00.00 „Wymagania ogólne” [1] pkt 5.

5.2. Projektowanie mieszanki mineralno-asfaltowej

Przed przystąpieniem do robót Wykonawca dostarczy Inżynierowi do akceptacji projekt składu mieszanki mineralno-asfaltowej (AC16P, AC22P, AC32P).

Uziarnienie mieszanki mineralnej oraz minimalna zawartość lepiszcza podane są w tablicy 6.

Wymagane właściwości mieszanki mineralno-asfaltowej podane są w tablicach 7, 8, 9.

Tablica 6. Uziarnienie mieszanki mineralnej oraz zawartość lepiszcza do betonu asfaltowego do warstwy podbudowy dla ruchu KR1÷KR6 [65]

Właściwość	Przesiew, [% (m/m)]									
	AC16P KR1-KR2		AC22P KR1-KR2		AC16P KR3-KR6		AC22P KR3-KR6		AC32P KR3-KR-6	
Wymiar sита #, [mm]	od	do	od	do	od	do	od	do	od	do
45	-	-	-	-	-	-	-	-	100	-
31,5	-	-	100	-	-	-	100	-	90	100
22,4	100	-	90	100	100	-	90	100	65	90
16	90	100	65	93	90	100	65	90	-	-
11,2	70	92	-	-	65	85	-	-	-	-
8	50	85	42	72	-	76	42	68	33	53
2	25	50	15	45	25	50	15	45	10	40
0,125	5	13	5	13	4	12	4	12	4	12
0,063	4	10	4	10	2,0	8	4	8	3	7
Zawartość lepiszcza, minimum ^{*)}	B _{min4,2}		B _{min4,0}		B _{min4,0}		B _{min3,8}		B _{min3,6}	

^{*)} Minimalna zawartość lepiszcza jest określona przy założonej gęstości mieszanki mineralnej 2,650 Mg/m³. Jeżeli stosowana mieszanka mineralna ma inną gęstość (ρ_d), to do wyznaczenia minimalnej zawartości lepiszcza podaną wartość należy pomnożyć przez współczynnik α według równania: $\alpha = \frac{2,650}{\rho_d}$

Tablica 7. Wymagane właściwości mieszanki mineralno-asfaltowej do warstwy podbudowy, dla ruchu KR1 ÷ KR2 [65]

Właściwość	Warunki zagęszczenia wg PN-EN 13108-20 [48]	Metoda i warunki badania	AC16P	AC22P
Zawartość wolnych przestrzeni	C.1.2, ubijanie, 2×50 uderzeń	PN-EN 12697-8 [33], p. 4	$V_{\min} 4,0$ $V_{\max} 8,0$	$V_{\min} 4,0$ $V_{\max} 8,0$
Wolne przestrzenie wypełnione lepiszczem	C.1.2, ubijanie, 2×50 uderzeń	PN-EN 12697-8 [33], p. 5	$VFB_{\min} 50$ $VFB_{\min} 74$	$VFB_{\min} 50$ $VFB_{\min} 74$
Zawartość wolnych przestrzeni w mieszance mineralnej	C.1.2, ubijanie, 2×50 uderzeń	PN-EN 12697-8 [33], p. 5	$VMA_{\min} 14$	$VMA_{\min} 14$
Odporność na działanie wody	C.1.1, ubijanie, 2×35 uderzeń	PN-EN 12697-12 [35], przechowywanie w 40°C z jednym cyklem zamrażania, a)	$ITSR_{70}$	$ITSR_{70}$

a) Ujednoliconą procedurę badania odporności na działanie wody podano w WT-2 2010 [65] w załączniku 1.

Tablica 8. Wymagane właściwości mieszanki mineralno-asfaltowej do warstwy podbudowy, dla ruchu KR3 ÷ KR4 [65]

Właściwość	Warunki zagęszczenia wg PN-EN 13108-20 [48]	Metoda i warunki badania	AC16P	AC22P AC32P
Zawartość wolnych przestrzeni	C.1.3, ubijanie, 2×75 uderzeń	PN-EN 12697-8 [33], p. 4	$V_{\min} 4,0$ $V_{\max} 7,0$	$V_{\min} 4,0$ $V_{\max} 7,0$
Odporność na deformacje trwałe a)	C.1.20, wałowanie, P_{98} - P_{100}	PN-EN 12697-22 [38], metoda B w powietrzu, PN-EN 13108-20, D.1.6, 60°C, 10 000 cykli	$WTS_{AIR} 1,0$ PRD_{AIR} dekl.	$WTS_{AIR} 1,0$ PRD_{AIR} dekl.
Odporność na działanie wody	C.1.1, ubijanie, 2×35 uderzeń	PN-EN 12697-12 [35], przechowywanie w 40°C z jednym cyklem zamrażania, badanie w 25°C b)	$ITSR_{70}$	$ITSR_{70}$

a) Grubość płyty: AC16P, AC22P 60mm, AC32P 80mm.

b) Ujednoliconą procedurę badania odporności na działanie wody podano w WT-2 2010 [65] w załączniku 1.

Tablica 9. Wymagane właściwości mieszanki mineralno-asfaltowej do warstwy podbudowy, dla ruchu KR5 ÷ KR6 [65]

Właściwość	Warunki zagęszczenia wg PN-EN 13108-20 [48]	Metoda i warunki badania	AC16P	AC22P AC32P
Zawartość wolnych przestrzeni	C.1.3, ubijanie, 2×75 uderzeń	PN-EN 12697-8 [33], p. 4	$V_{\min} 4,0$ $V_{\max} 7,0$	$V_{\min} 4,0$ $V_{\max} 7,0$
Odporność na deformacje trwałe a)	C.1.20, wałowanie, P_{98} - P_{100}	PN-EN 12697-22 [38], metoda B w powietrzu, PN-EN 13108-20, D.1.6, 60°C, 10 000 cykli	$WTS_{AIR} 0,6$ PRD_{AIR} dekl.	$WTS_{AIR} 0,6$ PRD_{AIR} dekl.
Odporność na działanie wody	C.1.1, ubijanie, 2×35 uderzeń	PN-EN 12697-12 [35], przechowywanie w 40°C z jednym cyklem zamrażania, badanie w 25°C b)	$ITSR_{70}$	$ITSR_{70}$

a) Grubość płyty: AC16P, AC22P 60mm, AC32P 80mm

b) Ujednoliconą procedurę badania odporności na działanie wody podano w WT-2 2010 [65] w załączniku 1.

5.3. Wytwarzanie mieszanki mineralno-asfaltowej

Mieszankę mineralno-asfaltową należy wytwarzać na gorąco w otaczarce (zespole maszyn i urządzeń dozowania, podgrzewania i mieszania składników oraz przechowywania gotowej mieszanki).

Dozowanie składników mieszanki mineralno-asfaltowej w otaczarkach, w tym także wstępne, powinno być zautomatyzowane i zgodne z receptą roboczą, a urządzenia do dozowania składników oraz pomiaru temperatury powinny być okresowo sprawdzane. Kruszywo o różnym uziarnieniu lub pochodzeniu należy dodawać odmierzone oddzielnie.

Lepiszczce asfaltowe należy przechowywać w zbiorniku z pośrednim systemem ogrzewania, z układem termostatowania zapewniającym utrzymanie żądanej temperatury z dokładnością $\pm 5^\circ\text{C}$. Temperatura lepiszcza asfaltowego w zbiorniku magazynowym (roboczym) nie może przekraczać 180°C dla asfaltu drogowego 50/70 i polimeroasfaltu drogowego 25/55-60 oraz 190°C dla asfaltu drogowego 35/50

Kruszywo (ewentualnie z wypełniaczem) powinno być wysuszone i podgrzane tak, aby mieszanka mineralna uzyskała temperaturę właściwą do otoczenia lepiszczem asfaltowym. Temperatura mieszanki mineralnej nie powinna być wyższa o więcej niż 30°C od najwyższej temperatury mieszanki mineralno-asfaltowej podanej w tablicy 10. W tej tablicy najniższa temperatura dotyczy mieszanki mineralno-asfaltowej dostarczonej na miejsce wbudowania, a najwyższa temperatura dotyczy mieszanki mineralno-asfaltowej bezpośrednio po wytworzeniu w wytwórni.

Tablica 10. Najwyższa i najniższa temperatura mieszanki AC [65]

Lepiszczce asfaltowe	Temperatura mieszanki [°C]
Asfalt 35/50	od 155 do 195
Asfalt 50/70	od 140 do 180
Wielorodzajowy 35/50	od 155 do 195
Wielorodzajowy 50/70	od 140 do 180
PMB 25/55-60	od 140 do 180

Sposób i czas mieszania składników mieszanki mineralno-asfaltowej powinny zapewnić równomierne otoczenie kruszywa lepiszczem asfaltowym.

Dopuszcza się dostawy mieszanek mineralno-asfaltowych z kilku wytwórni, pod warunkiem skoordynowania między sobą deklarowanych przydatności mieszanek (m.in.: typ, rodzaj składników, właściwości objętościowe) z zachowaniem dopuszczalnych różnic ich składu:

- zawartość lepiszcza: 0,3% (m/m),
- zawartość kruszywa drobnego: 3,0% (m/m),
- zawartość wypełniacza: 1,0% (m/m).

5.4. Przygotowanie podłoża

Podłoże (podbudowa z kruszywa niezwiązanego lub związanego) pod warstwę podbudowy z betonu asfaltowego powinno być na całej powierzchni:

- ustabilizowane i nośne,
- czyste, bez zanieczyszczenia lub pozostałości luźnego kruszywa,
- wyprofilowane, równe i bez kolein,
- suche

Maksymalne nierówności podłoża pod warstwę podbudowy, nie powinny przekraczać wartości podanych w tablicy 11.

Tablica 11. Maksymalne nierówności podłoża pod warstwę podbudowy z betonu asfaltowego (pomiar łatą 4-metrową lub równoważną metodą)

Klasa drogi	Element nawierzchni	Maksymalna nierówność podłoża pod warstwę podbudowy [mm]
A, S,	Pasy: ruchu, awaryjne, dodatkowe, włączania i wyłączania	12
GP	Jezdnie łącznic, jezdnie MOP, utwardzone pobocza	12
G	Pasy: ruchu, dodatkowe, włączania i wyłączania, postojowe, jezdnie łącznic, utwardzone pobocza	12
Z, L, D	Pasy ruchu	15

Jeżeli nierówności są większe niż dopuszczalne, to należy wyrównać podłoże.

Rzędne wysokościowe podłoża oraz urządzeń usytuowanych w nawierzchni lub ją ograniczających powinny być zgodne z dokumentacją projektową. Z podłoża powinien być zapewniony odpływ wody.

Wykonane w podłożu łaty z materiału o mniejszej sztywności (np. łaty z asfaltu lanego w betonie asfaltowym) należy usunąć, a powstałe w ten sposób ubytki wypełnić materiałem o właściwościach zbliżonych do materiału podstawowego (np. wypełnić betonem asfaltowym).

W celu polepszenia połączenia między warstwami technologicznymi nawierzchni powierzchnia podłoża powinna być w ocenie wizualnej chropowata.

Szerokie szczeliny w podłożu należy wypełnić odpowiednim materiałem, np. zalewami drogowymi według PN-EN 14188-1 [60] lub PN-EN 14188-2 [61] albo innymi materiałami według norm lub aprobat technicznych.

5.5. Próba technologiczna

Wykonawca przed przystąpieniem do produkcji mieszanki jest zobowiązany do przeprowadzenia w obecności Inżyniera próby technologicznej, która ma na celu sprawdzenie zgodności właściwości wyprodukowanej mieszanki z receptą. W tym celu należy zaprogramować otaczarkę zgodnie z receptą roboczą i w cyklu automatycznym produkować mieszankę. Do badań należy pobrać mieszankę wyprodukowaną po ustabilizowaniu się pracy otaczarki.

Nie dopuszcza się oceniania dokładności pracy otaczarki oraz prawidłowości składu mieszanki mineralnej na podstawie tzw. suchego zarobu, z uwagi na możliwą segregację kruszywa.

Mieszankę wyprodukowaną po ustabilizowaniu się pracy otaczarki należy zgromadzić w silosie lub załadować na samochód. Próbkę do badań należy pobierać ze skrzyni samochodu zgodnie z metodą określoną w PN-EN 12697-27 [39].

Na podstawie uzyskanych wyników Inżynier podejmuje decyzję o wykonaniu odcinka próbnego.

5.6. Odcinek próbny

Przed przystąpieniem do wykonania podbudowy z betonu asfaltowego Wykonawca wykona odcinek próbny celem uściślenia organizacji wytwarzania i układania oraz ustalenia warunków zagęszczenia.

Odcinek próbny powinien być zlokalizowany w miejscu uzgodnionym z Inżynierem. Powierzchnia odcinka próbnego powinna wynosić co najmniej 500 m², a długość co najmniej 50 m. Na odcinku próbnym Wykonawca powinien użyć takich materiałów oraz sprzętu jakie zamierza stosować do wykonania podbudowy.

Wykonawca może przystąpić do realizacji robót po zaakceptowaniu przez Inżyniera technologii wbudowania i zagęszczenia oraz wyników z odcinka próbnego.

5.7. Połączenie międzywarstwowe

Uzyskanie wymaganej trwałości nawierzchni jest uzależnione od zapewnienia połączenia między warstwami i ich współpracy w przenoszeniu obciążenia nawierzchni ruchem.

Podłoże powinno być skropione lepiszczem. Ma to na celu zwiększenie połączenia między warstwami konstrukcyjnymi oraz zabezpieczenie przed wnikaniem i zaleganiem wody między warstwami.

Skropienie lepiszczem podłoża (np. podbudowa z kruszywa niezwiązanego lub związanego), przed ułożeniem warstwy podbudowy z betonu asfaltowego powinno być wykonane w ilości podanej w tablicy 12.

Tablica 12. Zalecane ilości pozostałego lepiszcza do skropienia podłoża

Układana warstwa asfaltowa	Podłoże pod warstwę asfaltową	Ilość pozostałego lepiszcza [kg/m ²]
Podbudowa z betonu asfaltowego	Podbudowa tłuczniowa	0,7 - 1,0
	Podbudowa z kruszywa stabilizowanego mechanicznie	0,5 - 0,7
	Podbudowa z chudego betonu lub gruntu stabilizowanego spoiwem	0,3 - 0,5 ¹⁾ 0,7 - 1,0 ²⁾
¹⁾ zalecana emulsja o pH >4 ²⁾ zalecana emulsja modyfikowana polimerem posypana grysem 2/5 w celu uzyskania membrany poprawiającej połączenie oraz zmniejszającej ryzyko spękań odbitych		

Skrapianie podłoża należy wykonywać równomiernie stosując rampy do skrapiania, np. skraparki do lepiszczy asfaltowych. Dopuszcza się skrapianie ręczne lancą w miejscach trudno dostępnych (np. ścieki uliczne) oraz przy urządzeniach usytuowanych w nawierzchni lub ją ograniczających. W razie potrzeby urządzenia te należy zabezpieczyć przed zabrudzeniem.

5.8. Wbudowanie mieszanki mineralno-asfaltowej

Mieszankę mineralno-asfaltową można wbudowywać na podłożu przygotowanym zgodnie z zapisami w punktach 5.4 i 5.7. Temperatura podłoża pod rozkładaną warstwę nie może być niższa niż +5°C.

Transport mieszanki mineralno-asfaltowej asfaltowej powinien być zgodny z zaleceniami podanymi w punkcie 4.2.

Mieszankę mineralno-asfaltową asfaltową należy wbudowywać w odpowiednich warunkach atmosferycznych. Temperatura otoczenia w ciągu doby nie powinna być niższa od temperatury podanej w tablicy 13. Temperatura otoczenia może być niższa w wypadku stosowania ogrzewania podłoża. Nie dopuszcza się układania mieszanki mineralno-asfaltowej asfaltowej podczas silnego wiatru ($V > 16$ m/s).

W wypadku stosowania mieszanek mineralno-asfaltowych z dodatkiem obniżającym temperaturę mieszania i wbudowania należy indywidualnie określić wymagane warunki otoczenia.

Tablica 13. Minimalna temperatura otoczenia na wysokości 2m podczas wykonywania warstw asfaltowych

Rodzaj robót	Minimalna temperatura otoczenia [°C]	
	przed przystąpieniem do robót	w czasie robót
Warstwa podbudowy	0	+ 5

Właściwości wykonanej warstwy podbudowy powinny spełniać warunki podane w tablicy 14.

Tablica 14. Właściwości warstwy AC

Typ i wymiar mieszanki	Projektowana grubość warstwy technologicznej [cm]	Wskaźnik zagęszczenia [%]	Zawartość wolnych przestrzeni w warstwie [% (v/v)]
AC16P, KR1÷KR2	5,0 ÷ 14,0	≥ 98	4,5 ÷ 9,0
AC22P, KR1÷KR2	7,0 ÷ 14,0	≥ 98	4,5 ÷ 9,0
AC16P, KR3÷KR6	5,0 ÷ 14,0	≥ 98	4,5 ÷ 8,0
AC22P, KR3÷KR6	7,0 ÷ 14,0	≥ 98	4,5 ÷ 8,0
AC32P, KR3÷KR6	9,0 ÷ 14,0	≥ 98	4,5 ÷ 8,0

Mieszanka mineralno-asfaltowa powinna być wbudowywana rozkładarką wyposażoną w układ automatycznego sterowania grubości warstwy i utrzymywania niwelety zgodnie z dokumentacją projektową. W miejscach niedostępnych dla sprzętu dopuszcza się wbudowywanie ręczne. Grubość wykonanej warstwy powinna być sprawdzana co 25 m, w co najmniej trzech miejscach (w osi i przy brzegach warstwy). Warstwy wałowane powinny być równomiernie zagęszczone ciężkimi walcami drogowymi. Do warstw z betonu asfaltowego należy stosować walce drogowe stalowe gładkie z możliwością wibracji, oscylacji lub walce ogumione.

6. KONTROLA JAKOŚCI ROBÓT

6.1. Ogólne zasady kontroli jakości robót

Ogólne zasady kontroli jakości robót podano w STWiORB D-M-00.00.00 „Wymagania ogólne” [1] pkt 6.

6.2. Badania przed przystąpieniem do robót

Przed przystąpieniem do robót Wykonawca powinien:

- uzyskać wymagane dokumenty, dopuszczające wyroby budowlane do obrotu i powszechnego stosowania (np. stwierdzenie o oznakowaniu materiału znakiem CE lub znakiem budowlanym B, certyfikat zgodności, deklarację zgodności, aprobatę techniczną, ew. badania materiałów wykonane przez dostawców itp.),
- ew. wykonać własne badania właściwości materiałów przeznaczonych do wykonania robót, określone przez Inżyniera.

Wszystkie dokumenty oraz wyniki badań Wykonawca przedstawia Inżynierowi do akceptacji.

6.3. Badania w czasie robót

6.3.1. Uwagi ogólne

Badania dzielą się na:

- badania wykonawcy (w ramach własnego nadzoru),
- badania kontrolne (w ramach nadzoru zleceńodawcy – Inżyniera).

6.3.2. Badania Wykonawcy

Badania Wykonawcy są wykonywane przez Wykonawcę lub jego zleceniobiorców celem sprawdzenia, czy jakość materiałów budowlanych (mieszanek mineralno-asfaltowych i ich składników, lepiszczy i materiałów do uszczelnień itp.) oraz gotowej warstwy (wbudowane warstwy asfaltowe, połączenia itp.) spełniają wymagania określone w kontrakcie.

Wykonawca powinien wykonywać te badania podczas realizacji kontraktu, z niezbędną starannością i w wymaganym zakresie. Wyniki należy zapisywać w protokołach. W razie stwierdzenia uchybień w stosunku do wymagań kontraktu, ich przyczyny należy niezwłocznie usunąć.

Wyniki badań Wykonawcy należy przekazywać zleceniodawcy na jego żądanie. Inżynier może zdecydować o dokonaniu odbioru na podstawie badań Wykonawcy. W razie zastrzeżeń Inżynier może przeprowadzić badania kontrolne według pktu 6.3.3.

Zakres badań Wykonawcy związany z wykonywaniem nawierzchni:

- pomiar temperatury powietrza,
- pomiar temperatury mieszanki mineralno-asfaltowej podczas wykonywania nawierzchni (wg PN-EN 12697-13 [36]),
- ocena wizualna mieszanki mineralno-asfaltowej,
- wykaz ilości materiałów lub grubości wykonanej warstwy,
- pomiar spadku poprzecznego warstwy asfaltowej,
- pomiar równości warstwy asfaltowej (wg pktu 6.4.2.5),
- pomiar parametrów geometrycznych poboczy,
- ocena wizualna jednorodności powierzchni warstwy,
- ocena wizualna jakości wykonania połączeń technologicznych.

6.3.3. Badania kontrolne

Badania kontrolne są badaniami Inżyniera, których celem jest sprawdzenie, czy jakość materiałów budowlanych (mieszanek mineralno-asfaltowych i ich składników, lepiszczy i materiałów do uszczelnień itp.) oraz gotowej warstwy (wbudowane warstwy asfaltowe, połączenia itp.) spełniają wymagania określone w kontrakcie. Wyniki tych badań są podstawą odbioru. Pobieraniem próbek i wykonaniem badań na miejscu budowy zajmuje się Inżynier w obecności Wykonawcy. Badania odbywają się również wtedy, gdy Wykonawca zostanie porę powiadomiony o ich terminie, jednak nie będzie przy nich obecny.

Rodzaj badań kontrolnych mieszanki mineralno-asfaltowej i wykonanej z niej warstwy podano w tablicy 15.

Tablica 15. Rodzaj badań kontrolnych

Lp.	Rodzaj badań
1	Mieszanka mineralno-asfaltowa ^{a), b)}
1.1	Uziarnienie
1.2	Zawartość lepiszcza
1.3	Temperatura mięknięcia lepiszcza odzyskanego
1.4	Gęstość i zawartość wolnych przestrzeni próbki
2	Warstwa asfaltowa
2.1	Wskaźnik zagęszczenia ^{a)}
2.2	Spadki poprzeczne
2.3	Równość
2.4	Grubość lub ilość materiału
2.5	Zawartość wolnych przestrzeni ^{a)}
2.6	Właściwości przeciwpoślizgowe
^{a)} do każdej warstwy i na każde rozpoczęte 6 000 m ² nawierzchni jedna próbka; w razie potrzeby liczba próbek może zostać zwiększona (np. nawierzchnie dróg w terenie zabudowy)	
^{b)} w razie potrzeby specjalne kruszywa i dodatki	

6.3.4. Badania kontrolne dodatkowe

W wypadku uznania, że jeden z wyników badań kontrolnych nie jest reprezentatywny dla ocenianego odcinka budowy, Wykonawca ma prawo żądać przeprowadzenia badań kontrolnych dodatkowych.

Inżynier i Wykonawca decydują wspólnie o miejscach pobierania próbek i wyznaczeniu odcinków częściowych ocenianego odcinka budowy. Jeżeli odcinek częściowy przyporządkowany do badań kontrolnych nie może być jednoznacznie i zgodnie wyznaczony, to odcinek ten nie powinien być mniejszy niż 20% ocenianego odcinka budowy.

Do odbioru uwzględniane są wyniki badań kontrolnych i badań kontrolnych dodatkowych do wyznaczonych odcinków częściowych.

Koszty badań kontrolnych dodatkowych zażądanych przez Wykonawcę ponosi Wykonawca.

6.3.5. Badania arbitrażowe

Badania arbitrażowe są powtórzeniem badań kontrolnych, co do których istnieją uzasadnione wątpliwości ze strony Inżyniera lub Wykonawcy (np. na podstawie własnych badań).

Badania arbitrażowe wykonuje na wniosek strony kontraktu niezależne laboratorium, które nie wykonywało badań kontrolnych.

Koszty badań arbitrażowych wraz ze wszystkimi kosztami ubocznymi ponosi strona, na której niekorzyść przemawia wynik badania.

6.4. Właściwości warstwy i nawierzchni oraz dopuszczalne odchyłki

6.4.1. Uwagi ogólne

Właściwości mieszanki należy oceniać na podstawie badań pobranych próbek mieszanki mineralno-asfaltowej przed wbudowaniem (wbudowanie oznacza wykonanie warstwy asfaltowej). Wyjątkowo dopuszcza się badania próbek pobranych z wykonanej warstwy asfaltowej.

6.4.2. Warstwa asfaltowa

6.4.2.1. Grubość warstwy oraz ilość materiału

Grubość wykonanej warstwy oznaczana według PN-EN 12697-36 [40] oraz ilość wbudowanego materiału na określonej powierzchni (dotyczy przede wszystkim cienkich warstw) mogą odbiegać od projektu o wartości podane w tablicy 16.

W wypadku określania ilości materiału na powierzchnię i średniej wartości grubości warstwy z reguły należy przyjąć za podstawę cały odcinek budowy. Inżynier ma prawo sprawdzać odcinki częściowe. Odcinek częściowy powinien zawierać co najmniej jedną dzienną działkę roboczą. Do odcinka częściowego obowiązują te same wymagania jak do odcinka budowy.

Za grubość warstwy lub warstw przyjmuje się średnią arytmetyczną wszystkich pojedynczych oznaczeń grubości warstwy na całym odcinku budowy lub odcinku częściowym.

Tablica 16. Dopuszczalne odchyłki grubości warstwy oraz ilości materiału na określonej powierzchni, [%]

Warunki oceny	Warstwa asfaltowa ACP
---------------	-----------------------

Średnia z wielu oznaczeń grubości oraz ilości 1. – duży odcinek budowy, powierzchnia większa niż 6000 m ² lub – droga ograniczona krawężnikami, powierzchnia większa niż 1000 m ² lub	≤ 10
2. – mały odcinek budowy	≤ 10

Niezależnie od średniej grubości, dla warstwy podbudowy grubość określona w pojedynczym oznaczeniu nie może być mniejsza od projektowanej grubości o więcej niż 2,5 cm.

6.4.2.2. Wskaźnik zagęszczenia warstwy

Zagęszczenie wykonanej warstwy, wyrażone wskaźnikiem zagęszczenia oraz zawartością wolnych przestrzeni, nie może przekroczyć wartości dopuszczalnych podanych w tabelicy 14. Dotyczy to każdego pojedynczego oznaczenia danej właściwości.

Określenie gęstości objętościowej należy wykonywać według PN-EN 12697-6 [32].

6.4.2.3. Zawartość wolnych przestrzeni w nawierzchni

Zawartość wolnych przestrzeni w warstwie nawierzchni, nie może wykroczyć poza wartości dopuszczalne podane w tabelicy 14.

6.4.2.4. Spadki poprzeczne

Spadki poprzeczne nawierzchni należy badać nie rzadziej niż co 20 m oraz w punktach głównych łuków poziomych.

Spadki poprzeczne powinny być zgodne z dokumentacją projektową, z tolerancją ± 0,5%.

6.4.2.5. Równość podłużna i poprzeczna

Do oceny równości podłużnej warstwy podbudowy nawierzchni dróg wszystkich klas technicznych należy stosować metodę z wykorzystaniem łąty 4-metrowej i klina lub metody równoważnej użyciu łąty i klina, mierząc wysokość prześwitu w połowie długości łąty. Pomiar wykonuje się nie rzadziej niż co 10 m. Wymagana równość podłużna jest określona w rozporządzeniu dotyczącym warunków technicznych, jakim powinny odpowiadać drogi publiczne [67].

Do oceny równości poprzecznej warstwy podbudowy nawierzchni dróg wszystkich klas technicznych należy stosować metodę z wykorzystaniem łąty 4-metrowej i klina lub metody równoważnej użyciu łąty i klina. Pomiar należy wykonywać w kierunku prostopadłym do osi jezdni, na każdym ocenianym pasie ruchu, nie rzadziej niż co 10 m. Wymagana równość poprzeczna jest określona w rozporządzeniu dotyczącym warunków technicznych, jakim powinny odpowiadać drogi publiczne [67].

6.4.2.6. Pozostałe właściwości warstwy asfaltowej

Szerokość warstwy, mierzona 10 razy na 1 km każdej jezdni, nie może się różnić od szerokości projektowanej o więcej niż ± 5 cm.

Rzędne wysokościowe, mierzone co 10 m na prostych i co 10 m na osi podłużnej i krawężniach, powinny być zgodne z dokumentacją projektową z dopuszczalną tolerancją ± 1 cm, przy czym co najmniej 95% wykonanych pomiarów nie może przekraczać przedziału dopuszczalnych odchyleń.

Ukształtowanie osi w planie, mierzone co 100 m, nie powinno różnić się od dokumentacji projektowej o ± 5 cm.

Złącza podłużne i poprzeczne, sprawdzone wizualnie, powinny być równe i związane, wykonane w linii prostej, równoległe lub prostopadle do osi drogi. Przylegające warstwy powinny być w jednym poziomie.

Wygląd zewnętrzny warstwy, sprawdzony wizualnie, powinien być jednorodny, bez spękań, deformacji, plam i wykruszeń.

7. OBMIAR ROBÓT

7.1. Ogólne zasady obmiaru robót

Ogólne zasady obmiaru robót podano w STWiORB D-M-00.00.00 „Wymagania ogólne” [1] pkt 7.

7.2. Jednostka obmiarowa

Jednostką obmiarową jest m² (metr kwadratowy) wykonanej warstwy podbudowy z betonu asfaltowego (ACP).

8. ODBIÓR ROBÓT

Ogólne zasady odbioru robót podano w STWiORB D-M-00.00.00 „Wymagania ogólne” [1] pkt 8.

Roboty uznaje się za wykonane zgodnie z dokumentacją projektową, ST i wymaganiami Inżyniera, jeżeli wszystkie pomiary i badania z zachowaniem tolerancji według pktu 6 dały wyniki pozytywne.

9. PODSTAWA PŁATNOŚCI

9.1. Ogólne ustalenia dotyczące podstawy płatności

Ogólne ustalenia dotyczące podstawy płatności podano w STWiORB D-M-00.00.00 „Wymagania ogólne” [1] pkt 9.

9.2. Cena jednostki obmiarowej

Cena wykonania 1 m² warstwy podbudowy z betonu asfaltowego (ACP) obejmuje:

- prace pomiarowe i roboty przygotowawcze,
- oznakowanie robót,
- oczyszczenie i skropienie podłoża,
- dostarczenie materiałów i sprzętu,
- opracowanie recepty laboratoryjnej,
- wykonanie próby technologicznej i odcinka próbnego,
- wyprodukowanie mieszanki betonu asfaltowego i jej transport na miejsce wbudowania,
- posmarowanie lepiszczem lub pokrycie taśmą asfaltową krawędzi urządzeń obcych i krawężników,
- rozłożenie i zagęszczenie mieszanki betonu asfaltowego,
- obcięcie krawędzi i posmarowanie lepiszczem,
- przeprowadzenie pomiarów i badań wymaganych w specyfikacji technicznej,
- odwiezienie sprzętu.

9.3. Sposób rozliczenia robót tymczasowych i prac towarzyszących

Cena wykonania robót określonych niniejszą STWiORB obejmuje:

- roboty tymczasowe, które są potrzebne do wykonania robót podstawowych, ale nie są przekazywane Zamawiającemu i są usuwane po wykonaniu robót podstawowych,

- prace towarzyszące, które są niezbędne do wykonania robót podstawowych, niezaliczane do robót tymczasowych, jak geodezyjne wytyczenie robót itd.

10. PRZEPISY ZWIĄZANE

10.1. SST

1. D-M-00.00.00 Wymagania ogólne

10.2. Normy

(Zestawienie zawiera dodatkowo normy PN-EN związane z badaniami materiałów występujących w niniejszej SST)

2. PN-EN 196-21 Metody badania cementu – Oznaczanie zawartości chlorków, dwutlenku węgla i alkaliów w cemencie
3. PN-EN 459-2 Wapno budowlane – Część 2: Metody badań
4. PN-EN 932-3 Badania podstawowych właściwości kruszyw – Procedura i terminologia uproszczonego opisu petrograficznego
5. PN-EN 933-1 Badania geometrycznych właściwości kruszyw – Oznaczanie składu ziarnowego – Metoda przesiewania
6. PN-EN 933-3 Badania geometrycznych właściwości kruszyw – Oznaczanie kształtu ziaren za pomocą wskaźnika płaskości
7. PN-EN 933-4 Badania geometrycznych właściwości kruszyw – Część 4: Oznaczanie kształtu ziaren – Wskaźnik kształtu
8. PN-EN 933-5 Badania geometrycznych właściwości kruszyw – Oznaczanie procentowej zawartości ziaren o powierzchniach powstałych w wyniku przekruszenia lub łamania kruszyw grubych
9. PN-EN 933-6 Badania geometrycznych właściwości kruszyw – Część 6: Ocena właściwości powierzchni – Wskaźnik przepływu kruszywa
10. PN-EN 933-9 Badania geometrycznych właściwości kruszyw – Ocena zawartości drobnych cząstek – Badania błękitem metylenowym
11. PN-EN 933-10 Badania geometrycznych właściwości kruszyw – Część 10: Ocena zawartości drobnych cząstek – Uziarnienie wypełniaczy (przesiewanie w strumieniu powietrza)
12. PN-EN 1097-2 Badania mechanicznych i fizycznych właściwości kruszyw – Metody oznaczania odporności na rozdrabnianie
13. PN-EN 1097-3 Badania mechanicznych i fizycznych właściwości kruszyw – Oznaczanie gęstości nasypowej i jamistości
14. PN-EN 1097-4 Badania mechanicznych i fizycznych właściwości kruszyw – Część 4: Oznaczanie pustych przestrzeni suchego, zagęszczonego wypełniacza
15. PN-EN 1097-5 Badania mechanicznych i fizycznych właściwości kruszyw – Część 5: Oznaczanie zawartości wody przez suszenie w suszarce z wentylacją
16. PN-EN 1097-6 Badania mechanicznych i fizycznych właściwości kruszyw – Część 6: Oznaczanie gęstości ziaren i nasiąkliwości
17. PN-EN 1097-7 Badania mechanicznych i fizycznych właściwości kruszyw – Część 7: Oznaczanie gęstości wypełniacza – Metoda piknometryczna
18. PN-EN 1097-8 Badania mechanicznych i fizycznych właściwości kruszyw – Część 8: Oznaczanie polerowalności kamienia
19. PN-EN 1367-1 Badania właściwości cieplnych i odporności kruszyw na działanie czynników atmosferycznych – Część 1: Oznaczanie mrozoodporności
20. PN-EN 1367-3 Badania właściwości cieplnych i odporności kruszyw na działanie czynników atmosferycznych – Część 3: Badanie bazaltowej zgorzeli słonecznej metodą gotowania
21. PN-EN 1426 Asfalty i produkty asfaltowe – Oznaczanie penetracji igłą
22. PN-EN 1427 Asfalty i produkty asfaltowe – Oznaczanie temperatury mięknięcia – Metoda Pierścieni i Kula
23. PN-EN 1428 Asfalty i lepiszcza asfaltowe – Oznaczanie zawartości wody w emulsjach asfaltowych – Metoda destylacji azeotropowej
24. PN-EN 1429 Asfalty i lepiszcza asfaltowe – Oznaczanie pozostałości na sicie emulsji asfaltowych oraz trwałości podczas magazynowania metodą pozostałości na sicie
25. PN-EN 1744-1 Badania chemicznych właściwości kruszyw – Analiza chemiczna
26. PN-EN 1744-4 Badania chemicznych właściwości kruszyw – Część 4: Oznaczanie podatności wypełniaczy do mieszanek mineralno-asfaltowych na działanie wody
27. PN-EN 12591 Asfalty i produkty asfaltowe – Wymagania dla asfaltów drogowych
28. PN-EN 12592 Asfalty i produkty asfaltowe – Oznaczanie rozpuszczalności
29. PN-EN 12593 Asfalty i produkty asfaltowe – Oznaczanie temperatury łamliwości Fraassa
30. PN-EN 12606-1 Asfalty i produkty asfaltowe – Oznaczanie zawartości parafiny – Część 1: Metoda destylacyjna
31. PN-EN 12607-1 Asfalty i produkty asfaltowe – Oznaczanie odporności na twardnienie pod wpływem ciepła i powietrza – Część 1: Metoda RTFOT
i
Jw. Część 3: Metoda RFT
32. PN-EN 12607-3 PN-EN 12697-6 Mieszanki mineralno-asfaltowe – Metody badań mieszanek mineralno-asfaltowych na gorąco – Część 6: Oznaczanie gęstości objętościowej metodą hydrostatyczną
33. PN-EN 12697-8 Mieszanki mineralno-asfaltowe – Metody badań mieszanek mineralno-asfaltowych na gorąco – Część 8: Oznaczanie zawartości wolnej przestrzeni
34. PN-EN 12697-11 Mieszanki mineralno-asfaltowe – Metody badań mieszanek mineralno-asfaltowych na gorąco – Część 11: Określenie powiązania pomiędzy kruszywem i asfaltem
35. PN-EN 12697-12 Mieszanki mineralno-asfaltowe – Metody badań mieszanek mineralno-asfaltowych na gorąco – Część 12: Określanie wrażliwości na wodę
36. PN-EN 12697-13 Mieszanki mineralno-asfaltowe – Metody badań mieszanek mineralno-asfaltowych na gorąco – Część 13: Pomiar temperatury
37. PN-EN 12697-18 Mieszanki mineralno-asfaltowe – Metody badań mieszanek mineralno-asfaltowych na gorąco – Część 18: Spływanie lepiszcza
38. PN-EN 12697-22 Mieszanki mineralno-asfaltowe – Metody badań mieszanek mineralno-asfaltowych na gorąco – Część 22: Koleinowanie
39. PN-EN 12697-27 Mieszanki mineralno-asfaltowe – Metody badań mieszanek mineralno-asfaltowych na gorąco – Część 27: Pobieranie próbek
40. PN-EN 12697-36 Mieszanki mineralno-asfaltowe – Metody badań mieszanek mineralno-asfaltowych na gorąco – Część 36: Oznaczanie grubości nawierzchni asfaltowych

41. PN-EN 12846 Asfalty i lepiszcza asfaltowe – Oznaczanie czasu wypływu emulsji asfaltowych lepkościamiernym wypływowym
42. PN-EN 12847 Asfalty i lepiszcza asfaltowe – Oznaczanie sedymentacji emulsji asfaltowych
43. PN-EN 12850 Asfalty i lepiszcza asfaltowe – Oznaczanie wartości pH emulsji asfaltowych
44. PN-EN 13043 Kruszywa do mieszanek bitumicznych i powierzchniowych utrwaleń stosowanych na drogach, lotniskach i innych powierzchniach przeznaczonych do ruchu
45. PN-EN 13074 Asfalty i lepiszcza asfaltowe – Oznaczanie lepkości z emulsji asfaltowych przez odparowanie
46. PN-EN 13075-1 Asfalty i lepiszcza asfaltowe – Badanie rozpadu – Część 1: Oznaczanie indeksu rozpadu kationowych emulsji asfaltowych, metoda z wypełniaczem mineralnym
47. PN-EN 13108-1 Mieszanki mineralno-asfaltowe – Wymagania – Część 1: Beton asfaltowy
48. PN-EN 13108-20 Mieszanki mineralno-asfaltowe – Wymagania – Część 20: Badanie typu
49. PN-EN 13179-1 Badania kruszyw wypełniających stosowanych do mieszanek bitumicznych – Część 1: Badanie metodą Pierścienia i Kuli
50. PN-EN 13179-2 Badania kruszyw wypełniających stosowanych do mieszanek bitumicznych – Część 2: Liczba bitumiczna
51. PN-EN 13398 Asfalty i lepiszcza asfaltowe – Oznaczanie nawrotu sprężystego asfaltów modyfikowanych
52. PN-EN 13399 Asfalty i lepiszcza asfaltowe – Oznaczanie odporności na magazynowanie modyfikowanych asfaltów
53. PN-EN 13587 Asfalty i lepiszcza asfaltowe – Oznaczanie ciągliwości lepiszczy asfaltowych metodą pomiaru ciągliwości

54. PN-EN 13588 Asfalty i lepiszcza asfaltowe – Oznaczanie kohezji lepiszczy asfaltowych metodą testu wahadłowego
55. PN-EN 13589 Asfalty i lepiszcza asfaltowe – Oznaczanie ciągliwości modyfikowanych asfaltów – Metoda z duktylometrem
56. PN-EN 13614 Asfalty i lepiszcza asfaltowe – Oznaczanie przyczepności emulsji bitumicznych przez zanurzenie w wodzie – Metoda z kruszywem
57. PN-EN 13703 Asfalty i lepiszcza asfaltowe – Oznaczanie energii deformacji
58. PN-EN 13808 Asfalty i lepiszcza asfaltowe – Zasady specyfikacji kationowych emulsji asfaltowych
59. PN-EN 14023 Asfalty i lepiszcza asfaltowe – Zasady specyfikacji asfaltów modyfikowanych polimerami
60. PN-EN 14188-1 Wypełniacze złączy i zalewy – Część 1: Specyfikacja zalew na gorąco
61. PN-EN 14188-2 Wypełniacze złączy i zalewy – Część 2: Specyfikacja zalew na zimno
62. PN-EN 22592 Przetwory naftowe – Oznaczanie temperatury zapłonu i palenia – Pomiar metodą otwartego tygła Clevelanda
63. PN-EN ISO 2592 Oznaczanie temperatury zapłonu i palenia – Metoda otwartego tygła Clevelanda

10.3. Wymagania techniczne

64. WT-1 Kruszywa 2010. Kruszywa do mieszanek mineralno-asfaltowych i powierzchniowych utrwaleń na drogach krajowych - Zarządzenie nr 102 Generalnego Dyrektora Dróg Krajowych i Autostrad z dnia 19 listopada 2010 r.
65. WT-2 Nawierzchnie asfaltowe 2010. Nawierzchnie asfaltowe na drogach krajowych -Zarządzenie nr 102 Generalnego Dyrektora Dróg Krajowych i Autostrad z dnia 19 listopada 2010 r.
66. WT-3 Emulsje asfaltowe 2009. Kationowe emulsje asfaltowe na drogach publicznych, Warszawa 2009

10.4. Inne dokumenty

67. Rozporządzenie Ministra Transportu i Gospodarki Morskiej z dnia 2 marca 1999 r. w sprawie warunków technicznych, jakim powinny odpowiadać drogi publiczne i ich usytuowanie (Dz.U. nr 43, poz. 430)
68. Katalog typowych konstrukcji nawierzchni podatnych i półsztywnych. Generalna Dyrekcja Dróg Publicznych – Instytut Badawczy Dróg i Mostów, Warszawa 1997

D-05.00.00. Nawierzchnie

D-05.03.01. Nawierzchnia z kostki kamiennej

1. WSTĘP

1.1. Przedmiot SST

Przedmiotem niniejszej specyfikacji technicznej (ST) są wymagania dotyczące wykonania i odbioru robót związanych z wykonywaniem nawierzchni z kostki kamiennej.

1.2. Zakres stosowania SST

SST stosowana jako dokument przetargowy i kontraktowy przy zlecaniu i realizacji robót.

1.3. Zakres robót objętych SST

Ustalenia zawarte w niniejszej specyfikacji dotyczą zasad prowadzenia robót związanych z wykonywaniem nawierzchni kostkowych - z kostki kamiennej nieregularnej, regularnej i rzędowej.

1.4. Określenia podstawowe

1.4.1. Nawierzchnia twarda ulepszonej - nawierzchnia bezpylna i dostatecznie równa, przystosowana do szybkiego ruchu samochodowego.

1.4.2. Nawierzchnia kostkowa - nawierzchnia, której warstwa ścierna jest wykonana z kostek kamiennych.

1.4.3. Pozostałe określenia podstawowe są zgodne z obowiązującymi, odpowiednimi polskimi normami i z definicjami podanymi w SST D-M-00.00.00 „Wymagania ogólne” pkt 1.4.

1.5. Ogólne wymagania dotyczące robót

Ogólne wymagania dotyczące robót podano w SST D-M-00.00.00 „Wymagania ogólne” pkt 1.5.

2. Materiały

2.1. Ogólne wymagania dotyczące materiałów

Ogólne wymagania dotyczące materiałów, ich pozyskiwania i składowania, podano w SST D-00.00.00 „Wymagania ogólne” pkt 2.

2.2. Kamienna kostka drogowa

2.2.1. Klasyfikacja

Kamienna kostka drogowa wg PN-B-11100 [8] jest stosowana do budowy nawierzchni z kostki kamiennej wg PN-S-06100 [11] oraz do budowy nawierzchni z kostki kamiennej nieregularnej wg PN-S-96026 [12]

W zależności od kształtów rozróżnia się trzy typy kostki:

- regularną,
- rzędową,
- nieregularną.

Rozróżnia się dwa rodzaje kostki regularnej: normalną i łącznikową.

W zależności od jakości surowca skalnego użytego do wyrobu kostki rozróżnia się dwie klasy kostki: I, II.

W zależności od dokładności wykonania rozróżnia się trzy gatunki kostki: 1, 2, 3.

W zależności od wymiaru zasadniczego - wysokości kostki, rozróżnia się następujące wielkości (cm):

- kostka regularna i rzędowa - 12, 14, 16 i 18,
- kostka nieregularna - 5, 6, 8 i 10.

2.2.2. Wymagania

Surowcem do wyrobu kostki kamiennej są skały magmowe, osadowe i przeobrażone. Wymagane cechy fizyczne i wytrzymałościowe przedstawia tablica 1.

Tablica 1. Wymagane cechy fizyczne i wytrzymałościowe dla kostki kamiennej

Lp.	Cechy fizyczne i wytrzymałościowe	Klasa		Badania według
		I	II	
1	Wytrzymałość na ścislenie w stanie powietrznosuchym, MPa, nie mniej niż	160	120	PN-B-04110 [3]
2	Ścieralność na tarczy Boehmego, w centymetrach, nie więcej niż	0,2	0,4	PN-B-04111 [4]
3	Wytrzymałość na uderzenie (zwięzłość), liczba uderzeń, nie mniej niż	12	8	PN-B-04115 [5]
4	Nasiąkliwość wodą, w %, nie więcej niż	0,5	1,0	PN-B-04101 [1]
5	Odporność na zamrażanie	nie bada się	całkowita	PN-B-04102 [2]

2.2.3. Kształt i wymiary kostki regularnej

Kostka regularna normalna powinna mieć kształt sześciangu.

Kostka regularna łącznikowa powinna mieć kształt prostopadłościanu.

Kształt kostki regularnej normalnej i łącznikowej przedstawia rysunek 1.

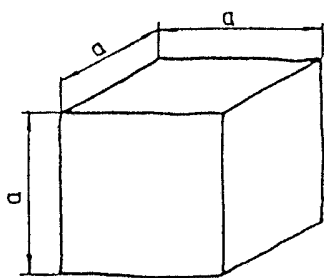

A – normalna

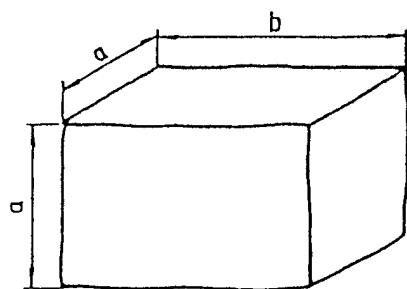

B – łącznikowa

Rysunek 1. Kształt kostki regularnej normalnej i łącznikowej

Wymagania dotyczące wymiarów kostki regularnej normalnej i łącznikowej przedstawia tablica 2.

Tablica 2. Wymiary kostki regularnej normalnej i łącznikowej oraz dopuszczalne odchyłki

Wyszczególnienie	Wielkość (cm)				Dopuszczalne odchyłki dla gatunku (cm)		
	12	14	16	18	1	2	3
Wymiar a	12	14	16	18	± 0,5	± 0,7	± 1,0
Wymiar b	18	21	24	27	± 0,7	± 1,0	± 1,2
Stosunek pola powierzchni dolnej (stopki) do górnej (czoła), nie mniejszy niż	-	-	-	-	1,0	0,8	0,7
Nierówności powierzchni górnej (czoła), nie większe niż	-	-	-	-	± 0,4	± 0,4	± 0,6
Wypukłość powierzchni bocznej, nie większa niż	-	-	-	-	0,4	0,8	0,8
Nierówność powierzchni dolnej (stopki), nie większa niż	-	-	-	-	± 0,4	nie bada się	
Pęknięcia kostki	-	-	-	-	niedopuszczalne		

Krawędzie co najmniej jednej powierzchni kostki gatunku 1 powinny być bez uszkodzeń. Pozostałe krawędzie kostki mogą mieć uszkodzenie długości nie większej niż pół wymiaru wysokości kostki (a), natomiast łączna ich długość nie powinna przekraczać wymiaru wysokości kostki (a).

Kostki gatunku 2 i 3 mogą mieć uszkodzenia krawędzi powierzchni czołowej o długości nie większej niż pół wymiaru wysokości kostki (a), natomiast łączna ich długość nie powinna przekraczać wielkości wymiaru wysokości kostki (a).

Uszkodzenia którekolwiek z naroży kostki gatunku 1 i naroży powierzchni górnej (czoła) kostki gatunku 2 i 3 są niedopuszczalne.

Szerokość lub głębokość uszkodzenia krawędzi lub naroży nie powinna być większa niż 0,6 cm.

2.2.4. Kształt i wymiary kostki rzędowej

Kostka rzędowa powinna mieć kształt zbliżony do prostopadłościanu o równoległej powierzchni dolnej do górnej. Cała bryła kostki powinna mieścić się w prostopadłościanie zbudowanym na powierzchni górnej jako podstawie.

Kształt kostki rzędowej przedstawia rysunek 2.

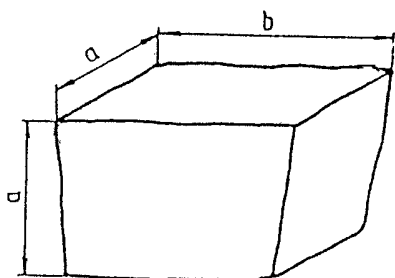

Rysunek 2. Kształt kostki rzędowej

Wymagania dotyczące wymiarów kostki rzędowej przedstawia tablica 3.

Uszkodzenia krawędzi i naroży kostki powinny być nie większe niż podane dla gatunku 2 i 3 kostki regularnej. Szerokość lub głębokość uszkodzenia krawędzi lub naroży nie powinna być większa niż 0,6 cm.

Tablica 3. Wymiary kostki rzędowej oraz dopuszczalne odchyłki

Wyszczególnienie	Wielkość (cm)						
	12	14	16	18	1	2	3
Wymiar a	12	14	16	18	± 0,5	± 0,7	± 1,0
Wymiar b	od 12 do 24	od 14 do 28	od 16 do 32	od 18 do 36	-	-	-
Stosunek pola powierzchni dolnej (stopki) do górnej (czoła), nie mniej niż	-	-	-	-	0,8	0,7	0,6
Nierówności powierzchni górnej (czoła), nie większe niż	-	-	-	-	± 0,4	± 0,6	± 0,8
Pęknięcia kostki	-	-	-	-	niedopuszczalne		

2.2.5. Kształt i wymiary kostki nieregularnej

Kostka nieregularna powinna mieć kształt zbliżony do prostopadłościanu. Kształt kostki nieregularnej przedstawia rysunek 3.

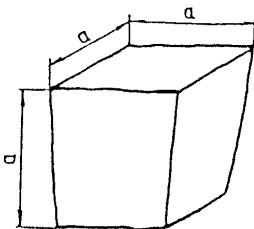

Rysunek 3. Kształt kostki nieregularnej

Wymagania dotyczące wymiarów kostki nieregularnej przedstawia tablica 4.

Uszkodzenie krawędzi powierzchni górnej (czoła) oraz ich szerokość i głębokość nie powinny być większe niż podane dla gatunku 2 i 3 kostki regularnej.

Dopuszcza się uszkodzenie jednego naroża powierzchni górnej kostki o głębokości nie większej niż 0,6 cm.

Tablica 4. Wymiary kostki nieregularnej oraz dopuszczalne odchyłki

Wyszczególnienie	Wielkość (cm)						
	5	6	8	10	1	2	3
Wymiar a	5	6	8	10	± 1,0	± 1,0	± 1,0
Stosunek pola powierzchni dolnej (stopki) do górnej (czoła), w cm, nie mniejszy niż	-	-	-	-	0,7	0,6	0,5
Nierówności powierzchni górnej (czoła), w cm, nie większe niż	-	-	-	-	± 0,4	± 0,6	± 0,8
Wypukłość powierzchni bocznej, w cm, nie większa niż	-	-	-	-	0,6	0,6	0,8

Odchyłki od kąta prostego krawędzi powierzchni górnej (czoła), w stopniach, nie większe niż	-	-	-	-	± 6	± 8	±10
Odchylenie od równoległości płaszczyzny powierzchni dolnej w stosunku do górnej, w stopniach, nie większe niż	-	-	-	-	± 6	± 8	±10

2.3. Krawężniki

Krawężniki betonowe uliczne i drogowe stosowane do obramowania nawierzchni kostkowych, powinny odpowiadać wymaganiom wg BN-80/6775-03/04 [17] i wg BN-80/6775-03/01 [16].

Wykonanie krawężników betonowych - ulicznych i wtopionych, powinno być zgodne z SST D-08.01.01 „Krawężniki betonowe”.

Krawężniki kamienne stosowane do obramowania nawierzchni kostkowych (na drogach zamiejscowych), powinny odpowiadać wymaganiom wg BN-66/6775-01 [15].

Wykonanie krawężników kamiennych powinno odpowiadać wymaganiom podanym w SST D-08.01.02 „Krawężniki kamienne”.

2.4. Cement

Cement stosowany do podsypki i wypełnienia spoin powinien być cementem portlandzkim klasy 32,5, odpowiadający wymaganiom PN-B-19701 [9].

Transport i przechowywanie cementu powinny być zgodne z BN-88/6731-08 [13].

2.5. Kruszywo

Kruszywo na podsypkę i do wypełniania spoin powinno odpowiadać wymaganiom normy PN-B-06712 [7].

Na podsypkę stosuje się mieszanek kruszywa naturalnego o frakcji od 0 do 8 mm, a do zaprawy cementowo-piaskowej o frakcji od 0 do 4 mm. Zawartość pyłów w kruszywie na podsypkę cementowo-żwirową i do zaprawy cementowo-piaskowej nie może przekraczać 3%, a na podsypkę żwirową - 8%.

Kruszywo należy przechowywać w warunkach zabezpieczających je przed zanieczyszczeniem oraz zmieszaniem z kruszywami innych klas, gatunków, frakcji (grupy frakcji).

Pozostałe wymagania i badania wg PN-B-06712 [7].

2.6. Woda

Woda stosowana do podsypki i zaprawy cementowo-piaskowej, powinna odpowiadać wymaganiom PN-B-32250 [10]. Powinna to być woda „odmiany I”.

Badania wody należy wykonywać:

- w przypadku nowego źródła poboru wody,
- w przypadku podejrzeń dotyczących zmiany parametrów wody, np. zmętnienia, zapachu, barwy.

2.7. Masa zalewowa

Masa zalewowa do wypełniania spoin i szczelin dylatacyjnych w nawierzchniach z kostki kamiennej powinna być stosowana na gorąco i odpowiadać wymaganiom normy BN-74/6771-04 [14] lub aprobaty technicznej.

3. Sprzęt

3.1. Ogólne wymagania dotyczące sprzętu

Ogólne wymagania dotyczące sprzętu podano w SST D-M-00.00.00 „Wymagania ogólne” pkt 3.

3.2. Sprzęt do wykonania nawierzchni z kostki kamiennej

Wykonawca przystępujący do wykonania nawierzchni z kostek kamiennych powinien wykazać się możliwością korzystania z następującego sprzętu:

- betoniarki, do wytwarzania betonu i zapraw oraz przygotowywania podsypki cementowo-piaskowej,
- ubijaków ręcznych i mechanicznych, do ubijania kostki,
- wibratorów płytowych i lekkich walców wibracyjnych, do ubijania kostki po pierwszym ubiciu ręcznym.

4. Transport

4.1. Ogólne wymagania dotyczące transportu

Ogólne wymagania dotyczące transportu podano w SST D-M-00.00.00 „Wymagania ogólne” pkt 4.

4.2. Transport materiałów

4.2.1. Transport kostek kamiennych

Kostki kamienne przewozi się dowolnymi środkami transportowymi.

Kostkę nieregularną przewozi się luźno usypaną.

4.2.2. Transport kruszywa

Kruszywo można przewozić dowolnymi środkami transportowymi w warunkach zabezpieczających je przed rozsypywaniem i zanieczyszczeniem.

5. Wykonanie robót

5.1. Ogólne zasady wykonania robót

Ogólne zasady wykonania robót podano wSOST D-M-00.00.00 „Wymagania ogólne” pkt 5.

5.2. Przygotowanie podbudowy

Jeżeli w dokumentacji projektowej lub SST przewidziano wykonanie nawierzchni z kostki kamiennej na podbudowie np. z chudego betonu, gruntu stabilizowanego cementem, tłucznia itp. to warunki wykonania podbudowy powinny odpowiadać wymaganiom zawartym w odpowiednich OST:

- D-04.06.01.b Podbudowa z chudego betonu,

5.3. Obramowanie nawierzchni

Do obramowania nawierzchni kostkowych od strony jezdni stosuje się krawężniki kamienne drogowe betonowe uliczne, betonowe drogowe, odpowiadające wymaganiom norm wymienionych w pkt 2.3.

Rodzaj obramowania nawierzchni powinien być zgodny z dokumentacją projektową, SST lub wskazaniemi Inżyniera.

Ustawienie krawężników powinno być zgodne z wymaganiami zawartymi w OST D-08.01.01 „Krawężniki betonowe” lub SST D-08.01.02 „Krawężniki kamienne”.

5.4. Podsypka

Do wykonania nawierzchni z kostki kamiennej można stosować jeden z następujących rodzajów podsypki:

- zaprawę cementową wysokowytrzymałą

Rodzaj zastosowanej podsypki powinien być zgodny z dokumentacją projektową.

Współczynnik wodnocementowy dla podsypki cementowo-piaskowej lub cementowo-żwirowej, powinien wynosić od 0,20 do 0,25, a wytrzymałość na ściskanie $R_7 = 10 \text{ MPa}$, $R_{28} = 14 \text{ MPa}$. Podsypka bitumiczno-żwirowa powinna być wykonana ze żwiru odpowiadającego wymaganiom PN-S-96026 [12], zmieszanego z emulsją asfaltową szybkozspadową w ilości od 10 do 12% ciężaru kruszywa, spełniająca wymagania określone w WT.EmA-94 [19].

5.5. Układanie nawierzchni z kostki kamiennej

5.5.1. Układanie kostki nieregularnej

Kostkę można układać w różne desenie:

- deseń rzędowy prosty, który uzyskuje się przez układanie kostki rzędami prostopadłymi do osi drogi,
- deseń rzędowy ukośny, który otrzymuje się przez układanie kostki rzędami pod kątem 45° do osi drogi,
- deseń w jodełkę, który otrzymuje się przez układanie kostki pod kątem 45° w przeciwnie strony na każdej połowie jezdni,
- deseń łukowy, który otrzymuje się przez układanie kostki w kształcie łuku lub innych krzywych.

Desen nawierzchni z kostki kamiennej nieregularnej powinien być dostosowany do wielkości kostki. Przy różnych wymiarach kostki, zaleca się układanie jej w formie desenia łukowego, który poza tym nie wymaga przycinania kostek przy krawężnikach.

Szerokość spoin między kostkami nie powinna przekraczać 12 mm. Spoiny w sąsiednich rzędach powinny się mijać co najmniej o 1/4 szerokości kostki.

Kostka użyta do układania nawierzchni powinna być jednego gatunku i z jednego rodzaju skał. Dla rozgraniczenia kierunków ruchu na jezdni, powinien być ułożony pas podłużny z jednego lub dwóch rzędów kostek o odmiennym kolorze.

5.5.2. Szczeliny dylatacyjne

Szczeliny dylatacyjne poprzeczne należy stosować w nawierzchniach z kostki na zaprawie cementowej w odległości od 10 do 15 m oraz w takich miejscach, w których występuje dylatacja podbudowy lub zmiana sztywności podłoża.

Szczeliny podłużne należy stosować przy ściekach na jezdniach wszelkich szerokości oraz pośrodku jezdni, jeżeli szerokość jej przekracza 10 m lub w przypadku układania nawierzchni połową szerokości jezdni.

Przy układaniu nawierzchni z kostki na podbudowie betonowej - na podsypce cementowo-żwirowej z zalaniem spoin zaprawą cementowo-piaskową, szczeliny dylatacyjne warstwy jezdni należy wykonywać nad szczelinami podbudowy. Szerokość szczelin dylatacyjnych powinna wynosić od 8 do 12 mm.

5.5.3. Warunki przystąpienia do robót

Kostkę na zaprawie cementowo-piaskowej i cementowo-żwirowej można układać bez środków ochronnych przed mrozem, jeżeli temperatura otoczenia jest $+5^\circ\text{C}$ lub wyższa. Nie należy układać kostki w temperaturze 0°C lub niższej. Jeżeli w ciągu dnia temperatura utrzymuje się w granicach od 0 do $+5^\circ\text{C}$, a w nocy spodziewane są przymrozki, kostkę należy zabezpieczyć przez nakrycie materiałem o złym przewodnictwie cieplnym. Świeżo wykonaną nawierzchnię na podsypce cementowo-żwirowej należy chronić w sposób podany w PN-B-06251 [6].

5.5.4. Ubijanie kostki

Sposób ubijania kostki powinien być dostosowany do rodzaju podsypki oraz materiału do wypełnienia spoin.

a) a) Kostkę na podsypce żwirowej lub piaskowej przy wypełnieniu spoin żwirem lub piaskiem należy ubijać trzykrotnie.

Pierwsze ubicie ma na celu osadzenie kostek w podsypce i wypełnienie dolnych części spoin materiałem z podsypki. Obniżenie kostki w czasie pierwszego ubijania powinno wynosić od 1,5 do 2,0 cm.

Ułożoną nawierzchnię z kostki zasypuje się mieszaniną piasku i żwiru o uziarnieniu od 0 do 4 mm, polewa wodą i szczotkami wprowadza się kruszywo w spoiny. Po wypełnieniu spoin trzeba nawierzchnię oczyścić szczotkami, aby każda kostka była widoczna, po czym należy przystąpić do ubijania.

Ubijanie kostek wykonuje się ubijkami stalowymi o ciężarze około 30 kg, uderzając ubijkami każdą kostkę oddzielnie. Ubijanie w przekroju poprzecznym prowadzi się od krawężnika do środka jezdni.

Drugie ubicie należy poprzedzić uzupełnieniem spoin i polać wodą.

Trzecie ubicie ma na celu doprowadzenie nawierzchni kostkowej do wymaganego przekroju poprzecznego i podłużnego jezdni. Zamiast trzeciego ubijania można stosować wałowanie walcem o masie do 10 t - najpierw w kierunku podłużnym, postępując od krawężników w kierunku osi, a następnie w kierunku poprzecznym.

b) Kostkę na podsypce żwirowo-cementowej przy wypełnianiu spoin zaprawą cementowo-piaskową, należy ubijać dwukrotnie.

Pierwsze mocne ubicie powinno nastąpić przed zalaniem spoin i spowodować obniżenie kostek do wymaganej niwelety.

Drugie - lekkie ubicie, ma na celu doprowadzenie ubijanej powierzchni kostek do wymaganego przekroju poprzecznego jezdni. Drugi ubicie następuje bezpośrednio po zalaniu spoin zaprawą cementowo-piaskową. Zamiast drugiego ubijania można stosować wibratory płytowe lub lekkie walce wibracyjne.

c) Kostkę na podsypce żwirowej przy wypełnieniu spoin masą zalewową należy ubijać trzykrotnie. Spoiny zalewa się po całkowitym trzykrotnym ubiciu nawierzchni.

Kostki, które pękają podczas ubijania powinny być wymienione na całe. Ostatni rząd kostek na zakończenie działki roboczej, przy ubijaniu należy zabezpieczyć przed przesunięciem za pomocą np. belki drewnianej umocowanej szpilkami stalowymi w podłożu.

5.5.5. Wypełnienie spoin

Zaprawę cementowo-piaskową można stosować przy nawierzchniach z kostki każdego typu układanej na podsypce cementowo-żwirowej. Bitumiczną masę zalewową należy stosować przy nawierzchniach z kostki nieregularnej układanej na podsypce bitumiczno-żwirowej, żwirowej lub piaskowej. Wypełnienie spoin piaskiem można stosować przy nawierzchniach z kostki nieregularnej układanej na podsypce żwirowej lub piaskowej.

Wypełnienie spoin zaprawą cementowo-piaskową powinno być wykonane z zachowaniem następujących wymagań:

- piasek powinien odpowiadać wymaganiom wg pkt 2.5,
- cement powinien odpowiadać wymaganiom wg pkt 2.4,
- wytrzymałość zaprawy na ściskanie powinna wynosić nie mniej niż 30 MPa,
- przed rozpoczęciem zalewania kostka powinna być oczyszczona i dobrze zwilżona wodą z dodatkiem 1% cementu w stosunku objętościowym,
- głębokość wypełnienia spoin zaprawą cementowo-piaskową powinna wynosić około 5 cm,
- zaprawa cementowo-piaskowa powinna całkowicie wypełnić spoiny i tworzyć monolit z kostką.

Wypełnienie spoin masą zalewową powinno być wykonane z zachowaniem następujących wymagań:

- masa zalewowa powinna odpowiadać wymaganiom wg pkt 2.7,
- spoiny przed zalaniem masą zalewową powinny być suche i dokładnie oczyszczone na głębokość około 5 cm,

- bezpośrednio przed zalaniem masa powinna być podgrzana do temperatury od 150 do 180°C,
- masa powinna dokładnie wypełniać spoiny i wykazywać dobrą przyczepność do kostek.
Wypełnianie spoin przez zamulanie piaskiem powinno być wykonane z zachowaniem następujących wymagań:
- piasek powinien odpowiadać wymaganiom wg pkt 2.5,
- w czasie zamulania piasek powinien być obficie polewany wodą, aby wypełnił całkowicie spoiny.

5.6. Pielęgnacja nawierzchni

Sposób pielęgnacji nawierzchni zależy od rodzaju wypełnienia spoin i od rodzaju podsypki.

Pielęgnacja nawierzchni kostkowej, której spoiny są wypełnione zaprawą cementowo-piaskową polega na polaniu nawierzchni wodą w kilka godzin po zalaniu spoin i utrzymaniu jej w stałej wilgotności przez okres jednej doby. Następnie nawierzchnię należy przykryć piaskiem i utrzymywać w stałej wilgotności przez okres 7 dni. Po upływie od 2 do 3 tygodni - w zależności od warunków atmosferycznych, nawierzchnię należy oczyścić dokładnie z piasku i można oddać do ruchu.

Nawierzchnia kostkowa, której spoiny zostały wypełnione masą zalewową, może być oddana do ruchu bezpośrednio po wykonaniu, bez czynności pielęgnacyjnych.

Nawierzchnia kostkowa, której spoiny zostały wypełnione piaskiem i pokryte warstwą piasku, można oddać natychmiast do ruchu. Piasek podczas ruchu wypełnia spoiny i po kilku dniach pielęgnację nawierzchni można uznać za ukończoną.

6. Kontrola jakości robót

6.1. Ogólne zasady kontroli jakości robót

Ogólne zasady kontroli jakości robót podano w OST D-M-00.00.00 „Wymagania ogólne” pkt 6.

6.2. Badania przed przystąpieniem do robót

Rodzaj i zakres badań dla kostek kamiennych powinien być zgodny z wymaganiami wg PN-B-11100 [8].

Badanie zwykle obejmuje sprawdzenie cech zewnętrznych i dopuszczalnych odchyłek, podanych w tablicach 2, 3, 4.

Badanie pełne obejmuje zakres badania zwykłego oraz sprawdzenie cech fizycznych i wytrzymałościowych podanych w tablicy 1.

W skład partii przeznaczonej do badań powinny wchodzić kostki jednakowego typu, rodzaju klasy i wielkości. Wielkość partii nie powinna przekraczać 500 ton kostki.

Z partii przeznaczonej do badań należy pobrać w sposób losowy próbkę składającą się z kostek drogowych w liczbie:

- do badania zwykłego: 40 sztuk,
- do badania cech podanych w tablicy 1: 6 sztuk.

Badania zwykle należy przeprowadzać przy każdym sprawdzaniu zgodności partii z wymaganiami normy, badanie pełne przeprowadza się na żądanie odbiorcy.

W badaniu zwykłym partię kostki należy uznać za zgodną z wymaganiami normy, jeżeli liczba sztuk niedobrych w zbadanej ilości kostek jest dla poszczególnych sprawdzeń równa lub mniejsza od 4.

W przypadku gdy liczba kostek niedobrych dla jednego sprawdzenia jest większa od 4, całą partię należy uznać za niezgodną z wymaganiami.

W badaniu pełnym, partię kostki poddaną sprawdzeniu cech podanych w tablicy 1, należy uznać za zgodną z wymaganiami normy, jeżeli wszystkie sprawdzenia dadzą wynik dodatni. Jeżeli chociaż jedno ze sprawdzeń da wynik ujemny, całą partię należy uznać za niezgodną z wymaganiami.

Badania pozostałych materiałów stosowanych do wykonania nawierzchni z kostek kamiennych, powinny obejmować wszystkie właściwości, które zostały określone w normach podanych dla odpowiednich materiałów wg pkt od 2.3 do 2.7.

6.3. Badania w czasie robót

6.3.1. Sprawdzenie podsypki

Sprawdzenie podsypki polega na stwierdzeniu jej zgodności z dokumentacją projektową oraz z wymaganiami określonymi w p. 5.4.

6.3.2. Badanie prawidłowości układania kostki

Badanie prawidłowości układania kostki polega na:

- zmierzeniu szerokości spoin oraz powiązania spoin i sprawdzeniu zgodności z p. 5.5.6,
- zbadaniu rodzaju i gatunku użytej kostki, zgodnie z wymogami wg p. od 2.2.2 do 2.2.5,
- sprawdzeniu prawidłowości wykonania szczelin dylatacyjnych zgodnie z p. 5.5.3.

Sprawdzenie wiązania kostki wykonuje się wrywkowo w kilku miejscach przez oględziny nawierzchni i określenie czy wiązanie odpowiada wymaganiom wg p. 5.5.

Ubicie kostki sprawdza się przez swobodne jednokrotne opuszczenie z wysokości 15 cm ubijaka o masie 25 kg na poszczególne kostki. Pod wpływem takiego uderzenia osiadanie kostek nie powinno być dostrzegane.

6.3.3. Sprawdzenie wypełnienia spoin

Badanie prawidłowości wypełnienia spoin polega na sprawdzeniu zgodności z wymaganiami zawartymi w p. 5.5.6.

Sprawdzenie wypełnienia spoin wykonuje się co najmniej w pięciu dowolnie obranych miejscach na każdym kilometrze przez wykruszenie zaprawy na długości około 10 cm i zmierzenie głębokości wypełnienia spoiny zaprawą, a przy zaprawie cementowo-piaskowej i masie zalewowej - również przez sprawdzenie przyczepności zaprawy lub masy zalewowej do kostki.

6.4. Sprawdzenie cech geometrycznych nawierzchni

6.4.1. Równość

Nierówności podłużne nawierzchni należy mierzyć 4-metrową łatą lub planografem, zgodnie z normą BN-68/8931-04 [18].

Nierówności podłużne nawierzchni nie powinny przekraczać 1,0 cm.

6.4.2. Spadki poprzeczne

Spadki poprzeczne nawierzchni powinny być zgodne z dokumentacją projektową z tolerancją $\pm 0,5\%$.

6.4.3. Rzędne wysokościowe

Różnice pomiędzy rzędnymi wykonanej nawierzchni i rzędnymi projektowanymi nie powinny przekraczać +1 cm i -2 cm.

6.4.4. Ukształtowanie osi

Oś nawierzchni w planie nie może być przesunięta w stosunku do osi projektowanej o więcej niż ± 5 cm.

6.4.5. Szerokość nawierzchni

Szerokość nawierzchni nie może różnić się od szerokości projektowanej o więcej niż ± 5 cm.

6.4.6. Grubość podsypki

Dopuszczalne odchyłki od projektowanej grubości podsypki nie powinny przekraczać $\pm 1,0$ cm.

6.4.7. Częstotliwość oraz zakres badań i pomiarów

Częstotliwość oraz zakres badań i pomiarów wykonanej nawierzchni z kostek kamiennych przedstawiono w tabelicy 5.

Tablica 5. Częstotliwość i zakres badań cech geometrycznych nawierzchni

Lp.	Wyszczególnienie badań i pomiarów	Minimalna częstotliwość badań i pomiarów
1	Spadki poprzeczne	10 razy na 1 km i w charakterystycznych punktach niwelety
2	Rzędne wysokościowe	10 razy na 1 km i w charakterystycznych punktach niwelety
3	Ukształtowanie osi w planie	10 razy na 1 km i w charakterystycznych punktach niwelety
4	Szerokość nawierzchni	10 razy na 1 km
5	Grubość podsypki	10 razy na 1 km

7. Obmiar robót

7.1. Ogólne zasady obmiaru robót

Ogólne zasady obmiaru robót podano w OST D-M-00.00.00 „Wymagania ogólne” pkt 7.

7.2. Jednostka obmiarowa

Jednostką obmiarową jest m^2 (metr kwadratowy) wykonanej nawierzchni z kostki kamiennej.

8. Odbiór robót

8.1. Ogólne zasady odbioru robót

Ogólne zasady odbioru robót podano w OST D-M-00.00.00 „Wymagania ogólne” pkt 8.

Roboty uznaje się za wykonane zgodnie z dokumentacją projektową, SST i wymaganiami Inżyniera, jeżeli wszystkie pomiary i badania z zachowaniem tolerancji według pkt 6 dały wyniki pozytywne.

8.2. Odbiór robót zanikających i ulegających zakryciu

Roboty związane z wykonaniem podsypki należą do robót ulegających zakryciu. Zasady ich odbioru są określone w OST D-M-00.00.00 „Wymagania ogólne” pkt 8.2.

9. Podstawa płatności

9.1. Ogólne ustalenia dotyczące podstawy płatności

Ogólne ustalenia dotyczące podstawy płatności podano w OST D-M-00.00.00 „Wymagania ogólne” pkt 9.

9.2. Cena jednostki obmiarowej

Cena wykonania $1 m^2$ nawierzchni z kostki kamiennej obejmuje:

- prace pomiarowe i roboty przygotowawcze,
- oznakowanie robót,
- dostarczenie materiałów,
- wykonanie podsypki,
- ułożenie i ubicie kostki,
- wypełnienie spoin,
- pielęgnację nawierzchni,
- przeprowadzenie badań i pomiarów wymaganych w specyfikacji technicznej.

10. Przepisy związane

10.1. Normy

1. PN-B-04101 Materiały kamienne. Oznaczanie nasiąkliwości wodą
2. PN-B-04102 Materiały kamienne. Oznaczanie mrozoodporności metodą bezpośrednią
3. PN-B-04110 Materiały kamienne. Oznaczanie wytrzymałości na ściskanie
4. PN-B-04111 Materiały kamienne. Oznaczanie ścieralności na tarczy Boehmego
5. PN-B-04115 Materiały kamienne. Oznaczanie wytrzymałości kamienia na uderzenie (zwięzłości)
6. PN-B-06251 Roboty betonowe i żelbetowe. Wymagania techniczne
7. PN-B-06712 Kruszywa mineralne do betonu zwykłego
8. PN-B-11100 Materiały kamienne. Kostka drogowa
9. PN-B-19701 Cement. Cement powszechnego użytku. Skład, wymagania i ocena zgodności
10. PN-B-32250 Materiały budowlane. Woda do betonów i zapraw
11. PN-S-06100 Drogi samochodowe. Nawierzchnie z kostki kamiennej. Warunki techniczne
12. PN-S-96026 Drogi samochodowe. Nawierzchnie z kostki kamiennej nieregularnej. Wymagania techniczne i badania przy odbiorze
13. BN-69/6731-08 Cement. Transport i przechowywanie
14. BN-74/6771-04 Drogi samochodowe. Masa zalewowa
15. BN-66/6775-01 Elementy kamienne. Krawężniki uliczne, mostowe i drogowe
16. BN-80/6775-03/01 Prefabrykaty budowlane z betonu. Elementy nawierzchni dróg, ulic, parkingów i torowisk tramwajowych. Wspólne wymagania i badania
17. BN-80/6775-03/04 Prefabrykaty budowlane z betonu. Elementy nawierzchni dróg, ulic, parkingów i torowisk tramwajowych. Krawężniki i obrzeża
18. BN-68/8931-04 Drogi samochodowe. Pomiar równości nawierzchni planografem i łątą.

10.2. Inne dokumenty

19. Warunki techniczne. Drogowe emulsje asfaltowe EmA-94. IBDiM - 1994 r.

D-05.03.04. Nawierzchnia z betonu cementowego

1. WSTĘP

1.1. Przedmiot SST

– Przedmiotem niniejszej ogólnej specyfikacji technicznej są wymagania dotyczące wykonania i odbioru robót związanych z wykonywaniem nawierzchni z betonu cementowego.

1.2. Zakres stosowania SST

– Ogólna specyfikacja techniczna (SST) stanowi obowiązującą podstawę opracowania szczegółowej specyfikacji technicznej (SST) stosowanej jako dokument przetargowy i kontraktowy przy zlecaniu i realizacji robót na drogach krajowych.

– Zaleca się wykorzystanie OST przy zlecaniu robót na drogach wojewódzkich, powiatowych i gminnych.

1.3. Zakres robót objętych SST

Ustalenia zawarte w niniejszej specyfikacji dotyczą zasad prowadzenia robót związanych z wykonywaniem nawierzchni z betonu cementowego.

Nawierzchnia z betonu cementowego może być wykonywana dla dróg o kategorii ruchu od KR2 do KR6 wg „Katalogu typowych konstrukcji nawierzchni sztywnych”, IBDiM – 2001r. [46]

Tablica 1. Klasyfikacja ruchu ze względu na liczbę osi obliczeniowych

a) Kategoria ruchu c)	b) Liczba osi obliczeniowych na dobę na pas obliczeniowy	
	d) obciążenie osi 100 kN	e) obciążenie osi 115 kN
f) KR1	g) ≤ 12	h) ≤ 7
i) KR2	j) od 13 do 70	k) od 8 do 40
l) KR3	m) od 71 do 335	n) od 41 do 192
o) KR4	p) od 336 do 1000	q) od 193 do 572

l) Obliczenia konstrukcji wykonano dla 4000 osi 100 kN lub 2280 osi 115 kN

Nawierzchnie betonowe wykonuje się z betonu odpowiadającego klasie od C30/37.

1.4. Określenia podstawowe

1.4.1. Beton zwykły - beton o gęstości pozornej powyżej 2,0 kg/dm³ wykonany z cementu, wody, kruszywa mineralnego o frakcjach piaskowych i grubszych oraz ewentualnych dodatków mineralnych i domieszek chemicznych.

1.4.2. Zaczyn cementowy - mieszanina cementu i wody.

1.4.3. Zaprawa cementowa - mieszanina cementu, kruszywa mineralnego do 2 mm i wody.

1.4.4. Mieszanka betonowa - mieszanina wszystkich składników użytych do wykonania betonu przed zagęszczeniem.

1.4.5. Klasa betonu - symbol literowo-liczbowy (np. betonu klasy C30/37) określający wytrzymałość gwarantowaną betonu

1.4.6. Beton napowietrzony - beton zawierający dodatkowo wprowadzone powietrze w postaci pęcherzyków, w ilości nie mniejszej niż 3,5% objętości zagęszczonej masy betonowej, a powstałe w wyniku działania domieszek napowietrzających, dodanych do mieszanki betonowej.

1.4.7. Beton nawierzchniowy - beton napowietrzony o określonej wytrzymałości na rozciąganie przy zginaniu i mrozoodporności, wbudowany w nawierzchnię.

1.4.8. Domieszki napowietrzające - preparaty powierzchniowo czynne umożliwiające wprowadzenie podczas mieszania mieszanki betonowej określonej ilości drobnych równomiernie rozmieszczonych pęcherzyków powietrza, które pozostają w betonie stwardniałym.

1.4.9. Preparaty pielęgnacyjne - produkty ciekłe służące do pielęgnacji świeżego betonu. Naniesione na jego powierzchnię, wytwarzają „powłokę” pielęgnacyjną, zabezpieczającą powierzchnię betonu przed odparowaniem wody.

1.4.10. Szczelina rozszerzania - szczelina dzieląca płyty betonowe na całej ich grubości i umożliwiająca wydłużanie się i kurczenie płyt.

1.4.11. Szczelina skurczowa pełna - szczelina dzieląca płyty betonowe na całej grubości i umożliwiająca tylko kurczenie się płyt.

1.4.12. Szczelina skurczowa pozorna - szczelina dzieląca płyty betonowe w części górnej przekroju poprzecznego.

1.4.13. Szczelina podłużna - szczelina skurczowa wykonana wzdłuż osi drogi.

1.4.14. Masa zalewowa na gorąco - mieszanina składająca się z asfaltu drogowego, modyfikowanego dodatkiem kauczuku lub żywic syntetycznych, wypełniaczy i innych dodatków uszlachetniających, przeznaczona do wypełniania szczelin nawierzchni na gorąco.

1.4.15. Masa zalewowa na zimno - mieszanina żywic syntetycznych, jedno- lub dwuskładnikowych, zawierająca konieczne dodatki uszlachetniające i wypełniające, przeznaczona do wypełniania szczelin na zimno.

1.4.16. Pozostałe określenia podstawowe są zgodne z obowiązującymi, odpowiednimi polskimi normami i z definicjami podanymi w SST D-M-00.00.00 „Wymagania ogólne” pkt 1.4.

1.5. Ogólne wymagania dotyczące robót

Ogólne wymagania dotyczące robót podano w SST D-M-00.00.00 „Wymagania ogólne” pkt 1.5.

2. materiały

2.1. Ogólne wymagania dotyczące materiałów

Ogólne wymagania dotyczące materiałów, ich pozyskiwania i składowania, podano w OST D-M-00.00.00 „Wymagania ogólne” pkt 2.

2.2. Cement

Należy stosować cementy, których właściwości odpowiadają wymaganiom normy PN-EN197-1:2002 [5].

– Dla dróg o kategorii ruchu od KR4 do KR6 należy stosować cementy portlandzkie CEM I 32,5 N; CEM I 32,5 R i CEM I 42,5 N; CEM I 42,5 R.

Dla dróg o niższej kategorii ruchu nie wprowadza się ograniczeń stosowania cementu.

W przypadku wykonywania nawierzchni betonowej dwuwarstwowej, do obu warstw należy stosować ten sam rodzaj i klasę cementu.

Przechowywanie cementu powinno się odbywać zgodnie z BN-88/6731-08 [43].

Rodzaje cementów do drogowych nawierzchni betonowych podano w tablicy 2.

Tablica 2. Cementy do drogowych nawierzchni betonowych

– Rodzaje nawierzchni	– Klasa betonu	– Rodzaj cementu	– Klasa cementu	– Wymagania normowe	– Wymagania specjalne
–	–	–	–	–	– Wodozwardność wg PN-EN – 196-3:1996 [3] ≤ 28,0%, wytrzymałość po 2 dniach wg PN-EN 196-1:1996 [1] ≤ 29,0 MPa, powierzchnia właściwa wg PN-EN 196-6:1997 [4] ≤ 3500 cm ² /g, początek wiązania wg PN-EN 196-3:1996 [3] – ≥ 120 minut
– Typowa nawierzchnia – betonowa	– od B 30 – do B 50	– cement portlandzki CEM I	– – – 32,5 N – 32,5 R – 42,5 N – 42,5 R	– – – PN-EN – 197-1:2002 [5]	–
–	–	– cement portlandzki żużlowy – CEM II/A-S – CEM II/B-S	– – – 32,5 N – 32,5 R	– – – PN-EN – 197-1:2002 [5]	–
–	–	– cement portlandzki popiołowy – CEM II/A-V – CEM II/B-V	– 42,5 N – 42,5 R	– oraz – aprobatą techniczną – IBDiM	–
–	–	– cement hutniczy – CEM III/A	– 32,5 N – 42,5 N	–	–
Nawierzchnia betonowa do wczesnego obciążenia ruchem	– od B 30 do B 50	– – cement portlandzki – CEM I	– – – 42,5 N – 42,5 R	–	– Wodozwardność wg PN-EN – 196-3:1996 [3] ≤ 28,0%, – wytrzymałość po 2 dniach wg – PN-EN 196-1:1996 [1] ≤ 29,0 – MPa, powierzchnia właściwa
– Nawierzchnia betonowa w	– od B 30	– cement portlandzki specjalny siarczanoodporny – CEM I HSR – CEM I MSR	– 32,5 N – 32,5 R – 42,5 N – 42,5 R	– – PN-B- 19705:1998 [39] oraz aprobatą techniczną IBDiM	– wg PN-EN 196-6:1997 [4] ≤ 3500 cm ² /g, początek wiązania wg PN-EN 196- 3:1996 [3] – ≥ 120 minut
– warunkach – agresji – siarczanej	– do B 50	– cement portlandzki popiołowy – CEM II/B-V	– 32,5 N – 42,5 N	– Aprobatą techniczną – IBDiM	–
–	–	– cement hutniczy – CEM III/B	– 32,5 N	– Załącznik do PN-B-19705:1998 [39]	–
–	–	– cement pucolanowy – CEM IV/B	– 42,5 N	– oraz aprobatą techniczną IBDiM	–

2.3. Kruszywo

Do wykonywania mieszanek betonowych do nawierzchni drogowych należy stosować kruszywa łamane, żwirowe, piasek, o maksymalnym wymiarze ziaren do 31,5 mm według norm PN-B-11111:1996 [36], PN-B-11112:1996 [37], PN-B-11113:1996 [38] i spełniające wymagania zawarte w niniejszych OST.

W przypadku wykonywania nawierzchni dwuwarstwowo, do warstwy górnej należy stosować kruszywa łamane i/lub żwirowe płukane, o maksymalnym wymiarze ziaren do 8,0 lub 16,0 mm, zależnie od grubości warstwy. Udział kruszywa łamanego w mieszance o uziarnieniu do 8 mm powinien wynosić co najmniej 50% a w mieszance powyżej 8 mm co najmniej 35%. Do dolnej warstwy można stosować kruszywo z recyklingu pod warunkiem spełnienia parametrów betonu na zarobach próbnych.

Kruszywa łamane powinny spełniać wymagania określone w tablicy 3.

Tablica 3. Wymagania dla kruszywa łamanego

Lp.	Właściwości	B40 i B50	B30 i B35	Badanie według
1	Ścieralność w bębnie Los Angeles, %, nie więcej niż:	25	35	PN-B-06714-42 [34]

2	Nasiąkliwość, %, nie więcej niż: a) kruszywa ze skał magmowych i przeobrażonych – frakcja od 4 mm do 8 mm – frakcja powyżej 8 mm b) kruszywa ze skał osadowych	1,5 1,2 2,0	2,0 2,0 3,0	PN-B-06714-18 [30]
3	Mrozoodporność, %, nie więcej niż: r) kruszywa ze skał magmowych i przeobrażonych s) kruszywa ze skał osadowych	2,0 2,0	4,0 5,0	PN-B-06714-19 [31]
4	Zawartość ziarn nieforemnych, %, nie więcej niż:	20	25	PN-B-06714-16 [29]
5	Zawartość zanieczyszczeń obcych, %, nie więcej niż:	0,1	0,2	PN-B-06714-12 [26]
6	Zawartość związków siarki w przeliczeniu na SO ₃ , %, nie więcej niż:	0,1	0,1	PN-B-06714-28 [33]
7	Zawartość zanieczyszczeń organicznych. Barwa cieczy nad kruszywem nie ciemniejsza niż:	wzorcowa		PN-B-06714-26 [32]

Piasek wg PN-B-11113:1996 [38] i piasek łamany wg PN-B-11112:1996 [37] powinny spełniać wymagania określone w tabelicy 4.

Tablica 4. Wymagania dla piasku i piasku łamanego

Lp.	Właściwości	Wymagania		Badanie według
		piasek	piasek łamany	
1	Wskaźnik piaskowy, większy niż	75	65	BN-64/8931-01 [44]
2	Zawartość zanieczyszczeń obcych, %, nie więcej niż:	0,1	0,1	PN-B-06714-12 [26]
3	Zawartość związków siarki w przeliczeniu na SO ₃ , %, nie więcej niż:	0,2	0,2	PN-B-06714-28 [33]
4	Zawartość zanieczyszczeń organicznych. Barwa cieczy nad kruszywem nie ciemniejsza niż:	wzorcowa		PN-B-06714-26 [32]
5	Zawartość ziarn poniżej 0,075 mm, %, nie więcej niż	1,0	1,0	PN-B-06714-15 [28]
6	Zawartość nadziarna pow. 2 mm, %, nie więcej niż:	15	15	PN-B-06714-15 [28]

Żwir powinien spełniać wymagania określone w tabelicy 5.

Tablica 5. Wymagania dla żwiru

Lp.	Właściwości	B35	B30	Badanie według
1	Ścieralność w bębnie Los Angeles (całkowita), %, nie więcej niż	25	35	– PN-B-06714-42 [34]
2	Zawartość ziarn słabych, %, nie więcej niż:	7	10	PN-B-06714-43 [35]
3	Nasiąkliwość, %, nie więcej niż:	1,0	2,5	PN-B-06714-18 [30]
4	Mrozoodporność, %, nie więcej niż:	2,5	5,0	PN-B-06714-19 [31]
5	Zawartość ziarn nieforemnych, %, nie więcej niż:	15	25	PN-B-06714-16 [29]
6	Zawartość zanieczyszczeń obcych, %, nie więcej niż:	0,1	0,2	PN-B-06714-12 [26]
7	Zawartość związków siarki w przeliczeniu na SO ₃ , %, nie więcej niż:	0,2	1,0	PN-B-06714-28 [33]
8	Zawartość zanieczyszczeń organicznych, barwa cieczy nad kruszywem nie ciemniejsza niż:	wzorcowa		PN-B-06714-26 [32]

2.4. Woda

– Zarówno do wytwarzania mieszanki betonowej jak i do pielęgnacji wykonanej nawierzchni należy stosować wodę odpowiadającą wymaganiom PN-B-32250:1988 [40].

Bez badań laboratoryjnych można stosować wodociągową wodę pitną.

2.5. Domieszki napowietrzające

Do napowietrzania mieszanki betonowej należy stosować domieszki napowietrzające, zgodne z normą PN-EN 934-2:1999 [8] lub aprobatą techniczną.

– Wykonywanie mieszanek betonowych z domieszkami napowietrzającymi oraz sposób oznaczania w nich zawartości powietrza, powinny być zgodne z PN-EN 12350-7:2001 [15].

Zalecaną zawartość powietrza w mieszance betonowej podano w tabelicy 6.

Tablica 6. Zalecana zawartość powietrza w mieszance betonowej

Maksymalna	Zwartość powietrza (% obj.) w mieszance betonowej
------------	---

średnica ziaren kruszywa, mm	bez domieszki upłynniającej lub uplastyczniającej		z domieszką upłynniająca lub uplastyczniająca	
	średnia dzienna	minimalna	średnia dzienna	minimalna
8	5,5	5,0	6,5	6,0
16	4,5	4,0	5,5	5,0
31,5	4,0	3,5	5,0	4,5

2.6. Masy zalewowe lub wkładki uszczelniające

Do wypełnienia szczelin w nawierzchni betonowej należy stosować specjalne masy zalewowe, wbudowywane na gorąco lub na zimno, lub wkładki uszczelniające, posiadające aprobatę techniczną.

2.7. Materiały do pielęgnacji nawierzchni betonowej

Do pielęgnacji nawierzchni betonowych mogą być stosowane:

- preparaty pielęgnacyjne posiadające aprobatę techniczną,
- włókniny według PN-P-01715:1985 [41],
- folie z tworzyw sztucznych,
- piasek i woda.

3. SPRZĘT

3.1. Ogólne wymagania dotyczące sprzętu

Ogólne wymagania dotyczące sprzętu podano w OST D-M-00.00.00 „Wymagania ogólne” pkt 3.

3.2. Sprzęt do wykonywania nawierzchni betonowych

Wykonawca przystępujący do wykonania nawierzchni betonowej powinien wykazać się możliwością korzystania z następującego sprzętu:

- wytwórni stacjonarnej typu ciągłego do wytwarzania mieszanki betonowej. Wytwórnia powinna być wyposażona w urządzenia do wagowego dozowania wszystkich składników, gwarantujące następujące tolerancje dozowania, wyrażone w stosunku do masy poszczególnych składników: kruszywo $\pm 3\%$, cement $\pm 0,5\%$, woda $\pm 2\%$.
- przewoźnych zbiorników na wodę (do pielęgnacji),
- układarek do rozkładania mieszanki betonowej,
- mechanicznych listw wibracyjnych do zagęszczania mieszanki betonowej,
- zagęszczarek płytowych, małych walców wibracyjnych do zagęszczania w miejscach trudno dostępnych.

4. TRANSPORT

4.1. Ogólne wymagania dotyczące transportu

Ogólne wymagania dotyczące transportu podano w OST D-M-00.00.00 „Wymagania ogólne” pkt 4.

4.2. Transport materiałów

Transport cementu powinien odbywać się zgodnie z BN-88/6731-08 [43]. Cement luzem należy przewozić cementowozami, natomiast workowany można przewozić dowolnymi środkami transportu, w sposób zabezpieczony przed zawilgoceniem.

Kruszywo należy przewozić dowolnymi środkami transportu w warunkach zabezpieczających je przed zanieczyszczeniem i zawilgoceniem.

Masy zalewowe i preparaty pielęgnacyjne należy dostarczać zgodnie z warunkami podanymi w świadectwach dopuszczenia.

Transport mieszanki betonowej powinien odbywać się zgodnie z PN-B-06250 :1988 [25].

5. Wykonanie robót

5.1. Ogólne zasady wykonania robót

Ogólne zasady wykonania robót podano w OST D-M-00.00.00 „Wymagania ogólne” pkt 5.

5.2. Projektowanie mieszanki betonowej

Przed przystąpieniem do robót, w terminie uzgodnionym z Inżynierem, Wykonawca dostarczy Inżynierowi do akceptacji projekt składu mieszanki betonowej oraz wyniki badań laboratoryjnych poszczególnych składników i próbki materiałów pobrane w obecności Inżyniera do wykonania badań kontrolnych przez Inżyniera.

Projektowanie mieszanki betonowej polega na:

- doborze kruszywa do mieszanki,
- doborze ilości cementu,
- doborze ilości wody,
- doborze domieszek.

Krzywa uziarnienia mieszanki mineralnej powinna mieścić się w polu dobrego uziarnienia wyznaczonego przez krzywe graniczne.

Zalecane rzędne krzywych granicznych uziarnienia mieszanek mineralnych podano w tablicy 7.

Tablica 7. Zalecane graniczne uziarnienie mieszanki kruszyw

Bok oczka sita, mm	Rzędne krzywych granicznych		
	Mieszanka mineralna, mm		
	od 0 do 8	od 0 do 16	od 0 do 31,5
przechodzi przez			
31,5			100
16,0		100	62 ÷ 80
8,0	100	60 ÷ 76	38 ÷ 62
4,0	61 ÷ 74	36 ÷ 56	23 ÷ 47
2,0	36 ÷ 57	21 ÷ 42	14 ÷ 37
1,0	21 ÷ 42	12 ÷ 32	8 ÷ 28
0,5	14 ÷ 26	7 ÷ 20	5 ÷ 18
0,25	5 ÷ 11	3 ÷ 8	2 ÷ 8

Podczas projektowania składu betonu należy wykonać próbne zaroby w celu sprawdzenia właściwości mieszanki betonowej zgodnie z normą PN-B-06250:1988 [25], w następującym zakresie:

- oznaczenie konsystencji. Dopuszcza się konsystencję w od K2 do K4 (od gęstoplastycznej do półcieklej). Konsystencję mieszanki betonowej należy określać wg metody:
 - pomiaru opadu stożka zgodnie z PN-B-06250:1988 [25] lub PN-EN 12350-2:2001 [10],
 - pomiaru metodą Ve-Be zgodnie z PN-B-06250:1988 [25] lub PN-EN 12350-3:2001 [11],
 - pomiaru stopnia zagęszczenia zgodnie z PN-EN 12350-4:2001 [12],
 - pomiaru metodą stolika rozplywowego zgodnie z PN-EN 12350-5:2001 [13],
- oznaczenie zawartości powietrza zgodnie z PN-EN 12350-7:2001 [15]; zalecaną zawartość powietrza w mieszance betonowej podano w tablicy 6,
- oznaczenie gęstości, zgodnie z PN-EN 12350-6:2001 [14].
Ustalony na zarobach próbnym stosunek wodno-cementowy powinien być mniejszy niż 0,45. Zawartość cementu nie powinna być mniejsza niż 350 kg/m³; zaleca się, aby zawartość cementu oraz ziarn do 0,25 mm nie była większa niż 450 kg/m³. W przypadku mieszanki kruszywo o uziarnieniu do 8 mm dopuszcza się 500 kg/m³.

5.3. Właściwości betonu

Należy wykonać próbki o wymiarach podanych poniżej w celu sprawdzenia cech betonu:

- wytrzymałości na ściskanie zgodnie z PN-B-06250: 1988 [25] na próbkach 150 x 150 x 150 mm, sporządzonych i pielęgnowanych wg ww. normy lub PN-EN 12390-2:2001 [17],
- wytrzymałości na rozciąganie przy zginaniu zgodnie z PN-S-96015:1975 [42] na próbkach 150 x 150 x 700 mm lub PN-EN 12390-6:2001[21]; dopuszcza się wytrzymałość na rozciąganie przy rozłupywaniu zgodnie z PN-EN 12390-6:2001 [21],
- odporności na działanie mrozu metodą bezpośrednią zgodnie z normą PN-B-06250: 1988 [25] na próbkach 100 x 100 x 100 mm, sporządzonych i pielęgnowanych wg ww. normy,
- nasiąkliwości zgodnie z normą PN-B-06250:1988 [25] na próbkach 100 x 100 x 100 mm, sporządzonych i pielęgnowanych wg ww. normy,
- odporności na działanie soli odładzających zgodnie z procedurą IBDiM nr PB-TB-01/2001 [48] na próbkach 100x100x100 mm sporządzonych i pielęgnowanych zgodnie z PN-B-06250:1988 [25].

Beton powinien spełniać wymagania określone w tablicy 8.

Tablica 8. Wymagania dla betonu klasy od B30 do B50

Lp.	Właściwości	Wymagania	Badanie według
1	Wytrzymałość na ściskanie po 28 dniach dojrzewania, nie mniejsza niż, MPa	dla B30 dla B50	PN-B-06250 [25] PN-EN 12390-3 [18]
2	Wytrzymałość na rozciąganie przy zginaniu, po 28 dniach dojrzewania, nie mniejsza niż, MPa	od 4,0 do 6,5	PN-S-96015 [42] PN-E 12390-6[21]
3	Nasiąkliwość po 28 dniach dojrzewania, nie więcej niż, %	5,0	PN-B-06250 [25]
4	Mrozoodporność po 150 cyklach, przy badaniu bezpośrednim, ubytek masy, nie więcej niż, % Spadek wytrzymałości na ściskanie, nie więcej niż, %	5,0 20	PN-B-06250 [25]
5	Odporność na działanie soli odładzających po 50 cyklach w 3% NaCl	Zgodnie z procedurą IBDiM nr PB-TB-01/2001 [48]	
6	Wskaźnik rozmieszczenia porów w betonie, nie więcej niż, mm	0,200	PN-EN 480-11 [7]

5.4. Warunki przystąpienia do robót

Nawierzchnia betonowa nie powinna być wykonywana gdy temperatura powietrza jest niższa niż 5°C i nie wyższa niż 25°C. Przestrzeganie tych przedziałów temperatur zapewnia prawidłowy przebieg hydratacji cementu i twardnienia betonu, co gwarantuje uzyskanie wymaganej wytrzymałości i trwałości nawierzchni.

Dopuszcza się wykonywanie nawierzchni betonowej w temperaturze powietrza powyżej 25°C pod warunkiem, że temperatura mieszanki betonowej nie przekroczy 30°C. W przypadkach koniecznych dopuszcza się wykonywanie nawierzchni betonowej w temperaturze powietrza poniżej 5°C pod warunkiem stosowania zabiegów specjalnych, pozwalających na utrzymanie temperatury mieszanki betonowej powyżej 5°C przez okres co najmniej 3 dni.

Betonowania nie można wykonywać podczas opadów deszczu.

Dopuszczalny zakres temperatury mieszanki betonowej i temperatury powietrza podano w tablicy 9.

Tablica 9. Zakres temperatur dla wykonywania nawierzchni betonowej

Temperatura powietrza t _p , °C	Temperatura układanej mieszanki betonowej t _b , °C	Uwagi
+ 5 < t _p ≤ + 25	+ 5 ≤ t _b ≤ + 30	dopuszcza się prowadzenie robót
+ 25 < t _p < + 30	t _b ≤ + 30	stosowanie specjalnych zabiegów

5.5. Przygotowanie podbudowy

Podbudowę może stanowić: chudy beton wg OST D-04.06.01 „Podbudowa z chudego betonu”, grunt stabilizowany cementem wg OST D-04.05.00 „Podbudowa i ulepszone podłoże z gruntu lub kruszywa stabilizowanego cementem”, kruszywo stabilizowane mechanicznie wg OST D-04.04.02 „Podbudowa z kruszywa łamanego stabilizowanego mechanicznie”, beton asfaltowy wg OST D-04.07.01 „Podbudowa z betonu asfaltowego” lub istniejąca stara nawierzchnia.

Podbudowa powinna być przygotowana zgodnie z wymaganiami określonymi w SST dla poszczególnych rodzajów podbudów.

5.6. Wytwarzanie mieszanki betonowej

Mieszankę betonową o ściśle określonym składzie zawartym w receptce laboratoryjnej, należy wytwarzać w wytwórniach betonu, zapewniających ciągłość produkcji i gwarantujących otrzymanie jednorodnej mieszanki.

Składniki betonu powinny być dozowane zgodnie z normą PN-B-06250:1988 [25] lub PN-EN 206-1:2000 [6]. Domieszki napowietrzającą należy dozować razem z wodą zarobową.

Mieszanka po wyprodukowaniu powinna być od razu transportowana na miejsce wbudowania w sposób zabezpieczający przed segregacją i wysychaniem.

5.7. Wbudowywanie mieszanki betonowej

Wbudowywanie mieszanki betonowej może się odbywać się:

- w deskowaniu stałym (w prowadnicach),
- w deskowaniu przesuwym (ślizgowym).

Wbudowywanie mieszanki betonowej w nawierzchnię należy wykonywać mechanicznie, przy zastosowaniu odpowiedniego sprzętu, zapewniającego równomierne rozłożenie masy oraz zachowanie jej jednorodności, zgodnie z wymaganiami normy PN-S-96015:1975 [42]. Do zagęszczenia mieszanki betonowej należy stosować mechaniczne urządzenia wibracyjne, zapewniające jednolite zagęszczenie. Świeżo zagęszczonej nawierzchni betonowej należy nadać teksturę. Sposób nadania tekstury powinien być określony w SST i zaakceptowany przez Inżyniera.

Dopuszcza się ręczne wbudowywanie mieszanki betonowej, przy układaniu małych, o nieregularnych kształtach powierzchni, po uzyskaniu na to zgody Inżyniera.

5.7.1. Wbudowywanie w deskowaniu stałym

Wbudowywanie mieszanki betonowej w deskowaniu stałym odbywa się za pomocą maszyn poruszających się po prowadnicach. Prowadnice powinny być przytwierdzone do podłoża w sposób uniemożliwiający ich przemieszczanie i zapewniający ciągłość na złączach. Powierzchnie styku deskowań z mieszanką betonową muszą być gładkie, czyste, pozbawione resztek stwardniałego betonu i natłuszczone olejem mineralnym w sposób uniemożliwiający przyczepność betonu do prowadnic.

Ustawienie prowadnic winno być takie, ażeby zapewniało uzyskanie przez nawierzchnię wymaganej niwelety i spadków podłużnych i poprzecznych.

5.7.2. Wbudowywanie w deskowaniu przesuwym

Wbudowywanie mieszanki betonowej dokonuje się rozkładarką, która przesuwaną się formuje płytą betonową, ograniczając ją z boku deskowaniem ślizgowym.

Zespół wibratorów układarki powinien być wyregulowany w ten sposób, by zagęszczenie masy betonowej było równomierne na całej szerokości i grubości wbudowywanego betonu. Ruch układarki powinien być płynny, bez zatrzymań, co zabezpiecza przed powstawaniem nierówności. W przypadku nieplanowanej przerwy w betonowaniu, należy na nawierzchni wykonać szczelinę roboczą.

5.8. Pielęgnacja nawierzchni

Dla zabezpieczenia świeżego betonu nawierzchni przed skutkami szybkiego odparowania wody, należy stosować pielęgnację preparatem pielęgnacyjnym, jako metodę najbardziej skuteczną i najmniej pracochłonną.

Preparat pielęgnacyjny, posiadający aprobatę techniczną, należy nanieść możliwie szybko po zakończeniu wbudowywania betonu. Ilość preparatu powinna być zgodna z ustaleniami SST. Preparatem pielęgnacyjnym należy również pokryć boczne powierzchnie płyt.

W przypadkach słonecznej, wietrznej i suchej pogody (wilgotność powietrza poniżej 60%) powierzchnia betonu powinna być - mimo naniesienia preparatu pielęgnacyjnego - dodatkowo pielęgnowana wodą.

W uzasadnionych przypadkach dopuszcza się stosowanie pielęgnacji polegającej na przykryciu nawierzchni matami lub włókninami i spryskiwaniu wodą przez okres 7 do 10 dni. W przypadku gdy temperatura powietrza jest powyżej 25^o C pielęgnację należy przedłużyć do 14 dni.

Stosowanie innych środków do pielęgnacji nawierzchni wymaga każdorazowej zgody Inżyniera.

5.9. Wykonanie szczelin

Rodzaje i rozmieszczenie szczelin w nawierzchni powinno być zgodne z dokumentacją projektową. W nawierzchni betonowej są stosowane następujące rodzaje szczelin:

- szczeliny skurczowe pełne podłużne i poprzeczne - swobodne lub dyblowane ,
- szczeliny skurczowe pozorne,
- szczeliny rozszerzania podłużne i poprzeczne - swobodne lub dyblowane,
- szczeliny konstrukcyjne.

Szczeliny skurczowe pełne należy wykonywać na całej grubości płyty. Odstęp między szczelinami poprzecznymi nie powinien być większy niż 6 m. Dodatkowo szczeliny skurczowe pełne należy wykonywać w bezpośrednim sąsiedztwie przepustów oraz między odcinkami betonowania, jeżeli przerwa w betonowaniu trwała dłużej niż jedną godzinę.

Szczeliny skurczowe pozorne należy wykonywać przez nacinanie stwardniałego betonu tarczowymi piłami mechanicznymi do głębokości 1/3 – 1/4 grubości płyty.

Szczeliny konstrukcyjne należy wykonać na całej grubości płyty w miejscach połączeń nawierzchni betonowej z elementami infrastruktury drogowej (studzienki kanalizacyjne, telefoniczne, energetyczne, korytka ściekowe itp.).

Szczeliny rozszerzania należy wykonywać na pełną grubość płyty. Konstrukcja szczelin rozszerzania pozwala na zwiększanie i zmniejszanie się wymiarów płyt.

Wytrzymałość betonu na ściskanie w momencie nacinania powinna wynosić od 8 do 10 MPa. Orientacyjny czas rozpoczęcia nacinania szczelin w zależności od temperatury powietrza podano w tablicy 10.

Tablica 10. Czas rozpoczęcia nacinania szczelin

Średnia temperatura powietrza w ^o C	5	od 5 do 15	od 15 do 25	od 25 do 30
Ilość godzin od ułożenia mieszanki do osiągnięcia przez beton wytrzymałości 10 MPa	od 20 do 30	od 15 do 20	od 10 do 15	od 6 do 10

5.10. Zbrojenie szczelin

W miejscu występowania szczelin stosuje się:

- dyble jako zbrojenie szczelin poprzecznych,
- kotwy jako zbrojenie szczelin podłużnych.

Rozmieszczenie, długość, średnica oraz rodzaj stali dybli i kotew powinno być zgodne z dokumentacją projektową i SST.

5.11. Wypełnienie szczelin masami zalewowymi lub wkładkami

Do wypełnienia szczelin w nawierzchni betonowej stosuje się masy zalewowe na zimno lub gorąco, lub wkładki uszczelniające posiadające aprobatę techniczną i zgodne z dokumentacją projektową i SST.

Przed przystąpieniem do wypełniania szczelin, muszą być one dokładnie oczyszczone z zanieczyszczeń obcych, pozostałości po cięciu betonu itp. Pionowe ściany szczelin muszą być suche, czyste, nie wykazywać pozostałości pylastych.

Wypełnianie szczelin masami, zarówno na gorąco jak i na zimno, wolno wykonywać przy bezdeszczowej, możliwie bezwietrznej pogodzie.

Nawierzchnia, po oczyszczeniu szczelin wewnątrz, powinna być oczyszczona (zamiciona) po obu stronach szczeliny, pasem o szerokości ok. 1 m.

Wypełnianie szczelin masą zalewową należy wykonywać ściśle według zaleceń producenta.

5.12. Odcinek próbny

O wykonaniu odcinka próbnego decyduje Inżynier

6. Kontrola jakości robót

6.1. Ogólne zasady kontroli jakości robót

Ogólne zasady kontroli jakości robót podano w OST D-M-00.00.00 „Wymagania ogólne” pkt 6.

6.2. Badania przed przystąpieniem do robót

Przed przystąpieniem do robót Wykonawca powinien wykonać badania cementu, kruszywa oraz w przypadkach wątpliwych wody i przedstawić wyniki tych badań Inżynierowi w celu akceptacji.

Badania te powinny obejmować wszystkie właściwości określone w punktach od 2.2 do 2.4 oraz w punktach 5.2 i 5.3 niniejszej OST.

6.3. Badania w czasie robót

6.3.1. Częstotliwość oraz zakres badań i pomiarów

Częstotliwość i zakres badań i pomiarów w czasie wykonywania nawierzchni betonowej podano w tablicy 11.

6.3.2. Właściwości kruszywa

Właściwości kruszywa należy określić przy każdej zmianie rodzaju kruszywa i dla każdej partii. Właściwości kruszywa powinny być zgodne z wymaganiami podanymi w pktcie 2.3.

6.3.3. Właściwości wody

W przypadkach wątpliwych należy przeprowadzić badania wody według PN-B-32250:1998 [40].

6.3.4. Właściwości cementu

Dla każdej dostawy cementu należy określić jego właściwości. Wyniki powinny być zgodne z PN-EN 197-1:2002 [5] i PN-B-19705:1998 [39].

Tablica 11. Częstotliwość oraz zakres badań w czasie wykonywania nawierzchni betonowej

Lp.	Wyszczególnienie badań	Częstotliwość badań. Minimalna liczba na dziennej działce roboczej
1	Właściwości kruszywa	Dla każdej partii kruszywa i przy każdej zmianie kruszywa
2	Właściwości wody	Dla każdego wątpliwego źródła
3	Właściwości cementu	Dla każdej partii
4	Uziarnienie mieszanki mineralnej	1
5	Oznaczenie konsystencji mieszanki betonowej	3
6	Oznaczenie zawartości powietrza w mieszance betonowej	3
7	Oznaczenie wytrzymałości na ściskanie po 28 dniach	3 próbki
8	Oznaczenie wytrzymałości na rozciąganie przy zginaniu po 28 dniach	3 próbki
9	Oznaczenie nasiąkliwości betonu	3 próbki na 1 km
10	Oznaczenie mrozoodporności betonu	3 próbki na 1 km

6.3.5. Uziarnienie mieszanki mineralnej

Uziarnienie mieszanki mineralnej należy określić według PN-B-06714-15:1991 [28]. Krzywa uziarnienia mieszanki mineralnej powinna być zgodna z receptą.

6.3.6. Oznaczenie konsystencji mieszanki betonowej

Badanie konsystencji mieszanki betonowej należy wykonać zgodnie z normą wg metody podanej w receptce.

6.3.7. Oznaczenie zawartości powietrza w mieszance betonowej

Badanie zawartości powietrza w mieszance betonowej należy wykonać zgodnie z PN-EN 12350-7: 2001 [15]. Wyniki badań powinny być zgodne z receptą.

6.3.8. Wytrzymałość betonu na ściskanie

Przed oznaczeniem wytrzymałości na ściskanie należy przeprowadzić oznaczenie gęstości betonu wg PN-EN 12390-7:2001 [22]. Gęstość nie powinna być mniejsza niż 97% gęstości średniej podanej w receptce.

Badanie wytrzymałości betonu na ściskanie należy wykonać zgodnie z PN-B-06250:1988 [25] lub PN-EN 12390-3:2001[18]. Wyniki badań powinny być zgodne z wymaganiami podanymi w tablicy 8.

6.3.9. Wytrzymałość betonu na rozciąganie przy zginaniu

Badanie wytrzymałości betonu na rozciąganie przy zginaniu należy wykonać zgodnie z PN-EN 12390-5:2001 [20]. Wyniki badań powinny być zgodne z wymaganiami zawartymi w tablicy 8.

6.3.10. Nasiąkliwość betonu

Badanie nasiąkliwości betonu należy wykonać zgodnie z PN-B-06250:1988 [25]. Wyniki badań powinny być zgodne z wymaganiami podanymi w tablicy 8.

6.3.11. Mrozoodporność betonu

Badanie mrozoodporności betonu należy wykonać zgodnie z PN-B-06250:1988 [25]. Wyniki badań powinny być zgodne z wymaganiami podanymi w tablicy 8.

6.4. Badania dotyczące cech geometrycznych nawierzchni betonowej

6.4.1. Częstotliwość oraz zakres badań i pomiarów

Częstotliwość oraz zakres badań i pomiarów podaje tablica 12.

Tablica 12. Częstotliwość oraz zakres badań i pomiarów wykonanej nawierzchni betonowej

Lp.	Wyszczególnienie badań i pomiarów	Minimalna częstotliwość badań i pomiarów
1	Szerokość nawierzchni	10 razy na 1 km
2	Równość podłużna	w sposób ciągły planografem albo co 10 m łąką czterometrową
3	Równość poprzeczna	nie rzadziej niż co 5 m
4	Spadki poprzeczne ^{*)}	10 razy na 1 km
5	Rzędne wysokościowe	dla autostrad i dróg ekspresowych co 25 m
6	Ukształtowanie osi w planie ^{*)}	dla pozostałych dróg co 100 m
7	Grubość nawierzchni	1 raz na 2 km
8	Sprawdzenie szczelin - rozmieszczenie, wypełnienie	2 razy na 1 km i przy moście, wiadukcie i na skrzyżowaniu
9	Wytrzymałość na ściskanie, nasiąkliwość i mrozoodporność	w przypadkach wątpliwych, według decyzji Inżyniera

*) Dodatkowe pomiary spadków poprzecznych i ukształtowanie osi w planie należy wykonać w punktach głównych łuków poziomych.

6.4.2. Szerokość nawierzchni

Szerokość nawierzchni powinna być zgodna z dokumentacją projektową, z tolerancją od 0 do 3 cm.

6.4.3. Równość nawierzchni

Nierówności podłużne nawierzchni należy mierzyć planografem, wg BN-68/8931-04 [45].

Nierówności nawierzchni nie mogą przekraczać:

– 5 mm na drogach kl. I i II,

– 6 mm na drogach pozostałych klas.

Nierówności poprzeczne nawierzchni należy mierzyć łąką 4-metrową. Nierówności nie mogą przekraczać 5 mm.

6.4.4. Spadki poprzeczne nawierzchni

Spadki poprzeczne nawierzchni na prostych i łukach powinny być zgodne z dokumentacją projektową z tolerancją $\pm 0,2\%$.

6.4.5. Rzędne wysokościowe nawierzchni

Rzędne wysokościowe nawierzchni powinny być zgodne z dokumentacją projektową z tolerancją $\pm 1,5$ cm.

6.4.6. Ukształtowanie osi w planie

Oś nawierzchni w planie powinna być usytuowana zgodnie z dokumentacją projektową z tolerancją ± 3 cm dla autostrad i dróg ekspresowych i ± 5 cm dla pozostałych dróg.

6.4.7. Grubość nawierzchni

Grubość nawierzchni powinna być zgodna z dokumentacją projektową z tolerancją od 0 do 0,5%.

6.4.8. Sprawdzanie szczelin

Sprawdzanie polega na oględzinach zewnętrznych i otwarciu szczeliny na długości min 10 cm. Rozmieszczenie szczelin i wypełnienie szczelin powinno być zgodne z dokumentacją projektową z tolerancją: rozmieszczenie ± 5 cm., wypełnienie – poziom masy w szczelinach od 0 do -5 mm (menisk wklęsły).

6.4.9. Wytrzymałość na ściskanie, nasiąkliwość i mrozoodporność

Sprawdzenie polega na odwierceniu lub wycięciu próbek z wykonanej nawierzchni i przebadaniu w sposób określony w normach PN-B-06250:1988 [25], PN-EN 480-11:2000 [7].

7. OBMIAR ROBÓT

7.1. Ogólne zasady obmiaru robót

Ogólne zasady obmiaru robót podano w OST D-M-00.00.00 „Wymagania ogólne” pkt 7.

7.2. Jednostka obmiarowa

Jednostką obmiarową jest m² (metr kwadratowy).

8. ODBIÓR ROBÓT

Ogólne zasady odbioru robót podano w OST D-M-00.00.00 „Wymagania ogólne” pkt 8.

Roboty uznaje się za zgodne z dokumentacją projektową i SST, jeżeli wszystkie pomiary i badania z zachowaniem tolerancji wg pkt 6 dały wyniki pozytywne.

9. PODSTAWA PŁATNOŚCI

9.1. Ogólne ustalenia dotyczące podstawy płatności

Ogólne ustalenia dotyczące podstawy płatności podano w OST D-M-00.00.00 „Wymagania ogólne” pkt 9.

9.2. Cena jednostki obmiarowej

Cena wykonania 1 m² nawierzchni betonowej obejmuje:

- prace pomiarowe i roboty przygotowawcze,
- oznakowanie robót,
- dostarczenie materiałów,
- wyprodukowanie mieszanki betonowej,
- transport mieszanki na miejsce wbudowania,
- oczyszczenie i przygotowanie podłoża,
- ustawienie deskowań,
- ułożenie warstwy nawierzchni i zagęszczenie,
- pielęgnacja nawierzchni
- wycięcie, oczyszczenie i wypełnienie materiałem uszczelniającym podłużnych i poprzecznych szczelin,
- zbrojenie szczelin
- przeprowadzenie pomiarów i badań laboratoryjnych wymaganych w specyfikacji technicznej.

10. przepisy związane

10.1. Normy

1.	PN-EN 196-1:1996	Metody badania cementu. Oznaczanie wytrzymałości
2.	PN-EN 196-2:1996	Metody badania cementu. Analiza chemiczna cementu
3.	PN-EN 196-3:1996	Metody badania cementu. Oznaczanie czasu wiązania i stałości objętości
4.	PN-EN 196-6:1996	Metody badania cementu. Oznaczanie stopnia zmielenia
5.	PN-EN 197-1:2002	Cement. Część 1: Skład, wymagania i kryteria zgodności dotyczące cementu powszechnego użytku
6.	PN-EN 206-1:2000	Beton. Część 1: Wymagania, właściwości, produkcja i zgodność
7.	PN-EN 480-11:2000	Domieszki do betonu, zaprawy i zaczynu. Metody badań. Oznaczanie charakterystyki porów powietrznych w stwardniałym betonie
8.	PN-EN 934-2:1999	Domieszki do betonu, zaprawy i zaczynu. Domieszki do betonu. Definicje i wymagania
9.	PN-EN 12350-1:2001	Badania mieszanki betonowej. Część 1. Pobieranie próbek
10.	PN-EN 12350-2:2001	Badania mieszanki betonowej. Część 2. Badanie konsystencji metodą stożka opadowego
11.	PN-EN 12350-3:2001	Badania mieszanki betonowej. Część 3. Badanie konsystencji metodą VeBe
12.	PN-EN 12350-4:2001	Badania mieszanki betonowej. Część 4. Badanie konsystencji metodą oznaczania stopnia zagęszczalności
13.	PN-EN 12350-5:2001	Badania mieszanki betonowej. Część 5. Badanie konsystencji metodą stolika rozplwowego
14.	PN-EN 12350-6:2001	Badania mieszanki betonowej. Część 6. Gęstość
15.	PN-EN 12350-7:2001	Badania mieszanki betonowej. Część 7. Badanie zawartości powietrza. Metody ciśnieniowe
16.	PN-EN 12390-1:2001	Badania betonu. Część 1. Kształt, wymiary i inne wymagania dotyczące próbek do badania i form
17.	PN-EN 12390-2:2001	Badania betonu. Część 2. Wykonywanie i pielęgnacja próbek do badań wytrzymałościowych
18.	PN-EN 12390-3:2001	Badania betonu. Część 3. Wytrzymałość na ściskanie próbek do badania
19.	PN-EN 12390-4:2001	Badania betonu. Część 4. Wytrzymałość na ściskanie – Specyfikacja maszyn wytrzymałościowych
20.	PN-EN 12390-5:2001	Badania betonu. Część 5. Wytrzymałość na zginanie próbek do badania
21.	PN-EN 12390-6:2001	Badania betonu. Część 6. Wytrzymałość na rozciąganie przy rozłupywaniu próbek do badania
22.	PN-EN 12390-7:2001	Badania betonu. Część 7. Gęstość betonu
23.	PN-EN 12390-8:2001	Badania betonu. Część 8. Głębokość penetracji wody pod ciśnieniem
24.	PN-EN 12504-1:2001	Badania betonu w konstrukcjach. Część 1. Odwierty rdzeniowe – Wycinanie, ocena i badanie wytrzymałości na ściskanie
25.	PN-B-06250: 1988	Beton zwykły
26.	PN-B-06714-12: 1976	Kruszywa mineralne. Badania. Oznaczanie zawartości zanieczyszczeń obcych
27.	PN-B-06714-13: 1978	Kruszywa mineralne. Badania. Oznaczanie zawartości pyłów

		mineralnych
28.	PN-B-06714-15: 1991	Kruszywa mineralne. Badania. Oznaczanie składu ziarnowego
29.	PN-B-06714-16: 1978	Kruszywa mineralne. Badania. Oznaczanie kształtu ziarn
30.	PN-B-06714-18: 1977	Kruszywa mineralne. Badania. Oznaczanie nasiąkliwości
31.	PN-B-06714-19: 1978	Kruszywa mineralne. Badania. Oznaczanie mrozoodporności metodą bezpośrednią
32.	PN-B-06714-26: 1978	Kruszywa mineralne. Badania. Oznaczanie zawartości części organicznych
33.	PN-B-06714-28: 1978	Kruszywa mineralne. Badania. Oznaczanie zawartości siarki metodą bromową
34.	PN-B-06714-42: 1979	Kruszywa mineralne. Badania. Oznaczanie ścieralności w bębnie Los Angeles
35.	PN-B-06714-43: 1979	Kruszywa mineralne. Badania. Oznaczanie zawartości ziarn słabych
36.	PN-B-11111: 1996	Kruszywa mineralne. Kruszywa naturalne do nawierzchni drogowych. Żwir i mieszanka
37.	PN-B-11112: 1996	Kruszywa mineralne. Kruszywa łamane do nawierzchni drogowych
38.	PN-B-11113: 1996	Kruszywa mineralne. Kruszywa naturalne do nawierzchni drogowych. Piasek
39.	PN-B-19705: 1998	Cement specjalny. Cement portlandzki siarczanoodporny
40.	PN-B-32250: 1988	Materiały budowlane. Woda do betonu i zapraw
41.	PN-P-01715: 1985	Włókniny. Zestawienie wskaźników technicznych i użytkowych oraz metod badań
42.	PN-S-96015: 1975	Drogowe i lotniskowe nawierzchnie z betonu cementowego
43.	BN-88/6731-08	Cement. Transport i przechowywanie
44.	BN-64/8931-01	Drogi samochodowe. Oznaczenie wskaźnika piaskowego
45.	BN-68/8931-04	Drogi samochodowe. Pomiar równości nawierzchni planografem i łąką

10.2. Inne dokumenty

- 46. Katalog typowych konstrukcji nawierzchni sztywnych, IBDiM, Warszawa, 2001
- 47. Katalog typowych konstrukcji podatnych i półsztywnych, IBDiM, Warszawa, 1997
- 48. PB-TB-01/2001 Procedura badawcza IBDiM. Badanie odporności betonu na działanie soli odladzających

D-05.03.05. Nawierzchnia z AC – warstwa ścieralna

1. WSTĘP

1.1. Przedmiot STWIORB

Przedmiotem niniejszej ogólnej specyfikacji technicznej (ST) są wymagania dotyczące wykonania i odbioru robót związanych z wykonaniem warstwy ścieralnej z betonu asfaltowego.

1.2. Zakres stosowania STWIORB

Ogólna specyfikacja techniczna (ST) jest materiałem pomocniczym do opracowania specyfikacji technicznej wykonania i odbioru robót budowlanych (ST) stosowanej jako dokument przetargowy i kontraktowy przy zleceniu i realizacji robót na drogach krajowych.

Zaleca się wykorzystanie OST przy zleceniu robót na drogach wojewódzkich, powiatowych i gminnych.

1.3. Zakres robót objętych STWIORB

Ustalenia zawarte w niniejszej specyfikacji dotyczą zasad prowadzenia robót związanych z wykonaniem i odbiorem warstwy ścieralnej z betonu asfaltowego wg PN-EN 13108-1 [47] i WT-2 Nawierzchnie asfaltowe 2010 [65] z mieszanki mineralno-asfaltowej dostarczonej od producenta. W przypadku produkcji mieszanki mineralno-asfaltowej przez Wykonawcę dla potrzeb budowy, Wykonawca zobowiązany jest prowadzić Zakładową kontrolę produkcji (ZKP) zgodnie z WT-2 [65] punkt 8.4.1.5.

Warstwę ścieralną z betonu asfaltowego można wykonywać dla dróg kategorii ruchu od KR1 do KR6 (określenie kategorii ruchu podano w punkcie 1.4.7). Stosowane mieszanki betonu asfaltowego o wymiarze D podano w tabelicy 1.

Tablica 1. Stosowane mieszanki

Kategoria ruchu	Mieszanki o wymiarze D ¹⁾ , mm
KR 1-2	AC5S, AC8S, AC11S
KR 3-4	AC8S, AC11S
KR 5-6	AC8S, AC11S ²⁾

¹⁾ Podział ze względu na wymiar największego kruszywa w mieszance.

²⁾ Dopuszczony do stosowania w terenach górskich.

1.4. Określenia podstawowe

- **1.4.1.** Nawierzchnia – konstrukcja składająca się z jednej lub kilku warstw służących do przejmowania i rozkładania obciążeń od ruchu pojazdów na podłoże.
- **1.4.2.** Warstwa ścieralna – górna warstwa nawierzchni będąca w bezpośrednim kontakcie z kołami pojazdów.
- **1.4.3.** Mieszanka mineralno-asfaltowa – mieszanka kruszyw i lepiszcza asfaltowego.
- **1.4.4.** Wymiar mieszanki mineralno-asfaltowej – określenie mieszanki mineralno-asfaltowej, ze względu na największy wymiar kruszywa D, np. wymiar 5, 8, 11.
- **1.4.5.** Beton asfaltowy – mieszanka mineralno-asfaltowa, w której kruszywo o uziarnieniu ciągłym lub nieciągłym tworzy strukturę wzajemnie klinującą się.
- **1.4.6.** Uziarnienie – skład ziarnowy kruszywa, wyrażony w procentach masy ziaren przechodzących przez określony zestaw sit.
- **1.4.7.** Kategoria ruchu – obciążenie drogi ruchem samochodowym, wyrażone w osiach obliczeniowych (100 kN) wg „Katalogu typowych konstrukcji nawierzchni podatnych i półsztywnych” GDDP-IBDiM [68].
- **1.4.8.** Wymiar kruszywa – wielkość ziaren kruszywa, określona przez dolny (d) i górny (D) wymiar sita.
- **1.4.9.** Kruszywo grube – kruszywo z ziaren o wymiarze: $D \leq 45$ mm oraz $d > 2$ mm.
- **1.4.10.** Kruszywo drobne – kruszywo z ziaren o wymiarze: $D \leq 2$ mm, którego większa część pozostaje na sicie 0,063 mm.
- **1.4.11.** Pył – kruszywo z ziaren przechodzących przez sito 0,063 mm.
- **1.4.12.** Wypełniacz – kruszywo, którego większa część przechodzi przez sito 0,063 mm. (Wypełniacz mieszany – kruszywo, które składa się z wypełniacza pochodzenia mineralnego i wodorotlenku wapnia. Wypełniacz dodany – wypełniacz pochodzenia mineralnego, wyprodukowany oddzielnie).
- **1.4.13.** Kationowa emulsja asfaltowa – emulsja, w której emulgator nadaje dodatnie ładunki cząstkom zdyspergowanego asfaltu.
- **1.4.14.** Pozostałe określenia podstawowe są zgodne z obowiązującymi, odpowiednimi polskimi normami i z definicjami podanymi w OST D-M-00.00.00 „Wymagania ogólne” pkt 1.4.
- **1.4.15.** Symbole i skróty dodatkowe
- ACS beton asfaltowy do warstwy ścieralnej
- PMB polimeroasfalt,
- D górny wymiar sita (przy określaniu wielkości ziaren kruszywa),
- d dolny wymiar sita (przy określaniu wielkości ziaren kruszywa),
- C kationowa emulsja asfaltowa,
- NPD właściwość użytkowa nie określana (ang. No Performance Determined; producent może jej nie określać),
- TBR do zadeklarowania (ang. To Be Reported; producent może dostarczyć odpowiednie informacje, jednak nie jest do tego zobowiązany),
- IRI (International Roughness Index) międzynarodowy wskaźnik równości,
- MOP miejsce obsługi podróży.

1.5. Ogólne wymagania dotyczące robót

Ogólne wymagania dotyczące robót podano w OST D-M-00.00.00 „Wymagania ogólne” [1] pkt 1.5.

2. MATERIAŁY

2.1. Ogólne wymagania dotyczące materiałów

Ogólne wymagania dotyczące materiałów, ich pozyskiwania i składowania, podano w OST D-M-00.00.00 „Wymagania ogólne” [1] pkt 2.

2.2. Lepiszczka asfaltowa

Należy stosować asfalty drogowe wg PN-EN 12591 [27] lub polimeroasfalty wg PN-EN 14023 [59]. Rodzaje stosowanych lepiszczy asfaltowych podano w tabelicy 2. Oprócz lepiszczy wymienionych w tabelicy 2 można stosować inne lepiszcza nienormowe według aprobat technicznych.

Tablica 2. Zalecane lepiszcza asfaltowego do warstwy ścieralnej z betonu asfaltowego

Kategoria ruchu	Mieszanka ACS	Gatunek lepiszcza	
		asfalt drogowy	polimeroasfalt
KR1 – KR2	AC5S, AC8S, AC11S	50/70, 70/100 Wielorodzajowy 50/70	-
KR3 – KR4	AC8S, AC11S	50/70 Wielorodzajowy 50/70	PMB 45/80-55 PMB 45/80-65

KR5 – KR6	AC8S, AC11S	Wielorodzajowy 35/50	PMB 45/80-55 PMB 45/80-65
-----------	-------------	----------------------	------------------------------

Asfalty drogowe powinny spełniać wymagania podane w tablicy 3.

Polimeroasfalty powinny spełniać wymagania podane w tablicy 4.

Tablica 3. Wymagania wobec asfaltów drogowych wg PN-EN 12591 [27]

Lp.	Właściwości	Metoda badania	Rodzaj asfaltu		
			50/70	70/100	
1	2	3	4	5	
WŁASCIWOŚCI OBLIGATORYJNE					
1	Penetracja w 25°C	0,1 mm	PN-EN 1426 [21]	50-70	70-100
2	Temperatura mięknięcia	°C	PN-EN 1427 [22]	46-54	43-51
3	Temperatura zapłonu, nie mniej niż	°C	PN-EN 22592 [62]	230	230
4	Zawartość składników rozpuszczalnych, nie mniej niż	% m/m	PN-EN 12592 [28]	99	99
1	2	3	4	5	
5	Zmiana masy po starzeniu (ubytek lub przyrost), nie więcej niż	% m/m	PN-EN 12607-1 [31]	0,5	0,8
6	Pozostała penetracja po starzeniu, nie mniej niż	%	PN-EN 1426 [21]	50	46
7	Temperatura mięknięcia po starzeniu, nie mniej niż	°C	PN-EN 1427 [22]	48	45
WŁASCIWOŚCI SPECJALNE KRAJOWE					
8	Zawartość parafiny, nie więcej niż	%	PN-EN 12606-1 [30]	2,2	2,2
9	Wzrost temp. mięknięcia po starzeniu, nie więcej niż	°C	PN-EN 1427 [22]	9	9
10	Temperatura łamliwości Fraassa, nie więcej niż	°C	PN-EN 12593 [29]	-8	-10

Tablica 4. Wymagania wobec asfaltów modyfikowanych polimerami (polimeroasfaltów) wg PN-EN 14023 [59]

Wymaganie podstawowe	Właściwość	Metoda badania	Jednostka	Gatunki asfaltów modyfikowanych polimerami (PMB)			
				45/80 – 55		45/80 – 65	
				wymaganie	klasa	wymaganie	klasa
1	2	3	4	5	6	7	8
Konsystencja w pośrednich temperaturach eksploatacyjnych	Penetracja w 25°C	PN-EN 1426 [21]	0,1 mm	45-80	4	45-80	4
Konsystencja w wysokich temperaturach eksploatacyjnych	Temperatura mięknięcia	PN-EN 1427 [22]	°C	≥ 55	7	≥ 65	5
Kohezja	Siła rozciągania (mała prędkość rozciągania)	PN-EN 13589 [55] PN-EN 13703 [57]	J/cm ²	≥ 1 w 5°C	4	≥ 2 w 5°C	3
	Siła rozciągania w 5°C (duża prędkość rozciągania)	PN-EN 13587 [53] PN-EN 13703 [57]	J/cm ²	NPD ^a	0	NPD ^a	0
	Wahadło Vialit (metoda uderzenia)	PN-EN 13588 [54]	J/cm ²	NPD ^a	0	NPD ^a	0

1	2	3	4	5	6	7	8
Stołość konsystencji (Odporność na starzenie wg PN-EN 12607-1 lub	Zmiana masy		%	≥ 0,5	3	≥ 0,5	3
	Pozostała penetracja	PN-EN 1426 [21]	%	≥ 60	7	≥ 60	7
	Wzrost temperatury mięknięcia	PN-EN 1427 [22]	°C	≤ 8	2	≤ 8	2

-3 [31]							
Inne właściwości	Temperatura zapłonu	PN-EN ISO 2592 [63]	°C	≥ 235	3	≥ 235	3
Wymagania dodatkowe	Temperatura łamliwości	PN-EN 12593 [29]	°C	≤ -12	6	≤ -15	7
	Nawrót sprężysty w 25°C	PN-EN 13398 [51]	%	≥ 50	5	≥ 70	3
	Nawrót sprężysty w 10°C			NPD ^a	0	NPD ^a	0
	Zakres plastyczności	PN-EN 14023 [59] Punkt 5.1.9	°C	TBR ^b	1	TBR ^b	1
Wymagania dodatkowe	Stabilność magazynowania. Różnica temperatur mięknięcia	PN-EN 13399 [52] PN-EN 1427 [22]	°C	≤ 5	2	≤ 5	2
	Stabilność magazynowania. Różnica penetracji	PN-EN 13399 [52] PN-EN 1426 [21]	0,1 mm	NPD ^a	0	NPD ^a	0
	Spadek temperatury mięknięcia po starzeniu wg PN-EN 12607-1 lub -3 [31]	PN-EN 12607-1 [31] PN-EN 1427 [22]	°C	TBR ^b	1	TBR ^b	1
	Nawrót sprężysty w 25°C po starzeniu wg PN-EN 12607-1 lub -3 [31]	PN-EN 12607-1 [31] PN-EN 13398 [51]	%	≥ 50	4	≥ 60	3
	Nawrót sprężysty w 10°C po starzeniu wg PN-EN 12607-1 lub -3 [31]			NPD ^a	0	NPD ^a	0

^a NPD – No Performance Determined (właściwość użytkowa nie określana)

^b TBR – To Be Reported (do zadeklarowania)

Składowanie asfaltu drogowego powinno się odbywać w zbiornikach, wykluczających zanieczyszczenie asfaltu i wyposażonych w system grzewczy pośredni (bez kontaktu asfaltu z przewodami grzewczymi). Zbiornik roboczy otaczarki powinien być izolowany termicznie, posiadać automatyczny system grzewczy z tolerancją $\pm 5^{\circ}\text{C}$ oraz układ cyrkulacji asfaltu.

Polimeroasfalt powinien być magazynowany w zbiorniku wyposażonym w system grzewczy pośredni z termostatem kontrolującym temperaturę z dokładnością $\pm 5^{\circ}\text{C}$. Zaleca się wyposażenie zbiornika w mieszadło. Zaleca się bezpośrednie zużycie polimeroasfaltu po dostarczeniu. Należy unikać wielokrotnego rozgrzewania i chłodzenia polimeroasfaltu w okresie jego stosowania oraz unikać niekontrolowanego mieszania polimeroasfaltów różnego rodzaju i klasy oraz z asfaltem zwykłym.

2.3. Kruszywo

Do warstwy ścieralnej z betonu asfaltowego należy stosować kruszywo według PN-EN 13043 [44] i WT-1 Kruszywa 2010 [64], obejmujące kruszywo grube, kruszywo drobne i wypełniacz. Kruszywa powinny spełniać wymagania podane w WT-1 Kruszywa 2010 [64] – tablica 12, 13, 14, 15.

Składowanie kruszywa powinno się odbywać w warunkach zabezpieczających je przed zanieczyszczeniem i zmiesaniem z kruszywem o innym wymiarze lub pochodzeniu. Podłoże składowiska musi być równe, utwardzone i odwodnione. Składowanie wypełniacza powinno się odbywać w silosach wyposażonych w urządzenia do aeracji.

2.4. Środek adhezyjny

W celu poprawy powinowactwa fizykochemicznego lepiszcza asfaltowego i kruszywa, gwarantującego odpowiednią przyczepność (adhezję) lepiszcza do kruszywa i odporność mieszanki mineralno-asfaltowej na działanie wody, należy dobrać i zastosować środek adhezyjny, tak aby dla konkretnej pary kruszywo-lepiszcze wartość przyczepności określona według PN-EN 12697-11, metoda C [34] wynosiła co najmniej 80%.

Środek adhezyjny powinien odpowiadać wymaganiom określonym przez producenta.

Składowanie środka adhezyjnego jest dozwolone tylko w oryginalnych opakowaniach, w warunkach określonych przez producenta.

2.5. Materiały do uszczelnienia połączeń i krawędzi

Do uszczelnienia połączeń technologicznych (tj. złączy podłużnych i poprzecznych z tego samego materiału wykonywanego w różnym czasie oraz spoin stanowiących połączenia różnych materiałów lub połączenie warstwy asfaltowej z urządzeniami obcymi w nawierzchni lub ją ograniczającymi, należy stosować:

c) materiały termoplastyczne, jak taśmy asfaltowe, pasty itp. według norm lub aprobat technicznych,

d) emulsję asfaltową według PN-EN 13808 [58] lub inne lepiszcza według norm lub aprobat technicznych
Grubość materiału termoplastycznego do spoiny powinna wynosić:

- nie mniej niż 10 mm przy grubości warstwy technologicznej do 2,5 cm,
- nie mniej niż 15 mm przy grubości warstwy technologicznej większej niż 2,5 cm.

Składowanie materiałów termoplastycznych jest dozwolone tylko w oryginalnych opakowaniach producenta, w warunkach określonych w aprobacie technicznej.

Do uszczelnienia krawędzi należy stosować asfalt drogowy wg PN-EN 12591 [27], asfalt modyfikowany polimerami wg PN-EN 14023 [59] „metoda na gorąco”. Dopuszcza się inne rodzaje lepiszcza wg norm lub aprobat technicznych.

2.6. Materiały do złączenia warstw konstrukcji

Do złączania warstw konstrukcji nawierzchni (warstwa wiążąca z warstwą ścieralną) należy stosować kationowe emulsje asfaltowe lub kationowe emulsje modyfikowane polimerami według PN-EN 13808 [58] i WT-3 Emulsje asfaltowe 2009 [66] punkt 5.1 tablica 2 i tablica 3.

Kationowe emulsje asfaltowe modyfikowane polimerami (asfalt 70/100 modyfikowany polimerem lub lateksem butadienowo-styrenowym SBR) stosuje się tylko pod cienkie warstwy asfaltowe na gorąco.

Emulsję asfaltową można składować w opakowaniach transportowych lub w stacjonarnych zbiornikach pionowych z nalewaniem od dna. Nie należy nalewać emulsji do opakowań i zbiorników zanieczyszczonych materiałami mineralnymi.

3. SPRZĘT

3.1. Ogólne wymagania dotyczące sprzętu

Ogólne wymagania dotyczące sprzętu podano w OST D-M-00.00.00 „Wymagania ogólne” [1] pkt 3.

3.2. Sprzęt stosowany do wykonania robót

Przy wykonywaniu robót Wykonawca w zależności od potrzeb, powinien wykazać się możliwością korzystania ze sprzętu dostosowanego do przyjętej metody robót, jak:

- wytwórnia (otaczarka) o mieszanii cyklicznym lub ciągłym, z automatycznym komputerowym sterowaniem produkcji, do wytwarzania mieszank mineralno-asfaltowych,
- układarka gąsienicowa, z elektronicznym sterowaniem równości układanej warstwy,
- skraplarka,
- walce stalowe gładkie,
- lekka rozsypywarka kruszywa,
- szczotki mechaniczne i/lub inne urządzenia czyszczące,
- samochody samowładowcze z przykryciem brezentowym lub termosami,
- sprzęt drobny.

4. TRANSPORT

4.1. Ogólne wymagania dotyczące transportu

Ogólne wymagania dotyczące transportu podano w OST D-M-00.00.00 „Wymagania ogólne” [1] pkt 4.

4.2. Transport materiałów

Asfalt i polimeroasfalt należy przewozić w cysternach kolejowych lub samochodach izolowanych i zaopatrzonych w urządzenia umożliwiające pośrednie ogrzewanie oraz w zawory spustowe.

Kruszywa można przewozić dowolnymi środkami transportu, w warunkach zabezpieczających je przed zanieczyszczeniem, zmiesaniem z innymi materiałami i nadmiernym zawilgoceniem.

Wypełniacz należy przewozić w sposób chroniący go przed zawilgoceniem, zbrulowaniem i zanieczyszczeniem. Wypełniacz luzem powinien być przewożony w odpowiednich cysternach przystosowanych do przewozu materiałów sypkich, umożliwiających rozładunek pneumatyczny.

Emulsja asfaltowa może być transportowana w zamkniętych cysternach, autocysternach, beczkach i innych opakowaniach pod warunkiem, że nie będą korodowały pod wpływem emulsji i nie będą powodowały jej rozpadu. Cysterny powinny być wyposażone w przegrody. Nie należy używać do transportu opakowań z metali lekkich (może zachodzić wydzielanie wodoru i groźba wybuchu przy emulsjach o $pH \leq 4$).

Mieszankę mineralno-asfaltową należy dowozić na budowę pojazdami samowładowczymi w zależności od postępu robót. Podczas transportu i postępu przed wbudowaniem mieszanka powinna być zabezpieczona przed ostygnięciem i dopływem powietrza (przez przykrycie, pojemniki termoizolacyjne lub ogrzewane itp.). Warunki i czas transportu mieszanki, od produkcji do wbudowania, powinna zapewniać utrzymanie temperatury w wymaganym przedziale. Powierzchnie pojemników używanych do transportu mieszanki powinny być czyste, a do zwilżania tych powierzchni można używać tylko środki antyadhezyjne niewpływające szkodliwie na mieszankę.

5. WYKONANIE ROBÓT

5.1. Ogólne zasady wykonania robót

Ogólne zasady wykonania robót podano w STWIORB D-M-00.00.00 „Wymagania ogólne” [1] pkt 5.

5.2. Projektowanie mieszanki mineralno-asfaltowej

Przed przystąpieniem do robót Wykonawca dostarczy Inżynierowi do akceptacji projekt składu mieszanki mineralno-asfaltowej (AC5S, AC8S, AC11S).

Uziarnienie mieszanki mineralnej oraz minimalna zawartość lepiszcza podane są w tablicach 5 i 6.

Jeżeli stosowana jest mieszanka kruszywa drobnego niełamanego i łamanego, to należy przyjąć proporcję kruszywa łamanego do niełamanego co najmniej 50/50.

Wymagane właściwości mieszanki mineralno-asfaltowej podane są w tablicach 7, 8 i 9.

Tablica 5. Uziarnienie mieszanki mineralnej oraz zawartość lepiszcza do betonu asfaltowego do warstwy ścieralnej dla ruchu KR1-KR2 [65]

Właściwość	Przesiew, [% (m/m)]					
	AC5S		AC8S		AC11S	
Wymiar sita #, [mm]	od	do	od	do	od	do
16	-	-	-	-	100	-
11,2	-	-	100	-	90	100
8	100	-	90	100	70	90
5,6	90	100	70	90	-	-
2	40	65	45	60	30	55
0,125	8	22	8	22	8	20
0,063	6	14	6	14	5	12,0
Zawartość lepiszcza, minimum*)	B _{min6,0}		B _{min5,8}		B _{min5,6}	

Tablica 6. Uziarnienie mieszanki mineralnej oraz zawartość lepiszcza do betonu asfaltowego do warstwy ścieralnej dla ruchu KR3-KR6 [65]

Właściwość	Przesiew, [% (m/m)]			
	AC8S		AC11S	
Wymiar sita #, [mm]	od	do	od	do
16	-	-	100	-

11,2	100	-	90	100
8	90	100	60	90
5,6	60	80	-	-
2	40	55	35	50
0,125	8	22	8	20
0,063	5	12,0	5	11,0
Zawartość lepiszcza, minimum ^{*)}	B _{min5,6}		B _{min5,42}	

^{*)} Minimalna zawartość lepiszcza jest określona przy założonej gęstości mieszanki mineralnej 2,650 Mg/m³. Jeżeli stosowana mieszanka mineralna ma inną gęstość (ρ_d), to do wyznaczenia minimalnej zawartości lepiszcza podaną wartość należy pomnożyć przez współczynnik α według równania:

$$\alpha = \frac{2,650}{\rho_d}$$

Tablica 7. Wymagane właściwości mieszanki mineralno-asfaltowej do warstwy ścieralnej, dla ruchu KR1 ÷ KR2 [65]

Właściwość	Warunki zagęszczania wg PN-EN 13108-20 [48]	Metoda i warunki badania	AC5S	AC8S	AC11S
Zawartość wolnych przestrzeni	C.1.2, ubijanie, 2×50 uderzeń	PN-EN 12697-8 [33], p. 4	V _{min1,0} V _{max3,0}	V _{min1,0} V _{max3,0}	V _{min1,0} V _{max3,0}
Wolne przestrzenie wypełnione lepiszczem	C.1.2, ubijanie, 2×50 uderzeń	PN-EN 12697-8 [33], p. 5	VFB _{min75} VFB _{min93}	VFB _{min75} VFB _{min93}	VFB _{min75} VFB _{min93}
Zawartość wolnych przestrzeni w mieszance mineralnej	C.1.2, ubijanie, 2×50 uderzeń	PN-EN 12697-8 [33], p. 5	VMA _{min14}	VMA _{min14}	VMA _{min14}
Odporność na działanie wody ^{a)}	C.1.1, ubijanie, 2×35 uderzeń	PN-EN 12697-12 [35], przechowywanie w 40°C z jednym cyklem zamrażania, badanie w 25°C	ITSR ₉₀	ITSR ₉₀	ITSR ₉₀
^{a)} Ujednoliconą procedurę badania odporności na działanie wody podano w WT-2 2010 [65] w załączniku 1.					

Tablica 8. Wymagane właściwości mieszanki mineralno-asfaltowej do warstwy ścieralnej, dla ruchu KR3 ÷ KR4 [65]

Właściwość	Warunki zagęszczania wg PN-EN 13108-20 [48]	Metoda i warunki badania	AC8S	AC11S
Zawartość wolnych przestrzeni	C.1.2, ubijanie, 2×50 uderzeń	PN-EN 12697-8 [33], p. 4	V _{min2,0} V _{max4}	V _{min2,0} V _{max4}
Odporność na deformacje trwałe ^{a)}	C.1.20, wałowanie, P ₉₈ -P ₁₀₀	PN-EN 12697-22, metoda B w powietrzu, PN-EN 13108-20, D.1.6.60°C, 10 000 cykli [38]	WTS _{AIR 0,50} PRD _{AIRdeklar}	WTS _{AIR 0,50} PRD _{AIRdeklar}
Odporność na działanie wody	C.1.1, ubijanie, 2×35 uderzeń	PN-EN 12697-12 [35], przechowywanie w 40°C z jednym cyklem zamrażania, badanie w 25°C ^{b)}	ITSR ₉₀	ITSR ₉₀
^{a)} Grubość płyty: AC8, AC11 40mm.				
^{b)} Ujednoliconą procedurę badania odporności na działanie wody podano w WT-2 2010 [65] w załączniku 1.				

Tablica 9. Wymagane właściwości mieszanki mineralno-asfaltowej do warstwy ścieralnej, dla ruchu KR5 ÷ KR6 [65]

Właściwość	Warunki zagęszczania wg PN-EN 13108-20 [48]	Metoda i warunki badania	AC8S	AC11S
Zawartość wolnych przestrzeni	C.1.2, ubijanie, 2×50 uderzeń	PN-EN 12697-8 [33], p. 4	V _{min2,0} V _{max4}	V _{min2,0} V _{max4}
Odporność na deformacje trwałe ^{a)}	C.1.20, wałowanie, P ₉₈ -P ₁₀₀	PN-EN 12697-22, metoda B w powietrzu, PN-EN 13108-20, D.1.6.60°C, 10 000 cykli [38]	WTS _{AIR 0,30} PRD _{AIRdeklar}	WTS _{AIR 0,30} PRD _{AIRdeklar}
Odporność na działanie wody	C.1.1, ubijanie, 2×35 uderzeń	PN-EN 12697-12 [35], przechowywanie w 40°C z jednym cyklem zamrażania, badanie w 25°C ^{b)}	ITSR ₉₀	ITSR ₉₀
^{a)} Grubość płyty: AC8, AC11 40mm.				
^{b)} Ujednoliconą procedurę badania odporności na działanie wody podano w WT-2 2010 [65] w załączniku 1.				

5.3. Wytwarzanie mieszanki mineralno-asfaltowej

Mieszankę mineralno-asfaltową należy wytwarzać na gorąco w otaczarce (zespole maszyn i urządzeń dozowania, podgrzewania i mieszania składników oraz przechowywania gotowej mieszanki).

Dozowanie składników mieszanki mineralno-asfaltowej w otaczarkach, w tym także wstępne, powinno być zautomatyzowane i zgodne z receptą roboczą, a urządzenia do dozowania składników oraz pomiaru temperatury powinny być okresowo sprawdzane. Kruszywo o różnym uziarnieniu lub pochodzeniu należy dodawać odmierzone oddzielnie.

Lepiszczce asfaltowe należy przechowywać w zbiorniku z pośrednim systemem ogrzewania, z układem termostatowania zapewniającym utrzymanie żądanej temperatury z dokładnością $\pm 5^{\circ}\text{C}$. Temperatura lepiszczca asfaltowego w zbiorniku magazynowym (roboczym) nie może przekraczać 180°C dla asfaltu drogowego 50/70 i 70/100 i polimeroasfaltu drogowego 45/80-55 i 45/80-65.

Kruszywo (ewentualnie z wypełniaczem) powinno być wysuszone i podgrzane tak, aby mieszanka mineralna uzyskała temperaturę właściwą do otoczenia lepiszczcem asfaltowym. Temperatura mieszanki mineralnej nie powinna być wyższa o więcej niż 30°C od najwyższej temperatury mieszanki mineralno-asfaltowej podanej w tablicy 10. W tej tablicy najniższa temperatura dotyczy mieszanki mineralno-asfaltowej dostarczonej na miejsce wbudowania, a najwyższa temperatura dotyczy mieszanki mineralno-asfaltowej bezpośrednio po wytworzeniu w wytwórni.

Tablica 10. Najwyższa i najniższa temperatura mieszanki AC [65]

Lepiszczce asfaltowe	Temperatura mieszanki [$^{\circ}\text{C}$]
Asfalt 50/70	od 140 do 180
Asfalt 70/100	od 140 do 180
Wielorodzajowy-35/50	od 155 do 195
Wielorodzajowy-50/70	od 140 do 180
PMB 45/80-55	od 130 do 180
PMB 45/80-65	od 130 do 180

Sposób i czas mieszania składników mieszanki mineralno-asfaltowej powinny zapewnić równomierne otoczenie kruszywa lepiszczcem asfaltowym.

Dopuszcza się dostawy mieszanek mineralno-asfaltowych z kilku wytwórni, pod warunkiem skoordynowania między sobą deklarowanych przydatności mieszanek (m.in.: typ, rodzaj składników, właściwości objętościowe) z zachowaniem braku różnic w ich właściwościach.

5.4. Przygotowanie podłoża

Podłoże (warstwa wyrównawcza, warstwa wiążąca lub stara warstwa ścieralna) pod warstwę ścieralną z betonu asfaltowego powinno być na całej powierzchni:

- ustabilizowane i nośne,
- czyste, bez zanieczyszczenia lub pozostałości luźnego kruszywa,
- wyprofilowane, równe i bez kolein,
- suche.

Wymagana równość podłużna jest określona w rozporządzeniu dotyczącym warunków technicznych, jakim powinny odpowiadać drogi publiczne [67]. W wypadku podłoża z warstwy starej nawierzchni, nierówności nie powinny przekraczać wartości podanych w tablicy 11.

Tablica 11. Maksymalne nierówności podłoża z warstwy starej nawierzchni pod warstwy asfaltowe (pomiar łatą 4-metrową lub równoważną metodą)

Klasa drogi	Element nawierzchni	Maksymalna nierówność podłoża pod warstwę ścieralną [mm]
A, S,	Pasy: ruchu, awaryjne, dodatkowe, włączania i wyłączania	6
GP	Jezdnie łącznic, jezdnie MOP, utwardzone pobocza	8
G	Pasy: ruchu, dodatkowe, włączania i wyłączania, postojowe, jezdnie łącznic, utwardzone pobocza	8
Z, L, D	Pasy ruchu	9

Jeżeli nierówności są większe niż dopuszczalne, to należy wyrównać podłoże.

Rzędne wysokościowe podłoża oraz urządzeń usytuowanych w nawierzchni lub ją ograniczających powinny być zgodne z dokumentacją projektową. Z podłoża powinien być zapewniony odpływ wody.

Oznakowanie poziome na warstwie podłoża należy usunąć.

Nierówności podłoża (w tym powierzchnię istniejącej warstwy ścieralnej) należy wyrównać poprzez frezowanie lub wykonanie warstwy wyrównawczej.

Wykonane w podłożu łaty z materiału o mniejszej sztywności (np. łaty z asfaltu lanego w betonie asfaltowym) należy usunąć, a powstałe w ten sposób ubytki wypełnić materiałem o właściwościach zbliżonych do materiału podstawowego (np. wypełnić betonem asfaltowym).

W celu polepszenia połączenia między warstwami technologicznymi nawierzchni powierzchnia podłoża powinna być w ocenie wizualnej chropowata.

Szerokie szczeliny w podłożu należy wypełnić odpowiednim materiałem, np. zalewami drogowymi według PN-EN 14188-1 [60] lub PN-EN 14188-2 [61] albo innymi materiałami według norm lub aprobat technicznych.

Na podłożu wykazującym zniszczenia w postaci siatki spękań zmęczeniowych lub spękań poprzecznych zaleca się stosowanie membrany przeciwspekaniowej, np. mieszanki mineralno-asfaltowej, warstwy SAMI lub z geosyntetyków według norm lub aprobat technicznych.

5.5. Próba technologiczna

Wykonawca przed przystąpieniem do produkcji mieszanki jest zobowiązany do przeprowadzenia w obecności Inżyniera próby technologicznej, która ma na celu sprawdzenie zgodności właściwości wyprodukowanej mieszanki z receptą. W tym celu należy zaprogramować otaczarkę zgodnie z receptą roboczą i w cyklu automatycznym produkować mieszankę. Do badań należy pobrać mieszankę wyprodukowaną po ustabilizowaniu się pracy otaczarki.

Nie dopuszcza się oceniania dokładności pracy otaczarki oraz prawidłowości składu mieszanki mineralnej na podstawie tzw. suchego zarobu, z uwagi na możliwą segregację kruszywa.

Mieszankę wyprodukowaną po ustabilizowaniu się pracy otaczarki należy zgromadzić w silosie lub załadować na samochód. Próbkę do badań należy pobierać ze skrzyni samochodu zgodnie z metodą określoną w PN-EN 12697-27 [39].

Na podstawie uzyskanych wyników Inżynier podejmuje decyzję o wykonaniu odcinka próbnego.

5.6. Odcinek próbny

Przed przystąpieniem do wykonania warstwy ścieralnej z betonu asfaltowego Wykonawca wykona odcinek próbny celem uściślenia organizacji wytwarzania i układania oraz ustalenia warunków zagęszczania.

Odcinek próbny powinien być zlokalizowany w miejscu uzgodnionym z Inżynierem. Powierzchnia odcinka próbnego powinna wynosić co najmniej 500 m², a długość co najmniej 50 m. Na odcinku próbnym Wykonawca powinien użyć takich materiałów oraz sprzętu jakie zamierza stosować do wykonania warstwy ścieralnej.

Wykonawca może przystąpić do realizacji robót po zaakceptowaniu przez Inżyniera technologii wbudowania i zagęszczania oraz wyników z odcinka próbnego.

5.7. Połączenie międzywarstwowe

Uzyskanie wymaganej trwałości nawierzchni jest uzależnione od zapewnienia połączenia między warstwami i ich współpracy w przenoszeniu obciążenia nawierzchni ruchem.

Podłoże powinno być skropione lepiszczem. Ma to na celu zwiększenie połączenia między warstwami konstrukcyjnymi oraz zabezpieczenie przed wnikaniem i zaleganiem wody między warstwami.

Skropienie lepiszczem podłoża (np. z warstwy wiążącej asfaltowej), przed ułożeniem warstwy ścieralnej z betonu asfaltowego powinno być wykonane w ilości podanej w przeliczeniu na pozostałe lepiszcze, tj. 0,1 ÷ 0,3 kg/m², przy czym:

- zaleca się stosować emulsję modyfikowaną polimerem,
- ilość emulsji należy dobrać z uwzględnieniem stanu podłoża oraz porowatości mieszanki ; jeśli mieszanka ma większą zawartość wolnych przestrzeni, to należy użyć większą ilość lepiszcza do skropienia, które po ułożeniu warstwy ścieralnej uszczelnia ją.

Skrapianie podłoża należy wykonywać równomiernie stosując rampy do skrapiania, np. skraparki do lepiszczy asfaltowych. Dopuszcza się skrapianie ręczne lancą w miejscach trudno dostępnych (np. ścieki uliczne) oraz przy urządzeniach usytuowanych w nawierzchni lub ją ograniczających. W razie potrzeby urządzenia te należy zabezpieczyć przed zabrudzeniem. Skropione podłoże należy wyłączyć z ruchu publicznego przez zmianę organizacji ruchu.

W wypadku stosowania emulsji asfaltowej podłoże powinno być skropione 0,5 h przed układaniem warstwy asfaltowej w celu odparowania wody.

Czas ten nie dotyczy skrapiania rampą zamontowaną na rozkładarce.

5.8. Wbudowanie mieszanki mineralno-asfaltowej

Mieszankę mineralno-asfaltową można wbudowywać na podłożu przygotowanym zgodnie z zapisami w punktach 5.4 i 5.7.

Temperatura podłoża pod rozkładaną warstwę nie może być niższa niż +5°C.

Transport mieszanki mineralno-asfaltowej asfaltowej powinien być zgodny z zaleceniami podanymi w punkcie 4.2.

Mieszankę mineralno-asfaltową asfaltową należy wbudowywać w odpowiednich warunkach atmosferycznych.

Temperatura otoczenia w ciągu doby nie powinna być niższa od temperatury podanej w tabelcy 12. Temperatura otoczenia może być niższa w wypadku stosowania ogrzewania podłoża. Nie dopuszcza się układania mieszanki mineralno-asfaltowej asfaltowej podczas silnego wiatru ($V > 16$ m/s)

W wypadku stosowania mieszanek mineralno-asfaltowych z dodatkiem obniżającym temperaturę mieszania i wbudowania należy indywidualnie określić wymagane warunki otoczenia.

Tabela 12. Minimalna temperatura otoczenia na wysokości 2m podczas wykonywania warstw asfaltowych

Rodzaj robót	Minimalna temperatura otoczenia [°C]	
	przed przystąpieniem do robót	w czasie robót
Warstwa ścieralna o grubości ≥ 3 cm	0	+5
Warstwa ścieralna o grubości < 3 cm	+5	+10

Właściwości wykonanej warstwy powinny spełniać warunki podane w tabelcy 13.

Tabela 13. Właściwości warstwy AC

Typ i wymiar mieszanki	Projektowana grubość warstwy technologicznej [cm]	Wskaźnik zagęszczenia [%]	Zawartość wolnych przestrzeni w warstwie [% (v/v)]
AC5S, KR1-KR2	2,0 ÷ 4,0	≥ 98	1,5 ÷ 4,0
AC8S, KR1-KR2	2,5 ÷ 4,5	≥ 98	1,5 ÷ 4,0
AC11S, KR1-KR2	3,0 ÷ 5,0	≥ 98	1,5 ÷ 4,0
AC8S, KR3-KR6	2,5 ÷ 4,5	≥ 98	3,0 ÷ 5,0
AC11S, KR3-KR6	3,0 ÷ 5,0	≥ 98	3,0 ÷ 5,0

Mieszanka mineralno-asfaltowa powinna być wbudowywana rozkładarką wyposażoną w układ automatycznego sterowania grubości warstwy i utrzymywania niwelety zgodnie z dokumentacją projektową. W miejscach niedostępnych dla sprzętu dopuszcza się wbudowywanie ręczne.

Grubość wykonywanej warstwy powinna być sprawdzana co 25 m, w co najmniej trzech miejscach (w osi i przy brzegach warstwy).

Warstwy wałowane powinny być równomiernie zagęszczone ciężkimi walcami drogowymi. Do warstw z betonu asfaltowego należy stosować walce drogowe stalowe gładkie z możliwością wibracji, oscylacji lub walce ogumione.

6. KONTROLA JAKOŚCI ROBÓT

6.1. Ogólne zasady kontroli jakości robót

Ogólne zasady kontroli jakości robót podano w OST D-M-00.00.00 „Wymagania ogólne” [1] pkt 6.

6.2. Badania przed przystąpieniem do robót

Przed przystąpieniem do robót Wykonawca powinien:

- uzyskać wymagane dokumenty, dopuszczające wyroby budowlane do obrotu i powszechnego stosowania (np. stwierdzenie o oznakowaniu materiału znakiem CE lub znakiem budowlanym B, certyfikat zgodności, deklarację zgodności, aprobatę techniczną, ew. badania materiałów wykonane przez dostawców itp.),
- ew. wykonać własne badania właściwości materiałów przeznaczonych do wykonania robót, określone przez Inżyniera.

Wszystkie dokumenty oraz wyniki badań Wykonawca przedstawia Inżynierowi do akceptacji.

6.3. Badania w czasie robót

6.3.1. Uwagi ogólne

Badania dzielą się na:

- badania wykonawcy (w ramach własnego nadzoru),
- badania kontrolne (w ramach nadzoru zlecniodawcy – Inżyniera).

6.3.2. Badania Wykonawcy

Badania Wykonawcy są wykonywane przez Wykonawcę lub jego zlecniodawców celem sprawdzenia, czy jakość materiałów budowlanych (mieszanek mineralno-asfaltowych i ich składników, lepiszczy i materiałów do uszczelnienia itp.) oraz gotowej warstwy (wbudowane warstwy asfaltowe, połączenia itp.) spełniają wymagania określone w kontrakcie.

Wykonawca powinien wykonywać te badania podczas realizacji kontraktu, z niezbędną starannością i w wymaganym zakresie. Wyniki należy zapisywać w protokołach. W razie stwierdzenia uchybień w stosunku do wymagań kontraktu, ich przyczyny należy niezwłocznie usunąć.

Wyniki badań Wykonawcy należy przekazywać zleceniodawcy na jego żądanie. Inżynier może zdecydować o dokonaniu odbioru na podstawie badań Wykonawcy. W razie zastrzeżeń Inżynier może przeprowadzić badania kontrolne według pktu 6.3.3.

Zakres badań Wykonawcy związany z wykonywaniem nawierzchni:

- pomiar temperatury powietrza,
- pomiar temperatury mieszanki mineralno-asfaltowej podczas wykonywania nawierzchni (wg PN-EN 12697-13 [36]),
- ocena wizualna mieszanki mineralno-asfaltowej,
- wykaz ilości materiałów lub grubości wykonanej warstwy,
- pomiar spadku poprzecznego warstwy asfaltowej,
- pomiar równości warstwy asfaltowej (wg pktu 6.4.2.5),
- pomiar parametrów geometrycznych poboczy,
- ocena wizualna jednorodności powierzchni warstwy,
- ocena wizualna jakości wykonania połączeń technologicznych.

6.3.3. Badania kontrolne

Badania kontrolne są badaniami Inżyniera, których celem jest sprawdzenie, czy jakość materiałów budowlanych (mieszanek mineralno-asfaltowych i ich składników, lepiszczy i materiałów do uszczelnień itp.) oraz gotowej warstwy (wbudowane warstwy asfaltowe, połączenia itp.) spełniają wymagania określone w kontrakcie. Wyniki tych badań są podstawą odbioru. Pobieraniem próbek i wykonaniem badań na miejscu budowy zajmuje się Inżynier w obecności Wykonawcy. Badania odbywają się również wtedy, gdy Wykonawca zostanie w porę powiadomiony o ich terminie, jednak nie będzie przy nich obecny.

Rodzaj badań kontrolnych mieszanki mineralno-asfaltowej i wykonanej z niej warstwy podano w tabelicy 14.

Tablica 14. Rodzaj badań kontrolnych

Lp.	Rodzaj badań
1	Mieszanka mineralno-asfaltowa ^{a), b)}
1.1	Uziarnienie
1.2	Zawartość lepiszcza
1.3	Temperatura mięknięcia lepiszcza odzyskanego
1.4	Gęstość i zawartość wolnych przestrzeni próbki
2	Warstwa asfaltowa
2.1	Wskaźnik zagęszczenia ^{a)}
2.2	Spadki poprzeczne
2.3	Równość
2.4	Grubość lub ilość materiału
2.5	Zawartość wolnych przestrzeni ^{a)}
2.6	Właściwości przeciwpoślizgowe
^{a)} do każdej warstwy i na każde rozpoczęte 6 000 m ² nawierzchni jedna próbka; w razie potrzeby liczba próbek może zostać zwiększona (np. nawierzchnie dróg w terenie zabudowy)	
^{b)} w razie potrzeby specjalne kruszywa i dodatki	

6.3.4. Badania kontrolne dodatkowe

W wypadku uznania, że jeden z wyników badań kontrolnych nie jest reprezentatywny dla ocenianego odcinka budowy, Wykonawca ma prawo żądać przeprowadzenia badań kontrolnych dodatkowych.

Inżynier i Wykonawca decydują wspólnie o miejscach pobierania próbek i wyznaczeniu odcinków częściowych ocenianego odcinka budowy. Jeżeli odcinek częściowy przyporządkowany do badań kontrolnych nie może być jednoznacznie i zgodnie wyznaczony, to odcinek ten nie powinien być mniejszy niż 20% ocenianego odcinka budowy.

Do odbioru uwzględniane są wyniki badań kontrolnych i badań kontrolnych dodatkowych do wyznaczonych odcinków częściowych.

Koszty badań kontrolnych dodatkowych zażądanych przez Wykonawcę ponosi Wykonawca.

6.3.5. Badania arbitrażowe

Badania arbitrażowe są powtórzeniem badań kontrolnych, co do których istnieją uzasadnione wątpliwości ze strony Inżyniera lub Wykonawcy (np. na podstawie własnych badań).

Badania arbitrażowe wykonuje na wniosek strony kontraktu niezależne laboratorium, które nie wykonywało badań kontrolnych.

Koszty badań arbitrażowych wraz ze wszystkimi kosztami ubocznymi ponosi strona, na której niekorzyść przemawia wynik badania.

6.4. Właściwości warstwy i nawierzchni oraz dopuszczalne odchyłki

6.4.1. Mieszanka mineralno-asfaltowa

Właściwości materiałów należy oceniać na podstawie badań pobranych próbek mieszanki mineralno-asfaltowej przed wbudowaniem (wbudowanie oznacza wykonanie warstwy asfaltowej). Wyjątkowo dopuszcza się badania próbek pobranych z wykonanej warstwy asfaltowej.

6.4.2. Warstwa asfaltowa

6.4.2.1. Grubość warstwy oraz ilość materiału

Grubość wykonanej warstwy oznaczana według PN-EN 12697-36 [40] oraz ilość wbudowanego materiału na określonej powierzchni (dotyczy przede wszystkim cienkich warstw) mogą odbiegać od projektu o wartości podane w tabelicy 15.

W wypadku określania ilości materiału na powierzchnię i średniej wartości grubości warstwy z reguły należy przyjąć za podstawę cały odcinek budowy. Inżynier ma prawo sprawdzać odcinki częściowe. Odcinek częściowy powinien zawierać co najmniej jedną dzienną działkę roboczą. Do odcinka częściowego obowiązują te same wymagania jak do odcinka budowy.

Za grubość warstwy lub warstw przyjmuje się średnią arytmetyczną wszystkich pojedynczych oznaczeń grubości warstwy na całym odcinku budowy lub odcinku częściowym.

Tablica 15. Dopuszczalne odchyłki grubości warstwy oraz ilości materiału na określonej powierzchni, [%]

Warunki oceny	Warstwa asfaltowa AC ³⁾
---------------	------------------------------------

A – Średnia z wielu oznaczeń grubości oraz ilości 1. – duży odcinek budowy, powierzchnia większa niż 6000 m ² lub – droga ograniczona krawężnikami, powierzchnia większa niż 1000 m ² lub – warstwa ścieralna, ilość większa niż 50 kg/m ²	≤ 10
2. – mały odcinek budowy lub – warstwa ścieralna, ilość większa niż 50 kg/m ²	≤ 15
B – Pojedyncze oznaczenie grubości	≤ 25
a) w wypadku budowy dwuetapowej, tzn. gdy warstwa ścieralna jest układana z opóźnieniem, wartość z wiersza B odpowiednio obowiązuje; w pierwszym etapie budowy do górnej warstwy nawierzchni obowiązuje wartość 25%, a do łącznej grubości warstw etapu 1 ÷ 15%	

6.4.2.2. Wskaźnik zagęszczenia warstwy

Zagęszczenie wykonanej warstwy, wyrażone wskaźnikiem zagęszczenia oraz zawartością wolnych przestrzeni, nie może przekroczyć wartości dopuszczalnych podanych w tabelicy 14. Dotyczy to każdego pojedynczego oznaczenia danej właściwości.

Określenie gęstości objętościowej należy wykonywać według PN-EN 12697-6 [32].

6.4.2.3. Zawartość wolnych przestrzeni w nawierzchni

Zawartość wolnych przestrzeni w warstwie nawierzchni, nie może wykroczyć poza wartości dopuszczalne kreślone w tabelicy 13.

6.4.2.4. Spadki poprzeczne

Spadki poprzeczne nawierzchni należy badać nie rzadziej niż co 20 m oraz w punktach głównych łuków poziomych.

Spadki poprzeczne powinny być zgodne z dokumentacją projektową, z tolerancją ± 0,5%.

6.4.2.5. Równość podłużna i poprzeczna

Pomiary równości podłużnej należy wykonywać w środku każdego ocenianego pasa ruchu.

Do oceny równości podłużnej warstwy ścieralnej nawierzchni drogi klasy G i dróg wyższych klas należy stosować metodę pomiaru umożliwiającą obliczanie wskaźnika równości IRI. Wartość IRI oblicza się dla odcinków o długości 50 m. Dopuszczalne wartości wskaźnika IRI wymagane przy odbiorze nawierzchni określono w rozporządzeniu dotyczącym warunków technicznych, jakim powinny odpowiadać drogi publiczne [67].

Do oceny równości podłużnej warstwy ścieralnej nawierzchni drogi klasy Z, L i D oraz placów i parkingów należy stosować metodę z wykorzystaniem łaty 4-metrowej i klina lub metody równoważnej, mierząc wysokość prześwitu w połowie długości łaty. Pomiar wykonuje się nie rzadziej niż co 10 m. Wymagana równość podłużna jest określona przez wartość odchylenia równości (prześwitu), które nie mogą przekroczyć 6 mm. Przez odchylenie równości rozumie się największą odległość między łatą a mierzoną powierzchnią.

Przed upływem okresu gwarancyjnego wartości wskaźnika równości IRI warstwy ścieralnej nawierzchni drogi klasy G i dróg wyższych klas nie powinny być większe niż podane w tabelicy 16. Badanie wykonuje się według procedury jak podczas odbioru nawierzchni, w prawym śladzie koła.

Tabela 16. Dopuszczalne wartości wskaźnika równości podłużnej IRI warstwy ścieralnej wymagane przed upływem okresu gwarancyjnego

Klasa drogi	Element nawierzchni	Wartości wskaźnika IRI [mm/m]
A, S GP	Pasy: ruchu, awaryjne, dodatkowe, włączania i wyłączania	≤ 2,9
	Jezdnie łącznic, jezdnie MOP, utwardzone pobocza	≤ 3,7
G	Pasy: ruchu, dodatkowe, włączania i wyłączania, postojowe, jezdnie łącznic, utwardzone pobocza	≤ 4,6

Przed upływem okresu gwarancyjnego wartość odchylenia równości podłużnej warstwy ścieralnej nawierzchni dróg klasy Z i L nie powinna być większa niż 8 mm. Badanie wykonuje się według procedury jak podczas odbioru nawierzchni.

Do oceny równości poprzecznej warstw nawierzchni dróg wszystkich klas technicznych należy stosować metodę z wykorzystaniem łaty 4-metrowej i klina lub metody równoważnej użyciu łaty i klina. Pomiar należy wykonywać w kierunku prostym do osi jezdni, na każdym ocenianym pasie ruchu, nie rzadziej niż co 10 m. Wymagana równość poprzeczna jest określona w rozporządzeniu dotyczącym warunków technicznych, jakim powinny odpowiadać drogi publiczne [67].

Przed upływem okresu gwarancyjnego wartość odchylenia równości poprzecznej warstwy ścieralnej nawierzchni dróg wszystkich klas technicznych nie powinna być większa niż podana w tabelicy 17. Badanie wykonuje się według procedury jak podczas odbioru nawierzchni.

Tabela 17. Dopuszczalne wartości odchylenia równości poprzecznej warstwy ścieralnej wymagane przed upływem okresu gwarancyjnego

Klasa drogi	Element nawierzchni	Wartości odchylenia równości poprzecznej [mm]
A, S GP	Pasy: ruchu, awaryjne, dodatkowe, włączania i wyłączania	≤ 6
	Jezdnie łącznic, jezdnie MOP, utwardzone pobocza	≤ 8
G	Pasy: ruchu, dodatkowe, włączania i wyłączania, postojowe, jezdnie łącznic, utwardzone pobocza	≤ 8
Z, L, D	Pasy ruchu	≤ 9

6.4.2.6. Właściwości przeciwpoślizgowe

Przy ocenie właściwości przeciwpoślizgowych nawierzchni drogi klasy Z i dróg wyższych klas powinien być określony współczynnik tarcia na mokrej nawierzchni przy całkowitym poślizgu opony testowej.

Pomiar wykonuje się przy temperaturze otoczenia od 5 do 30°C, nie rzadziej niż co 50 m na nawierzchni zwilżanej wodą w ilości 0,5 l/m², a wynik pomiaru powinien być przeliczany na wartość przy 100% poślizgu opony testowej o rozmiarze 185/70 R14. Miarą

właściwości przeciwpoślizgowych jest miarodajny współczynnik tarcia. Za miarodajny współczynnik tarcia przyjmuje się różnicę wartości średniej $E(\mu)$ i odchylenia standardowego D : $E(\mu) - D$. Długość odcinka podlegającego odbiorowi nie powinna być większa niż 1000 m. Liczba pomiarów na ocenianym odcinku nie powinna być mniejsza niż 10. W wypadku odbioru krótkich odcinków nawierzchni, na których nie można wykonać pomiarów z prędkością 60 lub 90 km/h (np. rondo, dojazd do skrzyżowania, niektóre łącznice), poszczególne wyniki pomiarów współczynnika tarcia nie powinny być niższe niż 0,44, przy prędkości pomiarowej 30 km/h.

Dopuszczalne wartości miarodajnego współczynnika tarcia nawierzchni wymagane w okresie od 4 do 8 tygodni po oddaniu warstwy do eksploatacji są określone w rozporządzeniu dotyczącym warunków technicznych, jakim powinny odpowiadać drogi publiczne [67].

Jeżeli warunki atmosferyczne uniemożliwiają wykonanie pomiaru w wymienionym terminie, powinien być on zrealizowany z najmniejszym możliwym opóźnieniem.

Przed upływem okresu gwarancyjnego wartości miarodajnego współczynnika tarcia nie powinny być mniejsze niż podane w tablicy 18. W wypadku badań na krótkich odcinkach nawierzchni, rondach lub na dojazdach do skrzyżowań poszczególne wyniki pomiarów współczynnika tarcia nie powinny być niższe niż 0,44, przy prędkości pomiarowej 30 km/h.

Tablica 18. Dopuszczalne wartości miarodajnego współczynnika tarcia wymagane przed upływem okresu gwarancyjnego

Klasa drogi	Element nawierzchni	Miarodajny współczynnik tarcia przy prędkości zablokowanej opony względem nawierzchni	
		60 km/h	90 km/h
A, S	Pasy ruchu	-	$\geq 0,37$
	Pasy: włączania i wyłączania, jezdnie łącznic	$\geq 0,44$	-
GP, G, Z	Pasy: ruchu, dodatkowe, utwardzone pobocza	$\geq 0,36$	-

6.4.2.7. Pozostałe właściwości warstwy asfaltowej

Szerokość warstwy, mierzona 10 razy na 1 km każdej jezdni, nie może się różnić od szerokości projektowanej o więcej niż ± 5 cm.

Rzędne wysokościowe, mierzone co 10 m na prostych i co 10 m na osi podłużnej i krawężniach, powinny być zgodne z dokumentacją projektową z dopuszczalną tolerancją ± 1 cm, przy czym co najmniej 95% wykonanych pomiarów nie może przekraczać przedziału dopuszczalnych odchyleń.

Ukształtowanie osi w planie, mierzone co 100 m, nie powinno różnić się od dokumentacji projektowej o ± 5 cm.

Złącza podłużne i poprzeczne, sprawdzone wizualnie, powinny być równe i związane, wykonane w linii prostej, równoległe lub prostopadłe do osi drogi. Przylegające warstwy powinny być w jednym poziomie.

Wygląd zewnętrzny warstwy, sprawdzony wizualnie, powinien być jednorodny, bez spękań, deformacji, plam i wykruszeń.

7. OBMIAR ROBÓT

7.1. Ogólne zasady obmiaru robót

Ogólne zasady obmiaru robót podano w OST D-M-00.00.00 „Wymagania ogólne” [1] pkt 7.

7.2. Jednostka obmiarowa

Jednostką obmiarową jest m^2 (metr kwadratowy) wykonanej warstwy ścieralnej z betonu asfaltowego (AC).

8. ODBIÓR ROBÓT

Ogólne zasady odbioru robót podano w OST D-M-00.00.00 „Wymagania ogólne” [1] pkt 8.

Roboty uznaje się za wykonane zgodnie z dokumentacją projektową, ST i wymaganiami Inżyniera, jeżeli wszystkie pomiary i badania z zachowaniem tolerancji według pktu 6 dały wyniki pozytywne.

9. PODSTAWA PŁATNOŚCI

9.1. Ogólne ustalenia dotyczące podstawy płatności

Ogólne ustalenia dotyczące podstawy płatności podano w OST D-M-00.00.00 „Wymagania ogólne” [1] pkt 9.

9.2. Cena jednostki obmiarowej

Cena wykonania $1 m^2$ warstwy ścieralnej z betonu asfaltowego (AC) obejmuje:

- prace pomiarowe i roboty przygotowawcze,
- oznakowanie robót,
- oczyszczenie i skropienie podłoża,
- dostarczenie materiałów i sprzętu,
- opracowanie recepty laboratoryjnej,
- wykonanie próby technologicznej i odcinka próbnego,
- wyprodukowanie mieszanki betonu asfaltowego i jej transport na miejsce wbudowania,
- posmarowanie lepiszczem lub pokrycie taśmą asfaltową krawędzi urządzeń obcych i krawężników,
- rozłożenie i zagęszczenie mieszanki betonu asfaltowego,
- obcięcie krawędzi i posmarowanie lepiszczem,
- przeprowadzenie pomiarów i badań wymaganych w specyfikacji technicznej,
- odwiezienie sprzętu.

9.3. Sposób rozliczenia robót tymczasowych i prac towarzyszących

Cena wykonania robót określonych niniejszą OST obejmuje:

- roboty tymczasowe, które są potrzebne do wykonania robót podstawowych, ale nie są przekazywane Zamawiającemu i są usuwane po wykonaniu robót podstawowych,
- prace towarzyszące, które są niezbędne do wykonania robót podstawowych, niezaliczane do robót tymczasowych, jak geodezyjne wytyczenie robót itd.

10. PRZEPISY ZWIĄZANE

10.1. Ogólne specyfikacje techniczne (OST)

1. D-M-00.00.00 Wymagania ogólne

10.2. Normy

(Zestawienie zawiera dodatkowo normy PN-EN związane z badaniami materiałów występujących w niniejszej OST)

- | | | |
|----|--------------|--|
| 2. | PN-EN 196-21 | Metody badania cementu – Oznaczenie zawartości chlorków, dwutlenku węgla i alkaliów w cemencie |
| 3. | PN-EN 459-2 | Wapno budowlane – Część 2: Metody badań |
| 4. | PN-EN 932-3 | Badania podstawowych właściwości kruszyw – Procedura i terminologia uproszczonego opisu petrograficznego |
| 5. | PN-EN 933-1 | Badania geometrycznych właściwości kruszyw – Oznaczenie składu ziarnowego – Metoda przesiewania |
| 6. | PN-EN 933-3 | Badania geometrycznych właściwości kruszyw – Oznaczenie kształtu ziaren za pomocą wskaźnika płaskości |

7.	PN-EN 933-4	Badania geometrycznych właściwości kruszyw – Część 4: Oznaczanie kształtu ziaren – Wskaźnik kształtu
8.	PN-EN 933-5	Badania geometrycznych właściwości kruszyw – Oznaczanie procentowej zawartości ziaren o powierzchniach powstałych w wyniku przekruszenia lub łamania kruszyw grubych
9.	PN-EN 933-6	Badania geometrycznych właściwości kruszyw – Część 6: Ocena właściwości powierzchni – Wskaźnik przepływu kruszywa
10.	PN-EN 933-9	Badania geometrycznych właściwości kruszyw – Ocena zawartości drobnych cząstek – Badania błękitem metylenowym
11.	PN-EN 933-10	Badania geometrycznych właściwości kruszyw – Część 10: Ocena zawartości drobnych cząstek – Uziarnienie wypełniaczy (przesiewanie w strumieniu powietrza)
12.	PN-EN 1097-2	Badania mechanicznych i fizycznych właściwości kruszyw – Metody oznaczania odporności na rozdrabnianie
13.	PN-EN 1097-3	Badania mechanicznych i fizycznych właściwości kruszyw – Oznaczanie gęstości nasypowej i jamistości
14.	PN-EN 1097-4	Badania mechanicznych i fizycznych właściwości kruszyw – Część 4: Oznaczanie pustych przestrzeni suchego, zagęszczonego wypełniacza
15.	PN-EN 1097-5	Badania mechanicznych i fizycznych właściwości kruszyw – Część 5: Oznaczanie zawartości wody przez suszenie w suszarce z wentylacją
16.	PN-EN 1097-6	Badania mechanicznych i fizycznych właściwości kruszyw – Część 6: Oznaczanie gęstości ziaren i nasiąkliwości
17.	PN-EN 1097-7	Badania mechanicznych i fizycznych właściwości kruszyw – Część 7: Oznaczanie gęstości wypełniacza – Metoda piknometryczna
18.	PN-EN 1097-8	Badania mechanicznych i fizycznych właściwości kruszyw – Część 8: Oznaczanie polerowalności kamienia
19.	PN-EN 1367-1	Badania właściwości cieplnych i odporności kruszyw na działanie czynników atmosferycznych – Część 1: Oznaczanie mrozoodporności
20.	PN-EN 1367-3	Badania właściwości cieplnych i odporności kruszyw na działanie czynników atmosferycznych – Część 3: Badanie bazaltowej zgorzeli słonecznej metodą gotowania
21.	PN-EN 1426	Asfalty i produkty asfaltowe – Oznaczanie penetracji igłą
22.	PN-EN 1427	Asfalty i produkty asfaltowe – Oznaczanie temperatury mięknięcia – Metoda Pierścieni i Kula
23.	PN-EN 1428	Asfalty i lepiszcza asfaltowe – Oznaczanie zawartości wody w emulsjach asfaltowych – Metoda destylacji azeotropowej
24.	PN-EN 1429	Asfalty i lepiszcza asfaltowe – Oznaczanie pozostałości na sicie emulsji asfaltowych oraz trwałości podczas magazynowania metodą pozostałości na sicie
25.	PN-EN 1744-1	Badania chemicznych właściwości kruszyw – Analiza chemiczna
26.	PN-EN 1744-4	Badania chemicznych właściwości kruszyw – Część 4: Oznaczanie podatności wypełniaczy do mieszanek mineralno-asfaltowych na działanie wody
27.	PN-EN 12591	Asfalty i produkty asfaltowe – Wymagania dla asfaltów drogowych
28.	PN-EN 12592	Asfalty i produkty asfaltowe – Oznaczanie rozpuszczalności
29.	PN-EN 12593	Asfalty i produkty asfaltowe – Oznaczanie temperatury łamliwości Fraassa
30.	PN-EN 12606-1	Asfalty i produkty asfaltowe – Oznaczanie zawartości parafiny – Część 1: Metoda destylacyjna
31.	PN-EN 12607-1	Asfalty i produkty asfaltowe – Oznaczanie odporności na twardnienie pod wpływem ciepła i powietrza – Część 1: Metoda RTFOT
	i	Jw. Część 3: Metoda RFT
	PN-EN 12607-3	
32.	PN-EN 12697-6	Mieszanki mineralno-asfaltowe – Metody badań mieszanek mineralno-asfaltowych na gorąco – Część 6: Oznaczanie gęstości objętościowej metodą hydrostatyczną
33.	PN-EN 12697-8	Mieszanki mineralno-asfaltowe – Metody badań mieszanek mineralno-asfaltowych na gorąco – Część 8: Oznaczanie zawartości wolnej przestrzeni
34.	PN-EN 12697-11	Mieszanki mineralno-asfaltowe – Metody badań mieszanek mineralno-asfaltowych na gorąco – Część 11: Określenie powiązania pomiędzy kruszywem i asfaltem
35.	PN-EN 12697-12	Mieszanki mineralno-asfaltowe – Metody badań mieszanek mineralno-asfaltowych na gorąco – Część 12: Określanie wrażliwości na wodę
36.	PN-EN 12697-13	Mieszanki mineralno-asfaltowe – Metody badań mieszanek mineralno-asfaltowych na gorąco – Część 13: Pomiar temperatury
37.	PN-EN 12697-18	Mieszanki mineralno-asfaltowe – Metody badań mieszanek mineralno-asfaltowych na gorąco – Część 18: Splywanie lepiszcza
38.	PN-EN 12697-22	Mieszanki mineralno-asfaltowe – Metody badań mieszanek mineralno-asfaltowych na gorąco – Część 22: Koleinowanie
39.	PN-EN 12697-27	Mieszanki mineralno-asfaltowe – Metody badań mieszanek mineralno-asfaltowych na gorąco – Część 27: Pobieranie próbek
40.	PN-EN 12697-36	Mieszanki mineralno-asfaltowe – Metody badań mieszanek mineralno-asfaltowych na gorąco – Część 36: Oznaczanie grubości nawierzchni asfaltowych
41.	PN-EN 12846	Asfalty i lepiszcza asfaltowe – Oznaczanie czasu wypływu emulsji asfaltowych lepkościomierzem wypływowym
42.	PN-EN 12847	Asfalty i lepiszcza asfaltowe – Oznaczanie sedymentacji emulsji asfaltowych
43.	PN-EN 12850	Asfalty i lepiszcza asfaltowe – Oznaczanie wartości pH emulsji asfaltowych
44.	PN-EN 13043	Kruszywa do mieszanek bitumicznych i powierzchniowych utrwaleń stosowanych na drogach, lotniskach i innych powierzchniach przeznaczonych do ruchu
45.	PN-EN 13074	Asfalty i lepiszcza asfaltowe – Oznaczanie lepiszczy z emulsji asfaltowych przez odparowanie
46.	PN-EN 13075-1	Asfalty i lepiszcza asfaltowe – Badanie rozpadu – Część 1: Oznaczanie indeksu rozpadu kationowych emulsji asfaltowych, metoda z wypełniaczem mineralnym

- 47. PN-EN 13108-1 Mieszanki mineralno-asfaltowe – Wymagania – Część 1: Beton Asfaltowy
- 48. PN-EN 13108-20 Mieszanki mineralno-asfaltowe – Wymagania – Część 20: Badanie typu
- 49. PN-EN 13179-1 Badania kruszyw wypełniających stosowanych do mieszanek bitumicznych – Część 1: Badanie metodą Pierścienia i Kuli
- 50. PN-EN 13179-2 Badania kruszyw wypełniających stosowanych do mieszanek bitumicznych – Część 2: Liczba bitumiczna
- 51. PN-EN 13398 Asfalty i lepiszcza asfaltowe – Oznaczanie nawrotu sprężystego asfaltów modyfikowanych
- 52. PN-EN 13399 Asfalty i lepiszcza asfaltowe – Oznaczanie odporności na magazynowanie modyfikowanych asfaltów
- 53. PN-EN 13587 Asfalty i lepiszcza asfaltowe – Oznaczanie ciągliwości lepiszczy asfaltowych metodą pomiaru ciągliwości
- 54. PN-EN 13588 Asfalty i lepiszcza asfaltowe – Oznaczanie kohezji lepiszczy asfaltowych metodą testu wahadłowego
- 55. PN-EN 13589 Asfalty i lepiszcza asfaltowe – Oznaczanie ciągliwości modyfikowanych asfaltów – Metoda z duktylometrem
- 56. PN-EN 13614 Asfalty i lepiszcza asfaltowe – Oznaczanie przyczepności emulsji bitumicznych przez zanurzenie w wodzie – Metoda z kruszywem
- 57. PN-EN 13703 Asfalty i lepiszcza asfaltowe – Oznaczanie energii deformacji
- 58. PN-EN 13808 Asfalty i lepiszcza asfaltowe – Zasady specyfikacji kationowych emulsji asfaltowych
- 59. PN-EN 14023 Asfalty i lepiszcza asfaltowe – Zasady specyfikacji asfaltów modyfikowanych polimerami
- 60. PN-EN 14188-1 Wypełniacze złączy i zalewy – Część 1: Specyfikacja zalew na gorąco
- 61. PN-EN 14188-2 Wypełniacze złączy i zalewy – Część 2: Specyfikacja zalew na zimno
- 62. PN-EN 22592 Przetwory naftowe – Oznaczanie temperatury zapłonu i palenia – Pomiar metodą otwartego tygla Clevelanda
- 63. PN-EN ISO 2592 Oznaczanie temperatury zapłonu i palenia – Metoda otwartego tygla Clevelanda

10.3. Wymagania techniczne

- 67. WT-1 Kruszywa 2010. Kruszywa do mieszanek mineralno-asfaltowych i powierzchniowych utrwaleń na drogach krajowych - Zarządzenie nr 102 Generalnego Dyrektora Dróg Krajowych i Autostrad z dnia 19 listopada 2010 r.
- 68. WT-2 Nawierzchnie asfaltowe 2010. Nawierzchnie asfaltowe na drogach krajowych - Zarządzenie nr 102 Generalnego Dyrektora Dróg Krajowych i Autostrad z dnia 19 listopada 2011 r.
- 69. WT-3 Emulsje asfaltowe 2009. Kationowe emulsje asfaltowe na drogach publicznych

10.4. Inne dokumenty

- 69. Rozporządzenie Ministra Transportu i Gospodarki Morskiej z dnia 2 marca 1999 r. w sprawie warunków technicznych, jakim powinny odpowiadać drogi publiczne i ich usytuowanie (Dz.U. nr 43, poz. 430)
- 70. Katalog typowych konstrukcji nawierzchni podatnych i półsztywnych. Generalna Dyrekcja Dróg Publicznych – Instytut Badawczy Dróg i Mostów, Warszawa 1997.

D-05.03.05.b. Nawierzchnia z betonu asfaltowego – warstwa wiążąca

1. WSTĘP

1.1. Przedmiot STWIORB

Przedmiotem niniejszej ogólnej specyfikacji technicznej (STWIORB) są wymagania dotyczące wykonania i odbioru robót związanych z wykonaniem warstwy wiążącej z betonu asfaltowego o gr 7cm.

1.2. Zakres stosowania STWIORB

STWIORB jest stosowana jako dokument przetargowy i kontraktowy przy zlecaniu i realizacji robót wymienionych w p. 1.1.

1.3. Zakres robót objętych STWIORB

Ustalenia zawarte w niniejszej specyfikacji dotyczą zasad prowadzenia robót związanych z wykonaniem i odbiorem warstwy wiążącej z betonu asfaltowego wg PN-EN 13108-1 [47] i WT-2 Nawierzchnie asfaltowe 2010 [65] z mieszanki mineralno-asfaltowej dostarczonej od producenta.

Warstwę wiążącą i wyrównawczą z betonu asfaltowego można wykonywać dla dróg kategorii ruchu od KR1 do KR6 (określenie kategorii ruchu podano w punkcie 1.4.8). Stosowane mieszanki betonu asfaltowego o wymiarze D podano w tablicy 1.

Tablica 1. Stosowane mieszanki

Kategoria ruchu	Mieszanki o wymiarze D ¹⁾ , mm
KR 1-2	AC11W ²⁾ , AC16W
KR 3-4	AC16W, AC22W
KR 5-6	AC16W, AC22W

¹⁾ Podział ze względu na wymiar największego kruszywa w mieszance.

1.4. Określenia podstawowe

1.4.1. Nawierzchnia – konstrukcja składająca się z jednej lub kilku warstw służących do przyjmowania i rozkładania obciążeń od ruchu pojazdów na podłoże.

1.4.2. Warstwa wiążąca – warstwa nawierzchni między warstwą ścieralną a podbudową.

1.4.3. Warstwa wyrównawcza – warstwa o zmiennej grubości, ułożona na istniejącej warstwie w celu uzyskania odpowiedniego profilu potrzebnego do ułożenia kolejnej warstwy.

1.4.4. Mieszanka mineralno-asfaltowa – mieszanka kruszyw i lepiszcza asfaltowego.

1.4.5. Wymiar mieszanki mineralno-asfaltowej – określenie mieszanki mineralno-asfaltowej, ze względu na największy wymiar kruszywa D, np. wymiar 11, 16, 22.

1.4.6. Beton asfaltowy – mieszanka mineralno-asfaltowa, w której kruszywo o uziarnieniu ciągłym lub nieciągłym tworzy strukturę wzajemnie klinującą się.

1.4.7. Uziarnienie – skład ziarnowy kruszywa, wyrażony w procentach masy ziaren przechodzących przez określony zestaw sit.

1.4.8. Kategoria ruchu – obciążenie drogi ruchem samochodowym, wyrażone w osiach obliczeniowych (100 kN) wg „Katalogu typowych konstrukcji nawierzchni podatnych i półsztywnych” GDDP-IBDiM [68].

1.4.9. Wymiar kruszywa – wielkość ziaren kruszywa, określona przez dolny (d) i górny (D) wymiar sita.

1.4.10. Kruszywo grube – kruszywo z ziaren o wymiarze: $D \leq 45$ mm oraz $d > 2$ mm.

1.4.11. Kruszywo drobne – kruszywo z ziaren o wymiarze: $D \leq 2$ mm, którego większa część pozostaje na sicie 0,063 mm.

1.4.12. Pył – kruszywo z ziaren przechodzących przez sito 0,063 mm.

1.4.13. Wypełniacz – kruszywo, którego większa część przechodzi przez sito 0,063 mm. (Wypełniacz mieszany – kruszywo, które składa się z wypełniacza pochodzenia mineralnego i wodorotlenku wapnia. Wypełniacz dodany – wypełniacz pochodzenia mineralnego, wyprodukowany oddzielnie).

1.4.14. Kationowa emulsja asfaltowa – emulsja, w której emulgator nadaje dodatnie ładunki cząstkom zdyspergowanego asfaltu.

1.4.15. Pozostałe określenia podstawowe są zgodne z obowiązującymi, odpowiednimi polskimi normami i z definicjami podanymi w STWIORB D-M-00.00.00 „Wymagania ogólne” pkt 1.4.

1.4.16. Symbole i skróty dodatkowe

ACW – beton asfaltowy do warstwy wiążącej i wyrównawczej
D – górny wymiar sita (przy określaniu wielkości ziaren kruszywa),
d – dolny wymiar sita (przy określaniu wielkości ziaren kruszywa),
C – kationowa emulsja asfaltowa,

1.5. Ogólne wymagania dotyczące robót

Ogólne wymagania dotyczące robót podano w STWIORB D-M-00.00.00 „Wymagania ogólne” [1] pkt 1.5.

2. MATERIAŁY

2.1. Ogólne wymagania dotyczące materiałów

Ogólne wymagania dotyczące materiałów, ich pozyskiwania i składowania, podano w STWIORB D-M-00.00.00 „Wymagania ogólne” [1] pkt 2.

2.2. Lepiszcz asfaltowe

Należy stosować asfalty drogowe wg PN-EN 12591 [27] lub polimeroasfalty wg PN-EN 14023 [59]. Rodzaje stosowanych lepiszc asfaltowych podano w tablicy 2. Oprócz lepiszc wymienionych w tablicy 2 można stosować inne lepiszcza nienormowe według aprobat technicznych.

Tablica 2. Zalecane lepiszcza asfaltowe do warstwy wiążącej i wyrównawczej z betonu asfaltowego

Kategoria ruchu	Mieszanka ACS	Gatunek lepiszcza	
		asfalt drogowy	polimeroasfalt
KR1 – KR2	AC11W,AC16W	50/70	-
KR3 – KR4	AC16W,AC22W	35/50, 50/70, wielorodzajowy 35/50, 50/70	PMB 25/55-60

Asfalty drogowe powinny spełniać wymagania podane w tablicy 3.
Polimeroasfalty powinny spełniać wymagania podane w tablicy 4.

Tablica 3. Wymagania wobec asfaltów drogowych wg PN-EN 12591 [27]

Lp.	Właściwości		Metoda badania	Rodzaj asfaltu	
				35/50	50/70
1	2		3	4	5
WŁAŚCIWOŚCI OBLIGATORYJNE					
1	Penetracja w 25°C	0,1 mm	PN-EN 1426 [21]	35÷50	50÷70
2	Temperatura mięknięcia	°C	PN-EN 1427 [22]	50÷58	46÷54
3	Temperatura zapłonu, nie mniej niż	°C	PN-EN 22592 [62]	240	230
WŁAŚCIWOŚCI SPECJALNE KRAJOWE					
4	Zawartość składników rozpuszczalnych, nie mniej niż	% m/m	PN-EN 12592 [28]	99	99
5	Zmiana masy po starzeniu (ubytek lub przyrost), nie więcej niż	% m/m	PN-EN 12607-1 [31]	0,5	0,5
6	Pozostała penetracja po starzeniu, nie mniej niż	%	PN-EN 1426 [21]	53	50
7	Temperatura mięknięcia po starzeniu, nie mniej niż	°C	PN-EN 1427 [22]	52	48
8	Zawartość parafiny, nie więcej niż	%	PN-EN 12606-1 [30]	2,2	2,2
9	Wzrost temp. mięknięcia po starzeniu, nie więcej niż	°C	PN-EN 1427 [22]	8	9
10	Temperatura łamliwości Fraassa, nie więcej niż	°C	PN-EN 12593 [29]	-5	-8

Składowanie asfaltu drogowego powinno się odbywać w zbiornikach, wykluczających zanieczyszczenie asfaltu i wyposażonych w system grzewczy pośredni (bez kontaktu asfaltu z przewodami grzewczymi). Zbiornik roboczy otaczarki powinien być izolowany termicznie, posiadać automatyczny system grzewczy z tolerancją $\pm 5^\circ\text{C}$ oraz układ cyrkulacji asfaltu.

Polimeroasfalt powinien być magazynowany w zbiorniku wyposażonym w system grzewczy pośredni z termostatem kontrolującym temperaturę z dokładnością $\pm 5^\circ\text{C}$. Zaleca się wyposażenie zbiornika w mieszadło. Zaleca się bezpośrednie zużycie polimeroasfaltu po dostarczeniu. Należy unikać wielokrotnego rozgrzewania i chłodzenia polimeroasfaltu w okresie jego stosowania oraz unikać niekontrolowanego mieszania polimeroasfaltów różnego rodzaju i klasy oraz z asfaltem zwykłym.

2.3. Kruszywo

Do warstwy wiążącej i wyrównawczej z betonu asfaltowego należy stosować kruszywo według PN-EN 13043 [44] i WT-1 Kruszywa 2010 [64], obejmujące kruszywo grube, kruszywo drobne i wypełniacz. Kruszywa powinny spełniać wymagania podane w WT-1 Kruszywa 2010 – tablica 8, 9, 10, 11.

Składowanie kruszywa powinno się odbywać w warunkach zabezpieczających je przed zanieczyszczeniem i zmieszaniem z kruszywem o innym wymiarze lub pochodzeniu. Podłoże składowiska musi być równe, utwardzone i odwodnione. Składowanie wypełniacza powinno się odbywać w silosach wyposażonych w urządzenia do aeracji.

2.4. Środek adhezyjny

W celu poprawy powinowactwa fizykochemicznego lepiszcza asfaltowego i kruszywa, gwarantującego odpowiednią przyczepność (adhezję) lepiszcza do kruszywa i odporność mieszanki mineralno-asfaltowej na działanie wody, należy dobrać i zastosować środek adhezyjny, tak aby dla konkretnej pary kruszywo-lepiszcze wartość przyczepności określona według PN-EN 12697-11, metoda C [34] wynosiła co najmniej 80%.

Składowanie środka adhezyjnego jest dozwolone tylko w oryginalnych opakowaniach producenta.

2.5. Materiały do uszczelnienia połączeń i krawędzi

Do uszczelnienia połączeń technologicznych (tj. złączy podłużnych i poprzecznych z tego samego materiału wykonywanego w różnym czasie oraz spoin stanowiących połączenia różnych materiałów lub połączenie warstwy asfaltowej z urządzeniami obcymi w nawierzchni lub ją ograniczającymi), należy stosować:

- e) materiały termoplastyczne, jak taśmy asfaltowe, pasty itp. według norm lub aprobat technicznych,
- f) emulsję asfaltową według PN-EN 13808 [58] lub inne lepiszcza według norm lub aprobat technicznych

Grubość materiału termoplastycznego do spoiny powinna wynosić:

- nie mniej niż 10 mm przy grubości warstwy technologicznej do 2,5 cm,
- nie mniej niż 15 mm przy grubości warstwy technologicznej większej niż 2,5 cm.

Składowanie materiałów termoplastycznych jest dozwolone tylko w oryginalnych opakowaniach producenta, w warunkach określonych w aprobacie technicznej.

Do uszczelnienia krawędzi należy stosować asfalt drogowy wg PN-EN 12591 [27], asfalt modyfikowany polimerami wg PN-EN 14023 [59] „metodą na gorąco”. Dopuszcza się inne rodzaje lepiszcza wg norm lub aprobat technicznych.

2.6. Materiały do złączenia warstw konstrukcji

Do złączania warstw konstrukcji nawierzchni (warstwa wiążąca z warstwą podbudowy) należy stosować kationowe emulsje asfaltowe lub kationowe emulsje modyfikowane polimerami według PN-EN 13808 [58] i WT-3 Emulsje asfaltowe 2009 punkt 5.1 tablica 2 i tablica 3 [66].

Emulsję asfaltową można składować w opakowaniach transportowych lub w stacjonarnych zbiornikach pionowych z nalewaniem od dna. Nie należy nalewać emulsji do opakowań i zbiorników zanieczyszczonych materiałami mineralnymi.

3. SPRZĘT

3.1. Ogólne wymagania dotyczące sprzętu

Ogólne wymagania dotyczące sprzętu podano w STWIORB D-M-00.00.00 „Wymagania ogólne” [1] pkt 3.

3.2. Sprzęt stosowany do wykonania robót

Przy wykonywaniu robót Wykonawca w zależności od potrzeb, powinien wykazać się możliwością korzystania ze sprzętu dostosowanego do przyjętej metody robót, jak:

- wytwórnia (otaczarka) o mieszaniu cyklicznym lub ciągłym, z automatycznym komputerowym sterowaniem produkcji, do wytwarzania mieszanek mineralno-asfaltowych,
- układarka gąsienicowa, z elektronicznym sterowaniem równości układanej warstwy,
- skraplarka,
- walce stalowe gładkie,
- walce ogumione
- szczotki mechaniczne i/lub inne urządzenia czyszczące,
- samochody samowładkowe z przykryciem brezentowym lub termosami,
- sprzęt drobny.

4. TRANSPORT

4.1. Ogólne wymagania dotyczące transportu

Ogólne wymagania dotyczące transportu podano w STWIORB D-M-00.00.00 „Wymagania ogólne” [1] pkt 4.2. **Transport materiałów**

Asfalt i polimeroasfalt należy przewozić w cysternach kolejowych lub samochodach izolowanych i zaopatrzonych w urządzenia umożliwiające pośrednie ogrzewanie oraz w zawory spustowe.

Kruszywa można przewozić dowolnymi środkami transportu, w warunkach zabezpieczających je przed zanieczyszczeniem, zmieszaniem z innymi materiałami i nadmiernym zawilgoceniem.

Wypełniacz należy przewozić w sposób chroniący go przed zawilgoceniem, zbrylem i zanieczyszczeniem. Wypełniacz luzem powinien być przewożony w odpowiednich cysternach przystosowanych do przewozu materiałów sypkich, umożliwiających rozładunek pneumatyczny.

Emulsja asfaltowa może być transportowana w zamkniętych cysternach, autocysternach, beczkach i innych opakowaniach pod warunkiem, że nie będą korodowały pod wpływem emulsji i nie będą powodowały jej rozpadu. Cysterny powinny być wyposażone w przegrody. Nie należy używać do transportu opakowań z metali lekkich (może zachodzić wydzielanie wodoru i groźba wybuchu przy emulsjach o $pH \leq 4$).

Mieszanek mineralno-asfaltową należy dowozić na budowę pojazdami samowładkowymi w zależności od postępu robót. Podczas transportu i postoju przed wbudowaniem mieszanka powinna być zabezpieczona przed ostygnięciem i dopływem powietrza (przez przykrycie, pojemniki termoizolacyjne lub ogrzewane itp.). Warunki i czas transportu mieszanki, od produkcji do wbudowania, powinna zapewniać utrzymanie temperatury w wymaganym przedziale. Powierzchnie pojemników używanych do transportu mieszanki powinny być czyste, a do zwilżania tych powierzchni można używać tylko środki antyadhezyjne niewpływające szkodliwie na mieszankę.

5. WYKONANIE ROBÓT

5.1. Ogólne zasady wykonania robót

Ogólne zasady wykonania robót podano w STWIORB D-M-00.00.00 „Wymagania ogólne” [1] pkt 5.

5.2. Projektowanie mieszanki mineralno-asfaltowej

Przed przystąpieniem do robót Wykonawca dostarczy Inżynierowi do akceptacji projekt składu mieszanki mineralno-asfaltowej (AC11W, AC16W, AC22W).

Uziarnienie mieszanki mineralnej oraz minimalna zawartość lepiszcza podane są w tablicach 5.

Jeżeli stosowana jest mieszanka kruszywa drobnego niełamanego i łamanego, to należy przyjąć proporcję kruszywa łamanego do niełamanego co najmniej 50/50.

Wymagane właściwości mieszanki mineralno-asfaltowej podane są w tablicach 6, 7, 8.

Tablica 6. Uziarnienie mieszanki mineralnej oraz zawartość lepiszcza do betonu asfaltowego do warstwy wiążącej i wyrównawczej, dla ruchu KR1÷KR6 [65]

Właściwość	Przesiew, [% (m/m)]							
	AC11W KR1-KR2		AC16W KR1-KR2		AC16W KR3-KR6		AC22W KR3-KR6	
Wymiar sita #, [mm]	od	do	od	do	od	do	od	do
31,5	-	-	-	-	-	-	100	-
22,4	-	-	100	-	100	-	90	100
16	100	-	90	100	90	100	65	90
11,2	90	100	65	80	70	90	-	-
8	60	85	-	-	55	85	45	70
2	30	55	25	55	25	50	20	45
0,125	6	24	5	15	4	16	4	12
0,063	3,0	8,0	3,0	8,0	4,0	10,0	4,0	10,0
Zawartość lepiszcza, minimum ^{*)}	B _{min4,6}		B _{min4,4}		B _{min4,4}		B _{min4,2}	
^{*)} Minimalna zawartość lepiszcza jest określona przy założonej gęstości mieszanki mineralnej 2,650 Mg/m ³ . Jeżeli stosowana mieszanka mineralna ma inną gęstość (ρ_d), to do wyznaczenia minimalnej zawartości lepiszcza podaną wartość należy pomnożyć przez współczynnik α według równania: $\alpha = \frac{2,650}{\rho_d}$								

Tablica 7. Wymagane właściwości mieszanki mineralno-asfaltowej do warstwy wiążącej i wyrównawczej, dla ruchu KR3 ÷ KR4 [65]

Właściwość	Warunki zagęszczenia wg PN-EN 13108-20 [48]	Metoda i warunki badania	AC16W	AC22W
Zawartość wolnych przestrzeni	C.1.3, ubijanie, 2×75 uderzeń	PN-EN 12697-8 [33], p. 4	$V_{\min 4,0}$ $V_{\max 7,0}$	$V_{\min 4,0}$ $V_{\max 7,0}$
Odporność na deformacje trwałe ^{a)}	C.1.20, wałowanie, P ₉₈ -P ₁₀₀	PN-EN 12697-22, metoda B w powietrzu, PN-EN 13108-20, D.1.6, 60°C, 10 000 cykli [38]	$WTS_{AIR 0,3}$ $PRD_{AIR dekl}$	$WTS_{AIR 0,3}$ $PRD_{AIR dekl}$
Odporność na działanie wody	C.1.1, ubijanie, 2×35 uderzeń	PN-EN 12697-12 [35], przechowywanie w 40°C z jednym cyklem zamrażania, badanie w 25°C ^{b)}	ITS_{80}	ITS_{80}

^{a)} Grubość płyty: AC16, AC22 60mm.

^{b)} Ujednoliconą procedurę badania odporności na działanie wody podano w WT-2 2010 [65] w załączniku 1.

Tablica 8. Wymagane właściwości mieszanki mineralno-asfaltowej do warstwy wiążącej i wyrównawczej, dla ruchu KR5 ÷ KR6 [65]

Właściwość	Warunki zagęszczenia wg PN-EN 13108-20 [48]	Metoda i warunki badania	AC16P	AC22P
Zawartość wolnych przestrzeni	C.1.3, ubijanie, 2×75 uderzeń	PN-EN 12697-8 [33], p. 4	$V_{\min 4,0}$ $V_{\max 7,0}$	$V_{\min 4,0}$ $V_{\max 7,0}$
Odporność na deformacje trwałe ^{a)}	C.1.20, wałowanie, P ₉₈ -P ₁₀₀	PN-EN 12697-22, metoda B w powietrzu, PN-EN 13108-20, D.1.6, 60°C, 10 000 cykli [38]	$WTS_{AIR 0,15}$ $PRD_{AIR dekla}$	$WTS_{AIR 0,15}$ $PRD_{AIR dekla}$
Odporność na działanie wody	C.1.1, ubijanie, 2×35 uderzeń	PN-EN 12697-12 [35], przechowywanie w 40°C z jednym cyklem zamrażania, badanie w 25°C ^{b)}	ITS_{80}	ITS_{80}

^{a)} Grubość płyty: AC16P, AC22P 60mm, AC32P 80mm

^{b)} Ujednoliconą procedurę badania odporności na działanie wody podano w WT-2 2010 [65] w załączniku 1.

5.3. Wytwarzanie mieszanki mineralno-asfaltowej

Mieszanek mineralno-asfaltową należy wytwarzać na gorąco w otaczarce (zespole maszyn i urządzeń dozowania, podgrzewania i mieszania składników oraz przechowywania gotowej mieszanki).

Dozowanie składników mieszanki mineralno-asfaltowej w otaczarkach, w tym także wstępne, powinno być zautomatyzowane i zgodne z receptą roboczą, a urządzenia do dozowania składników oraz pomiaru temperatury powinny być okresowo sprawdzane. Kruszywo o różnym uziarnieniu lub pochodzeniu należy dodawać oddzielnie.

Lepiszczce asfaltowe należy przechowywać w zbiorniku z pośrednim systemem ogrzewania, z układem termostatowania zapewniającym utrzymanie żądanej temperatury z dokładnością ± 5°C. Temperatura lepiszczka asfaltowego w zbiorniku magazynowym (roboczym) nie może przekraczać 180°C dla asfaltu drogowego 50/70 i polimeroasfaltu drogowego PMB25/55-60 oraz 190°C dla asfaltu drogowego 35/50.

Kruszywo powinno być wysuszone i podgrzane tak, aby mieszanka mineralna uzyskała temperaturę właściwą do otoczenia lepiszczem asfaltowym. Temperatura mieszanki mineralnej nie powinna być wyższa o więcej niż 30°C od najwyższej temperatury mieszanki mineralno-asfaltowej podanej w tablicy 9. W tej tablicy najniższa temperatura dotyczy mieszanki mineralno-asfaltowej dostarczonej na miejsce w budowania, a najwyższa temperatura dotyczy mieszanki mineralno-asfaltowej bezpośrednio po wytworzeniu w wytwórni.

Tablica 9. Najwyższa i najniższa temperatura mieszanki AC [65]

Lepiszczce asfaltowe	Temperatura mieszanki [°C]
Asfalt 35/50	od 155 do 195
Asfalt 50/70	od 140 do 180
Wielorodzajowy 35/50	od 155 do 195
Wielorodzajowy 50/70	od 140 do 180
PMB 25/55-60	od 140 do 180

Sposób i czas mieszania składników mieszanki mineralno-asfaltowej powinny zapewnić równomierne otoczenie kruszywa lepiszczem asfaltowym.

Dopuszcza się dostawy mieszanek mineralno-asfaltowych z kilku wytwórni, pod warunkiem skoordynowania między sobą deklarowanych przydatności mieszanek (m.in.: typ, rodzaj składników, właściwości objętościowe) z zachowaniem braku różnic w ich właściwościach.

5.4. Przygotowanie podłoża

Podłoże (podbudowa lub stara warstwa ścierna) pod warstwę wiążącą lub wyrównawczą z betonu asfaltowego powinno być na całej powierzchni:

- ustabilizowane i nośne,
- czyste, bez zanieczyszczenia lub pozostałości luźnego kruszywa,
- wyprofilowane, równe i bez kolein,
- suche.

Wymagana równość podłoża jest określona w rozporządzeniu dotyczącym warunków technicznych, jakim powinny odpowiadać drogi publiczne [67]. W wypadku podłoża z warstwy starej nawierzchni, nierówności nie powinny przekraczać wartości podanych w tablicy 10.

Tablica 10. Maksymalne nierówności podłoża z warstwy starej nawierzchni pod warstwy asfaltowe (pomiar łatą 4-metrową lub równoważną metodą)

Klasa drogi	Element nawierzchni	Maksymalna nierówność podłoża pod warstwę wiążącą [mm]
Z, L, D	Pasy ruchu	12

Jeżeli nierówności są większe niż dopuszczalne, to należy wyrównać podłoże.

Rzędne wysokościowe podłoża oraz urządzeń usytuowanych w nawierzchni lub ją ograniczających powinny być zgodne z dokumentacją projektową. Z podłoża powinien być zapewniony odpływ wody.

Nierówności podłoża (w tym powierzchnię istniejącej warstwy ścieralnej) należy wyrównać poprzez frezowanie lub wykonanie warstwy wyrównawczej.

Wykonane w podłożu łaty z materiału o mniejszej sztywności (np. łaty z asfaltu lanego w betonie asfaltowym) należy usunąć, a powstałe w ten sposób ubytki wypełnić materiałem o właściwościach zbliżonych do materiału podstawowego (np. wypełnić betonem asfaltowym).

W celu polepszenia połączenia między warstwami technologicznymi nawierzchni powierzchnia podłoża powinna być w ocenie wizualnej chropowata.

Szerokie szczeliny w podłożu należy wypełnić odpowiednim materiałem, np. zalewami drogowymi według PN-EN 14188-1 [60] lub PN-EN 14188-2 [61] albo innymi materiałami według norm lub aprobat technicznych.

Na podłożu wykazującym zniszczenia w postaci siatki spękań zmęczeniowych lub spękań poprzecznych zaleca się stosowanie membrany przeciwspekaniowej, np. mieszanki mineralno-asfaltowej, warstwy SAMI lub z geosyntetyków według norm lub aprobat technicznych.

5.5. Próba technologiczna

Wykonawca przed przystąpieniem do produkcji mieszanki jest zobowiązany do przeprowadzenia w obecności Inżyniera próby technologicznej, która ma na celu sprawdzenie zgodności właściwości wyprodukowanej mieszanki z receptą. W tym celu należy zaprogramować otaczarkę zgodnie z receptą roboczą i w cyklu automatycznym produkować mieszankę. Do badań należy pobrać mieszankę wyprodukowaną po ustabilizowaniu się pracy otaczarki.

Nie dopuszcza się oceniania dokładności pracy otaczarki oraz prawidłowości składu mieszanki mineralnej na podstawie tzw. suchego zarobu, z uwagi na możliwą segregację kruszywa.

Mieszankę wyprodukowaną po ustabilizowaniu się pracy otaczarki należy zgromadzić w silosie lub załadować na samochód. Próbki do badań należy pobierać ze skrzyni samochodu zgodnie z metodą określoną w PN-EN 12697-27 [39].

Na podstawie uzyskanych wyników Inżynier podejmuje decyzję o wykonaniu odcinka próbnego.

5.6. Odcinek próbny

Przed przystąpieniem do wykonania warstwy wiążącej z betonu asfaltowego Wykonawca wykona odcinek próbny celem uściślenia organizacji wytworzenia i układania oraz ustalenia warunków zagęszczania.

Odcinek próbny powinien być zlokalizowany w miejscu uzgodnionym z Inżynierem. Powierzchnia odcinka próbnego powinna wynosić co najmniej 500 m², a długość co najmniej 50 m. Na odcinku próbnym Wykonawca powinien użyć takich materiałów oraz sprzętu jakie zamierza stosować do wykonania warstwy.

Wykonawca może przystąpić do realizacji robót po zaakceptowaniu przez Inżyniera technologii wbudowania i zagęszczania oraz wyników z odcinka próbnego.

5.7. Połączenie międzywarstwowe

Uzyskanie wymaganej trwałości nawierzchni jest uzależnione od zapewnienia połączenia między warstwami i ich współpracy w przenoszeniu obciążenia nawierzchni ruchem.

Podłoże powinno być skropione lepiszczem. Ma to na celu zwiększenie połączenia między warstwami konstrukcyjnymi oraz zabezpieczenie przed wnikaniem i zaleganiem wody między warstwami.

Skropienie lepiszczem podłoża (np. podbudowa asfaltowa), przed ułożeniem warstwy wiążącej z betonu asfaltowego powinno być wykonane w ilości podanej w zaliczeniu na pozostałe lepiszcze, tj. 0,3 ÷ 0,5 kg/m², przy czym:

- zaleca się stosować emulsję modyfikowaną polimerem,
- ilość emulsji należy dobrać z uwzględnieniem stanu podłoża oraz porowatości mieszanki; jeśli mieszanka ma większą zawartość wolnych przestrzeni, to należy użyć większą ilość lepiszcza do skropienia, które po ułożeniu warstwy ścieralnej uszczelni ją.

Skrapianie podłoża należy wykonywać równomiernie stosując rampy do skrapiania, np. skrapiarki do lepiszczy asfaltowych. Dopuszcza się skrapianie ręczne łańcą w miejscach trudno dostępnych (np. ścieki uliczne) oraz przy urządzeniach usytuowanych w nawierzchni lub ją ograniczających. W razie potrzeby urządzenia te należy zabezpieczyć przed zabrudzeniem. Skropione podłoże należy wyłączyć z ruchu publicznego przez zmianę organizacji ruchu.

W wypadku stosowania emulsji asfaltowej podłoże powinno być skropione 0,5 h przed układaniem warstwy asfaltowej w celu odparowania wody.

Czas ten nie dotyczy skrapiania rampą zamontowaną na rozkładarce.

5.8. Wbudowanie mieszanki mineralno-asfaltowej

Mieszankę mineralno-asfaltową można wbudowywać na podłożu przygotowanym zgodnie z zapisami w punktach 5.4 i 5.7.

Temperatura podłoża pod rozkładaną warstwę nie może być niższa niż +5°C.

Transport mieszanki mineralno-asfaltowej asfaltowej powinien być zgodny z zaleceniami podanymi w punkcie 4.2.

Mieszankę mineralno-asfaltową asfaltową należy wbudowywać w odpowiednich warunkach atmosferycznych.

Temperatura otoczenia w ciągu doby nie powinna być niższa od temperatury podanej w tabelicy 11. Temperatura otoczenia może być niższa w wypadku stosowania ogrzewania podłoża. Nie dopuszcza się układania mieszanki mineralno-asfaltowej asfaltowej podczas silnego wiatru ($V > 16$ m/s).

W wypadku stosowania mieszanki mineralno-asfaltowych z dodatkiem obniżającym temperaturę mieszania i wbudowania należy indywidualnie określić wymagane warunki otoczenia.

Tablica 11. Minimalna temperatura otoczenia na wysokości 2m podczas wykonywania warstwy wiążącej lub wyrównawczej z betonu asfaltowego

Rodzaj robót	Minimalna temperatura otoczenia [°C]	
	przed przystąpieniem do robót	w czasie robót
Warstwa wiążąca	0	+5

Warstwa wyrównawcza	0	+5
---------------------	---	----

Właściwości wykonanej warstwy powinny spełniać warunki podane w tablicy 15.

Tablica 15. Właściwości warstwy AC

Typ i wymiar mieszanki	Projektowana grubość warstwy technologicznej [cm]	Wskaźnik zagęszczenia [%]	Zawartość wolnych przestrzeni w warstwie [% (v/v)]
AC11W, KR1÷KR2	4,0 ÷ 10,0	≥ 98	3,5 ÷ 7,0
AC16W, KR1÷KR2	5,0 ÷ 10,0	≥ 98	3,5 ÷ 7,0
AC16W, KR3÷KR6	5,0 ÷ 10,0	≥ 98	4,5 ÷ 8,0
AC22W, KR3÷KR6	7,0 ÷ 10,0	≥ 98	4,5 ÷ 8,0

Mieszanka mineralno-asfaltowa powinna być wbudowywana rozkładarką wyposażoną w układ automatycznego sterowania grubości warstwy i utrzymywania niwelety zgodnie z dokumentacją projektową. W miejscach niedostępnych dla sprzętu dopuszcza się wbudowywanie ręczne.

Grubość wykonywanej warstwy powinna być sprawdzana co 25 m, w co najmniej trzech miejscach (w osi i przy brzegach warstwy).

Warstwy wałowane powinny być równomiernie zagęszczone ciężkimi walcami drogowymi. Do warstw z betonu asfaltowego należy stosować walce drogowe stalowe gładkie z możliwością wibracji, oscylacji lub walcie ogumione.

6. KONTROLA JAKOŚCI ROBÓT

6.1. Ogólne zasady kontroli jakości robót

Ogólne zasady kontroli jakości robót podano w OST D-M-00.00.00 „Wymagania ogólne” [1] pkt 6.

6.2. Badania przed przystąpieniem do robót

Przed przystąpieniem do robót Wykonawca powinien:

- uzyskać wymagane dokumenty, dopuszczające wyroby budowlane do obrotu i powszechnego stosowania (np. stwierdzenie o oznakowaniu materiału znakiem CE lub znakiem budowlanym B, certyfikat zgodności, deklarację zgodności, aprobatę techniczną, ew. badania materiałów wykonane przez dostawców itp.),
- ew. wykonać własne badania właściwości materiałów przeznaczonych do wykonania robót, określone przez Inżyniera.

Wszystkie dokumenty oraz wyniki badań Wykonawca przedstawia Inżynierowi do akceptacji.

6.3. Badania w czasie robót

6.3.1. Uwagi ogólne

Badania dzielą się na:

- badania wykonawcy (w ramach własnego nadzoru),
- badania kontrolne (w ramach nadzoru zleceńodawcy – Inżyniera).

6.3.2. Badania Wykonawcy

Badania Wykonawcy są wykonywane przez Wykonawcę lub jego zleceniobiorców celem sprawdzenia, czy jakość materiałów budowlanych (mieszank mineralno-asfaltowych i ich składników, lepiszczy i materiałów do uszczelnień itp.) oraz gotowej warstwy (wbudowane warstwy asfaltowe, połączenia itp.) spełniają wymagania określone w kontrakcie.

Wykonawca powinien wykonywać te badania podczas realizacji kontraktu, z niezbędną starannością i w wymaganym zakresie. Wyniki należy zapisywać w protokołach. W razie stwierdzenia uchybień w stosunku do wymagań kontraktu, ich przyczyny należy niezwłocznie usunąć.

Wyniki badań Wykonawcy należy przekazywać Inżynierowi na jego żądanie. Inżynier może zdecydować o dokonaniu odbioru na podstawie badań Wykonawcy. W razie zastrzeżeń Inżynier może przeprowadzić badania kontrolne według pktu 6.3.3.

Zakres badań Wykonawcy związany z wykonywaniem nawierzchni:

- pomiar temperatury powietrza,
- pomiar temperatury mieszanki mineralno-asfaltowej podczas wykonywania nawierzchni (wg PN-EN 12697-13 [36]),
- ocena wizualna mieszanki mineralno-asfaltowej,
- wykaz ilości materiałów lub grubości wykonanej warstwy,
- pomiar spadku poprzecznego warstwy asfaltowej,
- pomiar równości warstwy asfaltowej (wg pktu 6.4.2.5),
- pomiar parametrów geometrycznych poboczy,
- ocena wizualna jednorodności powierzchni warstwy,
- ocena wizualna jakości wykonania połączeń technologicznych.

6.3.3. Badania kontrolne

Badania kontrolne są badaniami Inżyniera, których celem jest sprawdzenie, czy jakość materiałów budowlanych (mieszank mineralno-asfaltowych i ich składników, lepiszczy i materiałów do uszczelnień itp.) oraz gotowej warstwy (wbudowane warstwy asfaltowe, połączenia itp.) spełniają wymagania określone w kontrakcie. Wyniki tych badań są podstawą odbioru. Pobieraniem próbek i wykonaniem badań na miejscu budowy zajmuje się Inżynier w obecności Wykonawcy. Badania odbywają się również wtedy, gdy Wykonawca zostanie w porę powiadomiony o ich terminie, jednak nie będzie przy nich obecny.

Rodzaj badań kontrolnych mieszanki mineralno-asfaltowej i wykonanej z niej warstwy podano w tablicy 13.

Tablica 13. Rodzaj badań kontrolnych

Lp.	Rodzaj badań
1	Mieszanka mineralno-asfaltowa ^{a), b)}
1.1	Uziarnienie
1.2	Zawartość lepiszcza
1.3	Temperatura mięknięcia lepiszcza odzyskanego

1.4	Gęstość i zawartość wolnych przestrzeni próbek
2	Warstwa asfaltowa
2.1	Wskaźnik zagęszczenia ^{a)}
2.2	Spadki poprzeczne
2.3	Równość
2.4	Grubość lub ilość materiału
2.5	Zawartość wolnych przestrzeni ^{a)}
2.6	Właściwości przeciwpoślizgowe
^{a)} do każdej warstwy i na każde rozpoczęte 6000 m ² nawierzchni jedna próbka; w razie potrzeby liczba próbek może zostać zwiększona (np. nawierzchnie dróg w terenie zabudowy)	
^{b)} w razie potrzeby specjalne kruszywa i dodatki	

6.3.4. Badania kontrolne dodatkowe

W wypadku uznania, że jeden z wyników badań kontrolnych nie jest reprezentatywny dla ocenianego odcinka budowy, Wykonawca ma prawo żądać przeprowadzenia badań kontrolnych dodatkowych.

Inżynier i Wykonawca decydują wspólnie o miejscach pobierania próbek i wyznaczeniu odcinków częściowych ocenianego odcinka budowy. Jeżeli odcinek częściowy przyporządkowany do badań kontrolnych nie może być jednoznacznie i zgodnie wyznaczony, to odcinek ten nie powinien być mniejszy niż 20% ocenianego odcinka budowy.

Do odbioru uwzględniane są wyniki badań kontrolnych i badań kontrolnych dodatkowych do wyznaczonych odcinków częściowych. Koszty badań kontrolnych dodatkowych zażądanych przez Wykonawcę ponosi Wykonawca.

6.3.5. Badania arbitrażowe

Badania arbitrażowe są powtórzeniem badań kontrolnych, co do których istnieją uzasadnione wątpliwości ze strony Inżyniera lub Wykonawcy (np. na podstawie własnych badań). Badania arbitrażowe wykonuje na wniosek strony kontraktu niezależne laboratorium, które nie wykonywało badań kontrolnych. Koszty badań arbitrażowych wraz ze wszystkimi kosztami ubocznymi ponosi strona, na której niekorzyść przemawia wynik badania.

6.4. Właściwości warstwy i nawierzchni oraz dopuszczalne odchyłki

6.4.1. Mieszanka mineralno-asfaltowa

Właściwości materiałów należy oceniać na podstawie badań pobranych próbek mieszanki mineralno-asfaltowej przed wbudowaniem (wbudowanie oznacza wykonanie warstwy asfaltowej). Wyjątkowo dopuszcza się badania próbek pobranych z wykonanej warstwy asfaltowej.

6.4.2. Warstwa asfaltowa

6.4.2.1. Grubość warstwy oraz ilość materiału

Grubość wykonanej warstwy oznaczana według PN-EN 12697-36 [40] oraz ilość wbudowanego materiału na określonej powierzchni (dotyczy przede wszystkim cienkich warstw) mogą odbiegać od projektu o wartości podane w tabelicy 14.

W wypadku określania ilości materiału na powierzchnię i średniej wartości grubości warstwy z reguły należy przyjąć za podstawę cały odcinek budowy. Inżynier ma prawo sprawdzać odcinki częściowe. Odcinek częściowy powinien zawierać co najmniej jedną dzienną działkę roboczą. Do odcinka częściowego obowiązują te same wymagania jak do odcinka budowy.

Za grubość warstwy lub warstw przyjmuje się średnią arytmetyczną wszystkich pojedynczych oznaczeń grubości warstwy na całym odcinku budowy lub odcinku częściowym.

Tabela 14. Dopuszczalne odchyłki grubości warstwy oraz ilości materiału na określonej powierzchni, [%]

Warunki oceny	Warstwa asfaltowa AC ^{a)}
A – Średnia z wielu oznaczeń grubości oraz ilości	
1. – duży odcinek budowy, powierzchnia większa niż 6000 m ² lub – droga ograniczona krawężnikami, powierzchnia większa niż 1000 m ² lub	≤ 10
2. – mały odcinek budowy	≤ 15
B – Pojedyncze oznaczenie grubości	≤ 15
^{a)} w wypadku budowy dwuetapowej, tzn. gdy warstwa ścieralna jest układana z opóźnieniem, wartość z wiersza B odpowiednio obowiązuje; w pierwszym etapie budowy do górnej warstwy nawierzchni obowiązuje wartość 25%, a do łącznej grubości warstw etapu 1 ÷ 15%	

6.4.2.2. Wskaźnik zagęszczenia warstwy

Zagęszczenie wykonanej warstwy, wyrażone wskaźnikiem zagęszczenia oraz zawartością wolnych przestrzeni, nie może przekroczyć wartości dopuszczalnych podanych w tabelicy 12. Dotyczy to każdego pojedynczego oznaczenia danej właściwości.

Określenie gęstości objętościowej należy wykonywać według PN-EN 12697-6 [32].

6.4.2.3. Zawartość wolnych przestrzeni w nawierzchni

Zawartość wolnych przestrzeni w warstwie, nie może wykroczyć poza wartości dopuszczalne podane w tabelicy 12.

6.4.2.4. Spadki poprzeczne

Spadki poprzeczne nawierzchni należy badać nie rzadziej niż co 20 m oraz w punktach głównych łuków poziomych.

Spadki poprzeczne powinny być zgodne z dokumentacją projektową, z tolerancją ± 0,5%.

6.4.2.5. Równość podłużna i poprzeczna

Do oceny równości podłużnej warstwy wiążącej nawierzchni dróg wszystkich klas technicznych należy stosować metodę z wykorzystaniem łaty 4-metrowej i klina lub metody równoważnej użyciu łaty i klina, mierząc wysokość prześwitu w połowie długości łaty. Pomiar wykonuje się nie rzadziej niż co 10 m. Wymagana równość podłużna jest określona w rozporządzeniu dotyczącym warunków technicznych, jakim powinny odpowiadać drogi publiczne [67].

Do oceny równości poprzecznej warstwy wiążącej nawierzchni dróg wszystkich klas technicznych należy stosować metodę z wykorzystaniem łaty 4-metrowej i klina lub metody równoważnej użyciu łaty i klina. Pomiar należy wykonywać w kierunku prostopadłym do osi jezdni, na każdym ocenianym pasie ruchu, nie rzadziej niż co 10 m. Wymagana równość poprzeczna jest określona w rozporządzeniu dotyczącym warunków technicznych, jakim powinny odpowiadać drogi publiczne [67].

6.4.2.6. Pozostałe właściwości warstwy asfaltowej

Szerokość warstwy, mierzona 10 razy na 1 km każdej jezdni, nie może się różnić od szerokości projektowanej o więcej niż ± 5 cm.

Rzędne wysokościowe, mierzone co 10 m na prostych i co 10 m na osi podłużnej i krawężniach, powinny być zgodne z dokumentacją projektową z dopuszczalną tolerancją ± 1 cm, przy czym co najmniej 95% wykonanych pomiarów nie może przekraczać przedziału dopuszczalnych odchyłań.

Ukształtowanie osi w planie, mierzone co 100 m, nie powinno różnić się od dokumentacji projektowej o ± 5 cm.

Złącza podłużne i poprzeczne, sprawdzone wizualnie, powinny być równe i związane, wykonane w linii prostej, równoległe lub prostopadłe do osi drogi. Przylegające warstwy powinny być w jednym poziomie.

Wygląd zewnętrzny warstwy, sprawdzony wizualnie, powinien być jednorodny, bez spękań, deformacji, plam i wykruszeń.

7. OBMIAR ROBÓT

7.1. Ogólne zasady obmiaru robót

Ogólne zasady obmiaru robót podano w STWIORB D-M-00.00.00 „Wymagania ogólne” [1] pkt 7.

7.2. Jednostka obmiarowa

Jednostką obmiarową jest m^2 (metr kwadratowy) wykonanej warstwy z betonu asfaltowego (AC).

8. ODBIÓR ROBÓT

Ogólne zasady odbioru robót podano w STWIORB D-M-00.00.00 „Wymagania ogólne” [1] pkt 8.

Roboty uznaje się za wykonane zgodnie z dokumentacją projektową, ST i wymaganiami Inżyniera, jeżeli wszystkie pomiary i badania z zachowaniem tolerancji według pktu 6 dały wyniki pozytywne.

9. PODSTAWA PŁATNOŚCI

9.1. Ogólne ustalenia dotyczące podstawy płatności

Ogólne ustalenia dotyczące podstawy płatności podano w STWIORB D-M-00.00.00 „Wymagania ogólne” [1] pkt 9.

9.2. Cena jednostki obmiarowej

Cena wykonania 1 m^2 warstwy z betonu asfaltowego (AC) obejmuje:

- prace pomiarowe i roboty przygotowawcze,
- oznakowanie robót,
- oczyszczenie i skropienie podłoża,
- dostarczenie materiałów i sprzętu,
- opracowanie recepty laboratoryjnej,
- wykonanie próby technologicznej i odcinka próbnego,
- wyprodukowanie mieszanki betonu asfaltowego i jej transport na miejsce wbudowania,
- posmarowanie lepiszczem lub pokrycie taśmą asfaltową krawędzi urządzeń obcych i krawężników,
- rozłożenie i zagęszczenie mieszanki betonu asfaltowego,
- obcięcie krawędzi i posmarowanie lepiszczem,
- przeprowadzenie pomiarów i badań wymaganych w specyfikacji technicznej,
- odwiezienie sprzętu.

9.3. Sposób rozliczenia robót tymczasowych i prac towarzyszących

Cena wykonania robót określonych niniejszą OST obejmuje:

- roboty tymczasowe, które są potrzebne do wykonania robót podstawowych, ale nie są przekazywane Zamawiającemu i są usuwane po wykonaniu robót podstawowych,
- prace towarzyszące, które są niezbędne do wykonania robót podstawowych, niezaliczane do robót tymczasowych, jak geodezyjne wytyczenie robót itd.

10. PRZEPISY ZWIĄZANE

10.1. Ogólne specyfikacje techniczne

1. D-M-00.00.00 Wymagania ogólne

10.2. Normy

(Zestawienie zawiera dodatkowo normy PN-EN związane z badaniami materiałów występujących w niniejszej OST)

2. PN-EN 196-21 Metody badania cementu – Oznaczenie zawartości chlorków, dwutlenku węgla i alkaliów w cemencie
3. PN-EN 459-2 Wapno budowlane – Część 2: Metody badań
4. PN-EN 932-3 Badania podstawowych właściwości kruszyw – Procedura i terminologia uproszczonego opisu petrograficznego
5. PN-EN 933-1 Badania geometrycznych właściwości kruszyw – Oznaczenie składu ziarnowego – Metoda przesiewania
6. PN-EN 933-3 Badania geometrycznych właściwości kruszyw – Oznaczenie kształtu ziaren za pomocą wskaźnika płaskości
7. PN-EN 933-4 Badania geometrycznych właściwości kruszyw – Część 4: Oznaczenie kształtu ziaren – Wskaźnik kształtu
8. PN-EN 933-5 Badania geometrycznych właściwości kruszyw – Oznaczenie procentowej zawartości ziaren o powierzchniach powstałych w wyniku przekruszenia lub łamania kruszyw grubych
9. PN-EN 933-6 Badania geometrycznych właściwości kruszyw – Część 6: Ocena właściwości powierzchni – Wskaźnik przepływu kruszywa
10. PN-EN 933-9 Badania geometrycznych właściwości kruszyw – Ocena zawartości drobnych cząstek – Badania błękitem metylenowym
11. PN-EN 933-10 Badania geometrycznych właściwości kruszyw – Część 10: Ocena zawartości drobnych cząstek – Uziarnienie wypełniaczy (przesiewanie w strumieniu powietrza)
12. PN-EN 1097-2 Badania mechanicznych i fizycznych właściwości kruszyw – Metody oznaczania odporności na rozdrabnianie
13. PN-EN 1097-3 Badania mechanicznych i fizycznych właściwości kruszyw – Oznaczenie gęstości nasypowej i jamistości

14.	PN-EN 1097-4	Badania mechanicznych i fizycznych właściwości kruszyw – Część 4: Oznaczanie pustych przestrzeni suchego, zagęszczonego wypełniacza
15.	PN-EN 1097-5	Badania mechanicznych i fizycznych właściwości kruszyw – Część 5: Oznaczanie zawartości wody przez suszenie w suszarce z wentylacją
16.	PN-EN 1097-6	Badania mechanicznych i fizycznych właściwości kruszyw – Część 6: Oznaczanie gęstości ziaren i nasiąkliwości
17.	PN-EN 1097-7	Badania mechanicznych i fizycznych właściwości kruszyw – Część 7: Oznaczanie gęstości wypełniacza – Metoda piknometryczna
18.	PN-EN 1097-8	Badania mechanicznych i fizycznych właściwości kruszyw – Część 8: Oznaczanie polerowalności kamienia
19.	PN-EN 1367-1	Badania właściwości cieplnych i odporności kruszyw na działanie czynników atmosferycznych – Część 1: Oznaczanie mrozoodporności
20.	PN-EN 1367-3	Badania właściwości cieplnych i odporności kruszyw na działanie czynników atmosferycznych – Część 3: Badanie bazaltowej zgorzeli słonecznej metodą gotowania
21.	PN-EN 1426	Asfalty i produkty asfaltowe – Oznaczanie penetracji igłą
22.	PN-EN 1427	Asfalty i produkty asfaltowe – Oznaczanie temperatury mięknięcia – Metoda Pierścien i Kula
23.	PN-EN 1428	Asfalty i lepiszcza asfaltowe – Oznaczanie zawartości wody w emulsjach asfaltowych – Metoda destylacji azeotropowej
24.	PN-EN 1429	Asfalty i lepiszcza asfaltowe – Oznaczanie pozostałości na sicie emulsji asfaltowych oraz trwałości podczas magazynowania metodą pozostałości na sicie
25.	PN-EN 1744-1	Badania chemicznych właściwości kruszy – Analiza chemiczna
26.	PN-EN 1744-4	Badania chemicznych właściwości kruszy – Część 4: Oznaczanie podatności wypełniaczy do mieszanek mineralno-asfaltowych na działanie wody
27.	PN-EN 12591	Asfalty i produkty asfaltowe – Wymagania dla asfaltów drogowych
28.	PN-EN 12592	Asfalty i produkty asfaltowe – Oznaczanie rozpuszczalności
29.	PN-EN 12593	Asfalty i produkty asfaltowe – Oznaczanie temperatury łamliwości Fraassa
30.	PN-EN 12606-1	Asfalty i produkty asfaltowe – Oznaczanie zawartości parafiny – Część 1: Metoda destylacyjna
31.	PN-EN 12607-1	Asfalty i produkty asfaltowe – Oznaczanie odporności na twardnienie pod wpływem ciepła i powietrza – Część 1: Metoda RTFOT Jw. Część 3: Metoda RFT
	PN-EN 12607-3	
32.	PN-EN 12697-6	Mieszanki mineralno-asfaltowe – Metody badań mieszanek mineralno-asfaltowych na gorąco – Część 6: Oznaczanie gęstości objętościowej metodą hydrostatyczną
33.	PN-EN 12697-8	Mieszanki mineralno-asfaltowe – Metody badań mieszanek mineralno-asfaltowych na gorąco – Część 8: Oznaczanie zawartości wolnej przestrzeni
34.	PN-EN 12697-11	Mieszanki mineralno-asfaltowe – Metody badań mieszanek mineralno-asfaltowych na gorąco – Część 11: Określenie powiązania pomiędzy kruszywem i asfaltem
35.	PN-EN 12697-12	Mieszanki mineralno-asfaltowe – Metody badań mieszanek mineralno-asfaltowych na gorąco – Część 12: Określanie wrażliwości na wodę
36.	PN-EN 12697-13	Mieszanki mineralno-asfaltowe – Metody badań mieszanek mineralno-asfaltowych na gorąco – Część 13: Pomiar temperatury
37.	PN-EN 12697-18	Mieszanki mineralno-asfaltowe – Metody badań mieszanek mineralno-asfaltowych na gorąco – Część 18: Splywanie lepiszcza
38.	PN-EN 12697-22	Mieszanki mineralno-asfaltowe – Metody badań mieszanek mineralno-asfaltowych na gorąco – Część 22: Koleinowanie
39.	PN-EN 12697-27	Mieszanki mineralno-asfaltowe – Metody badań mieszanek mineralno-asfaltowych na gorąco – Część 27: Pobieranie próbek
40.	PN-EN 12697-36	Mieszanki mineralno-asfaltowe – Metody badań mieszanek mineralno-asfaltowych na gorąco – Część 36: Oznaczanie grubości nawierzchni asfaltowych
41.	PN-EN 12846	Asfalty i lepiszcza asfaltowe – Oznaczanie czasu wypływu emulsji asfaltowych lepkościerzem wypływowym
42.	PN-EN 12847	Asfalty i lepiszcza asfaltowe – Oznaczanie sedymentacji emulsji asfaltowych
43.	PN-EN 12850	Asfalty i lepiszcza asfaltowe – Oznaczanie wartości pH emulsji asfaltowych
44.	PN-EN 13043	Kruszywa do mieszanek bitumicznych i powierzchniowych utwarteń stosowanych na drogach, lotniskach i innych powierzchniach przeznaczonych do ruchu
45.	PN-EN 13074	Asfalty i lepiszcza asfaltowe – Oznaczanie lepiszczy z emulsji asfaltowych przez odparowanie
46.	PN-EN 13075-1	Asfalty i lepiszcza asfaltowe – Badanie rozpadu – Część 1: Oznaczanie indeksu rozpadu kationowych emulsji asfaltowych, metoda z wypełniaczem mineralnym
47.	PN-EN 13108-1	Mieszanki mineralno-asfaltowe – Wymagania – Część 1: Beton asfaltowy
48.	PN-EN 13108-20	Mieszanki mineralno-asfaltowe – Wymagania – Część 20: Badanie typu
49.	PN-EN 13179-1	Badania kruszyw wypełniających stosowanych do mieszanek bitumicznych – Część 1: Badanie metodą Pierścienia i Kuli
50.	PN-EN 13179-2	Badania kruszyw wypełniających stosowanych do mieszanek bitumicznych – Część 2: Liczba bitumiczna
51.	PN-EN 13398	Asfalty i lepiszcza asfaltowe – Oznaczanie nawrotu sprężystego asfaltów modyfikowanych
52.	PN-EN 13399	Asfalty i lepiszcza asfaltowe – Oznaczanie odporności na magazynowanie modyfikowanych asfaltów
53.	PN-EN 13587	Asfalty i lepiszcza asfaltowe – Oznaczanie ciągliwości lepiszczy asfaltowych metodą pomiaru ciągliwości
54.	PN-EN 13588	Asfalty i lepiszcza asfaltowe – Oznaczanie kohezji lepiszczy asfaltowych metodą testu wahadłowego
55.	PN-EN 13589	Asfalty i lepiszcza asfaltowe – Oznaczanie ciągliwości modyfikowanych asfaltów – Metoda z duktylometrem
56.	PN-EN 13614	Asfalty i lepiszcza asfaltowe – Oznaczanie przyczepności emulsji bitumicznych przez zanurzenie w wodzie – Metoda z kruszywem
57.	PN-EN 13703	Asfalty i lepiszcza asfaltowe – Oznaczanie energii deformacji

- 58. PN-EN 13808 Asfalty i lepiszcza asfaltowe – Zasady specyfikacji kationowych emulsji asfaltowych
- 59. PN-EN 14023 Asfalty i lepiszcza asfaltowe – Zasady specyfikacji asfaltów modyfikowanych polimerami
- 60. PN-EN 14188-1 Wypełniacze złączy i zalewy – Część 1: Specyfikacja zalew na gorąco
- 61. PN-EN 14188-2 Wypełniacze złączy i zalewy – Część 2: Specyfikacja zalew na zimno
- 62. PN-EN 22592 Przetwory naftowe – Oznaczanie temperatury zapłonu i palenia – Pomiar metodą otwartego tygla Clevelanda
- 63. PN-EN ISO 2592 Oznaczanie temperatury zapłonu i palenia – Metoda otwartego tygla Clevelanda

10.3. Wymagania techniczne

- 70. WT-1 Kruszywa 2010. Kruszywa do mieszanek mineralno-asfaltowych i powierzchniowych utwaleń na drogach krajowych - Zarządzenie nr 102 Generalnego Dyrektora Dróg Krajowych i Autostrad z dnia 19 listopada 2010 r.
- 71. WT-2 Nawierzchnie asfaltowe 2010. Nawierzchnie asfaltowe na drogach krajowych - Zarządzenie nr 102 Generalnego Dyrektora Dróg Krajowych i Autostrad z dnia 19 listopada 2010 r.
- 72. WT-3 Emulsje asfaltowe 2009. Kationowe emulsje asfaltowe na drogach publicznych

10.4. Inne dokumenty

- 71. Rozporządzenie Ministra Transportu i Gospodarki Morskiej z dnia 2 marca 1999 r. w sprawie warunków technicznych, jakim powinny odpowiadać drogi publiczne i ich usytuowanie (Dz.U. nr 43, poz. 430)
- 72. Katalog typowych konstrukcji nawierzchni podatnych i półsztywnych. Generalna Dyrekcja Dróg Publicznych – Instytut Badawczy Dróg i Mostów, Warszawa 1997

D-05.03.13. Nawierzchnia z SMA – warstwa ścieralna

1. WSTĘP

1.1. Przedmiot STWIORB

Przedmiotem niniejszej ogólnej specyfikacji technicznej (STWIORB) są wymagania dotyczące wykonania i odbioru robót związanych z wykonaniem warstwy z mieszanki mastyksowo-grysowej (mieszanki SMA).

1.2. Zakres stosowania STWIORB

STWIORB jest stosowana jako dokument przetargowy i kontraktowy przy zlecaniu i realizacji robót wymienionych w p. 1.1.

1.3. Zakres robót objętych STWIORB

Ustalenia zawarte w niniejszej specyfikacji dotyczą zasad prowadzenia robót związanych z wykonaniem i odbiorem warstwy ścieralnej z mieszanki SMA wg PN-EN 13108-5 [47] i WT-2 Nawierzchnie asfaltowe 2010 [65] dostarczonej od producenta. W przypadku produkcji mieszanki SMA przez Wykonawcę dla potrzeb budowy, Wykonawca zobowiązany jest prowadzić Zakładową kontrolę produkcji (ZKP) zgodnie z WT-2 [65] punkt 8.4.1.5.

Warstwę ścieralną z mieszanki SMA można wykonywać dla dróg kategorii ruchu od KR1 do KR6 (określenie kategorii ruchu podano w punkcie 1.4.7). Stosowane mieszanki SMA o wymiarze D podano w tablicy 1.

Tablica 1. Stosowane mieszanki SMA

Kategoria ruchu	Mieszanki SMA o wymiarze D ¹⁾ , mm	
	podstawowy	jeśli wymagane jest zmniejszenie hałasu drogowego ²⁾
KR 1-2	-	SMA 5, SMA 8
KR 3-4	SMA 11	SMA 5, SMA 8
KR 5-6	SMA 11	SMA 8

¹⁾ Podział ze względu na wymiar największego kruszywa.

²⁾ Zmniejszenie hałasu generowanego przez kontakt koła pojazdu i nawierzchni należy uwzględnić w projektowaniu nawierzchni ulic miejskich lub dróg zamieszkałych w pobliżu terenów zamieszkałych

1.4. Określenia podstawowe

1.4.1. Nawierzchnia – konstrukcja składająca się z jednej lub kilku warstw służących do przejmowania i rozkładania obciążeń od ruchu pojazdów na podłoże.

1.4.2. Warstwa ścieralna – górna warstwa nawierzchni będąca w bezpośrednim kontakcie z kołami pojazdów.

1.4.3. Mieszanka mineralno-asfaltowa – mieszanka kruszyw i lepiszcza asfaltowego.

1.4.4. Wymiar mieszanki mineralno-asfaltowej – określenie mieszanki mineralno-asfaltowej, względu na największy wymiar kruszywa D, np. wymiar 5, 8, 11.

1.4.5. Mieszanka SMA (mieszanka mastyksowo-grysowa) – mieszanka mineralno-asfaltowa o nieciągłym uziarnieniu, składająca się z grubego łamanego szkieletu kruszywowego, związanego zaprawą mastyksową.

1.4.6. Dodatek stabilizujący – stabilizator mastyksu, zapobiegający spływaniu lepiszcza asfaltowego z ziaren kruszywa w wyprodukowanej mieszance SMA.

1.4.7. Kategoria ruchu – obciążenie drogi ruchem samochodowym, wyrażone w osiach obliczeniowych (100 kN) wg „Katalogu typowych konstrukcji nawierzchni podatnych i półsztywnych” GDDP-IBDiM [68].

1.4.8. Wymiar kruszywa – wielkość ziaren kruszywa, określona przez dolny (d) i górny (D) wymiar sita.

1.4.9. Kruszywo grube – kruszywo z ziaren o wymiarze: $D \leq 45$ mm oraz $d > 2$ mm.

1.4.10. Kruszywo drobne – kruszywo z ziaren o wymiarze: $D \leq 2$ mm, którego większa część pozostaje na sicie 0,063 mm.

1.4.11. Pył – kruszywo z ziaren przechodzących przez sito 0,063 mm.

1.4.12. Wypełniacz – kruszywo, którego większa część przechodzi przez sito 0,063 mm. (Wypełniacz mieszany – kruszywo, które składa się z wypełniacza pochodzenia mineralnego i wodorotlenku wapnia. Wypełniacz dodany – wypełniacz pochodzenia mineralnego, wyprodukowany oddzielnie).

1.4.13. Kationowa emulsja asfaltowa – emulsja, w której emulgator nadaje dodatnie ładunki cząstkom zdyspergowanego asfaltu.

1.4.14. Pozostałe określenia podstawowe są zgodne z obowiązującymi, odpowiednimi polskimi normami i z definicjami podanymi w OST D-M-00.00.00 „Wymagania ogólne” pkt 1.4.

1.4.15. Symbole i skróty dodatkowe

SMA - mieszanka mastyksowo-grysowa,

PMB - polimeroasfalt,

D - górny wymiar sita (przy określaniu wielkości ziaren kruszywa),

d - dolny wymiar sita (przy określaniu wielkości ziaren kruszywa),

C - kationowa emulsja asfaltowa,

NPD - właściwość użytkowa nie określana (ang. No Performance Determined; producent może jej nie określać),

TBR - do zadeklarowania (ang. To Be Reported; producent może dostarczyć odpowiednie informacje, jednak nie jest do tego zobowiązany),

IRI - (International Roughness Index) międzynarodowy wskaźnik równości,

MOP - miejsce obsługi podróży.

1.5. Ogólne wymagania dotyczące robót

Ogólne wymagania dotyczące robót podano w OST D-M-00.00.00 „Wymagania ogólne” [1] pkt 1.5.

2. MATERIAŁY

2.1. Ogólne wymagania dotyczące materiałów

Ogólne wymagania dotyczące materiałów, ich pozyskiwania i składowania, podano w OST D-M-00.00.00 „Wymagania ogólne” [1] pkt 2.

2.2. Lepiszczka asfaltowe

Należy stosować asfalty drogowe wg PN-EN 12591 [27] lub polimeroasfalty wg PN-EN 14023 [59]. Rodzaje stosowanych lepiszcza asfaltowych podano w tablicy 2. Oprócz lepiszczy wymienionych w tablicy 2 można stosować inne lepiszcza nienormowe według aprobat technicznych.

Tablica 2. Zalecane lepiszcza asfaltowe do mieszanek SMA

Kategoria ruchu	Mieszanka SMA	Gatunek lepiszcza do mieszanek SMA	
		asfaltu drogowego	polimeroasfaltu
KR1 – KR2 ¹⁾	SMA 5	50/70, 70/100	-
	SMA 8	Wielorodzajowy 50/70	-
KR3 – KR4	SMA 5	50/70,	PMB 45/80-55, PMB 45/80-65, PMB 65/105-60 ²⁾
	SMA 8	Wielorodzajowy 50/70	
	SMA 11	-	
KR5 – KR6	SMA 8	-	-
	SMA 11	-	-

¹⁾ Ze względu na wysokie koszty produkcji i wbudowania, nie zalecana dla KR1-KR-2

²⁾ Do cienkiej warstwy na gorąco z SMA o grubości nie większej niż 3,5 cm

Asfalty drogowe powinny spełniać wymagania podane w tablicy 3.

Polimeroasfalty powinny spełniać wymagania podane w tablicy 4.

Tablica 3. Wymagania wobec asfaltów drogowych wg PN-EN 12591 [27]

Lp.	Właściwości	Metoda badania	Rodzaj asfaltu		
			50/70	70/100	
WŁAŚCIWOŚCI OBLIGATORYJNE					
1	Penetracja w 25°C	0,1 mm	PN-EN 1426 [21]	50-70	70-100
2	Temperatura mięknięcia	°C	PN-EN 1427 [22]	46-54	43-51
3	Temperatura zapłonu, nie mniej niż	°C	PN-EN 22592 [62]	230	230
4	Zawartość składników rozpuszczalnych, nie mniej niż	% m/m	PN-EN 12592 [28]	99	99
5	Zmiana masy po starzeniu (ubytek lub przyrost), nie więcej niż	% m/m	PN-EN 12607-1 [31]	0,5	0,8
6	Pozostała penetracja po starzeniu, nie mniej niż	%	PN-EN 1426 [21]	50	46
7	Temperatura mięknięcia po starzeniu, nie mniej niż	°C	PN-EN 1427 [22]	48	45
WŁAŚCIWOŚCI SPECJALNE KRAJOWE					
8	Zawartość parafiny, nie więcej niż	%	PN-EN 12606-1 [30]	2,2	2,2
9	Wzrost temp. mięknięcia po starzeniu, nie więcej niż	°C	PN-EN 1427 [22]	9	9
10	Temperatura łamliwości Fraassa, nie więcej niż	°C	PN-EN 12593 [29]	8	-10

Tablica 4. Wymagania wobec asfaltów modyfikowanych polimerami (polimeroasfaltów) wg PN-EN 14023 [59]

Wymaganie podstawowe	Właściwość	Metoda badania	Jednostka	Gatunki asfaltów modyfikowanych polimerami (PMB)					
				45/80 – 55		45/80 – 65		65/105 – 60	
				wymaganie	klasa	wymaganie	klasa	wymaganie	klasa
1	2	3	4	5	6	7	8	9	10
Konsystencja w pośrednich temperaturach eksploatacyjnych	Penetracja w 25°C	PN-EN 1426 [21]	0,1 mm	45-80	4	45-80	4	65-105	6
Konsystencja w wysokich temperaturach eksploatacyjnych	Temperatura mięknięcia	PN-EN 1427 [22]	°C	≥ 55	7	≥ 65	5	≥ 60	6
Kohezja	Siła rozciągania (mała prędkość rozciągania)	PN-EN 13589 [55] PN-EN 13703 [57]	J/cm ²	≥ 1 w 5°C	4	≥ 1 w 5°C	3	≥ 1 w 5°C	4
	Siła rozciągania w 5°C (duża prędkość rozciągania)	PN-EN 13587 [53] PN-EN 13703 [57]	J/cm ²	NPD ^a	0	NPD ^a	0	NPD ^a	0
	Wahadło Vialit (metoda uderzenia)	PN-EN 13588 [54]	J/cm ²	NPD ^a	0	NPD ^a	0	NPD ^a	0
Stołość konsystencji (Odporność na starzenie) wg PN-EN 12607-1 lub -3 [31]	Zmiana masy		%	≥ 0,5	3	≥ 0,5	3	≥ 0,5	3
	Pozostała penetracja	PN-EN 1426 [21]	%	≥ 60	7	≥ 60	7	≥ 60	7
Inne właściwości	Wzrost temperatury mięknięcia	PN-EN 1427 [22]	°C	≤ 8	2	≤ 8	2	≤ 10	3
	Temperatura zapłonu	PN-EN ISO 2592 [63]	°C	≥ 235	3	≥ 235	3	≥ 235	3
Wymagania	Temperatura	PN-EN	°C	≤ -12	6	≤ -15	7	≤ -15	7

dodatkowe	łamliwości	12593 [29]							
	Nawrót sprężysty w 25°C	PN-EN 13398 [51]	%	≥ 50	5	≥ 70	3	≥ 50	5
	Nawrót sprężysty w 10°C			NPD ^a	0	NPD ^a	0	NPD ^a	0
	Zakres plastyczności	PN-EN 14023 [59] Punkt 5.1.9	°C	TBR ^b	1	TBR ^b	1	TBR ^b	1
	Stabilność magazynowa- nia. Różnica temperatur mięknienia	PN-EN 13399 [52] PN-EN 1427 [22]	°C	≤ 5	2	≤ 5	2	≤ 5	2
	Stabilność magazynowa- nia. Różnica penetracji	PN-EN 13399 [52] PN-EN 1426 [21]	0,1 mm	NPD ^a	0	NPD ^a	0	NPD ^a	0
Wymagania dodatkowe	Spadek tem- peratury mięknienia po starzeniu wg PN-EN 12607 -1 lub -3 [31]	PN-EN 12607-1 [31] PN-EN 1427 [22]	°C	TBR ^b	1	TBR ^b	1	TBR ^b	1
	Nawrót sprę- żysty w 25°C po starzeniu wg PN-EN 12607-1 lub -3 [31]	PN-EN 12607-1 [31] PN-EN 13398 [51]	%	≥ 50	4	≥ 60	3	≥ 50	4
	Nawrót sprę- żysty w 10°C po starzeniu wg PN-EN 12607-1 lub -3 [31]			NPD ^a	0	NPD ^a	0	NPD ^a	0

^a NPD – No Performance Determined (właściwość użytkowa nie określana)
^b TBR – To Be Reported (do zadeklarowania)

Składowanie asfaltu drogowego powinno się odbywać w zbiornikach, wykluczających zanieczyszczenie asfaltu i wyposażonych w system grzewczy pośredni (bez kontaktu asfaltu z przewodami grzewczymi). Zbiornik roboczy otaczarki powinien być izolowany termicznie, posiadać automatyczny system grzewczy z tolerancją $\pm 5^{\circ}\text{C}$ oraz układ cyrkulacji asfaltu.

Polimeroasfalt powinien być magazynowany w zbiorniku wyposażonym w system grzewczy pośredni z termostatem kontrolującym temperaturę z dokładnością $\pm 5^{\circ}\text{C}$. Zaleca się wyposażenie zbiornika w mieszadło. Zaleca się bezpośrednie zużycie polimeroasfaltu po dostarczeniu. Należy unikać wielokrotnego rozgrzewania i chłodzenia polimeroasfaltu w okresie jego stosowania oraz unikać niekontrolowanego mieszania polimeroasfaltów różnego rodzaju i klasy oraz z asfaltem zwykłym.

2.3. Kruszywo do mieszanki SMA

Do mieszanki SMA należy stosować kruszywo według PN-EN 13043 [44] i WT-1 Kruszywa 2010 [64], obejmujące kruszywo grube, kruszywo drobne i wypełniacz.

Kruszywa powinny spełniać wymagania podane w WT-1 Kruszywa 2010 tablica 16, 17, 18.

Składowanie kruszywa powinno się odbywać w warunkach zabezpieczających je przed zanieczyszczeniem i zmieszanem z kruszywem o innym wymiarze lub pochodzeniu. Podłoże składowiska musi być równe, utwardzone i odwodnione. Składowanie wypełniacza powinno się odbywać w silosach wyposażonych w urządzenia do aeracji.

2.4. Kruszywo do uszorstnienia

W celu zwiększenia współczynnika tarcia wykonanej warstwy ścieralnej, w początkowym okresie jej użytkowania, należy gorącą warstwę posypać kruszywem mineralnym naturalnym lub sztucznym uzyskanym z przekruszenia, o wymiarze 2/4 lub 2/5 mm i dokładnie przywałować

Kruszywa do uszorstnienia o wymiarze 2/4 lub 2/5 mm powinny spełniać wymagania podane w tablicy 5

Składowanie kruszywa powinno odpowiadać wymaganiom podanym w pktcie 2.3.

Tablica 5. Wymagania dotyczące kruszywa do uszorstnienia warstwy ścieralnej z SMA [65]

Właściwości kruszywa	Metoda badania	Wymagania dla kruszywa 2/4 lub 2/5 mm
Uziarnienie	PN-EN 933-1 [5]	kat. G_c 90/10
Zawartość pyłu	PN-EN 933-1 [5]	kat. f_1 , tj. przesiew przez sito 0,063 mm $\leq 1\%$ (m/m)
Odporność na pole- rowanie kruszywa, kat. nie niższa niż	PN-EN 1097-8 [18]	kat. PSV_{44} tj. odporność ≥ 44
Gęstość ziaren	PN-EN 1097-6, rozdz. 7, 8,	deklarowana przez producenta

	9 [16]	
Grube zanieczyszczenia lekkie, kat. nie wyższa niż	PN-EN 1744-1 p. 14.2 [25]	kat. m_{LPC} 0,1, tj. zawartość zanieczyszczeń o wymiarze większym od 2 mm powinna wynosić $\leq 0,1$ % (m/m)

Skróty użyte w tabeli: kat. - kategoria właściwości, rozdz. - rozdział

2.5. Stabilizator mastyksu

W celu zapobieżenia spływności lepiszcza asfaltowego z ziaren kruszywa w wyprodukowanej mieszance SMA podczas transportu należy stosować stabilizatory, którymi mogą być włókna mineralne, celulozowe lub polimerowe, spełniające wymagania określone przez producenta. Włókna te mogą być stosowane także w postaci granulatu, w tym ze środkiem wiążącym.

Można zaniechać stosowania stabilizatora, jeśli stosowane lepiszcze gwarantuje spełnienie wymagania spływności lepiszcza lub technologia produkcji i transportu mieszanki SMA nie powoduje spływności lepiszcza z ziaren kruszywa.

2.6. Środek adhezyjny

W celu poprawy powinowactwa fizykochemicznego lepiszcza asfaltowego i kruszywa, gwarantującego odpowiednią przyczepność (adhezję) lepiszcza do kruszywa i odporność mieszanki SMA na działanie wody, należy dobrać i zastosować środek adhezyjny, tak aby dla konkretnej pary kruszywo-lepiszcze wartość przyczepności określona według PN-EN 12697-11, metoda C [34] wynosiła co najmniej 80%.

Środek adhezyjny powinien odpowiadać wymaganiom określonym przez producenta.

Składowanie środka adhezyjnego jest dozwolone tylko w oryginalnych opakowaniach, w warunkach określonych przez producenta.

2.7. Materiały do uszczelnienia połączeń i krawędzi

Do uszczelnienia połączeń technologicznych (tj. złączy podłużnych i poprzecznych) z tego samego materiału wykonywanego w różnym czasie oraz spoin stanowiących połączenia różnych materiałów lub połączenia warstwy asfaltowej z urządzeniami obcymi w nawierzchni lub ją ograniczającymi, należy stosować:

- g) materiały termoplastyczne, jak taśmy asfaltowe, pasty itp. według norm lub aprobat technicznych,
- h) emulsję asfaltową według PN-EN 13808 [58] lub inne lepiszcza według norm lub aprobat technicznych

Grubość materiału termoplastycznego do spoiny powinna wynosić:

- nie mniej niż 10 mm przy grubości warstwy technologicznej do 2,5 cm,
- nie mniej niż 15 mm przy grubości warstwy technologicznej większej niż 2,5 cm.

Składowanie materiałów termoplastycznych jest dozwolone tylko w oryginalnych opakowaniach producenta, w warunkach określonych w aprobacie technicznej.

Do uszczelnienia krawędzi należy stosować asfalt drogowy wg PN-EN 12591 [27], asfalt modyfikowany polimerami wg PN-EN 14023 [59] „metoda na gorąco”. Dopuszcza się inne rodzaje lepiszcza wg norm lub aprobat technicznych.

2.8. Materiały do złączenia warstw konstrukcji

Do złączania warstw konstrukcji nawierzchni (warstwa wiążąca z warstwą ścierną) należy stosować kationowe emulsje asfaltowe lub kationowe emulsje modyfikowane polimerami według PN-EN 13808 [58] i WT-3 Emulsje asfaltowe 2009 punkt 5.1 tablica 2 i tablica 3 [66]:

Kationowe emulsje asfaltowe modyfikowane polimerami (asfalt 70/100 modyfikowany polimerem lub lateksem butadienowo-styrenowym SBR) stosuje się tylko pod cienkie warstwy asfaltowe na gorąco.

Emulsję asfaltową można składać w opakowaniach transportowych lub w stacjonarnych zbiornikach pionowych z nalewaniem od dna. Nie należy nalewać emulsji do opakowań i zbiorników zanieczyszczonych materiałami mineralnymi.

3. SPRZĘT

3.1. Ogólne wymagania dotyczące sprzętu

Ogólne wymagania dotyczące sprzętu podano w OST D-M-00.00.00 „Wymagania ogólne” [1] pkt 3.

3.2. Sprzęt stosowany do wykonania robót

Przy wykonywaniu robót Wykonawca w zależności od potrzeb, powinien wykazać się możliwością korzystania ze sprzętu dostosowanego do przyjętej metody robót, jak:

- wytwórnia (otaczarka) o mieszanii cyklicznym lub ciągłym, z automatycznym komputerowym sterowaniem produkcji, do wytwarzania mieszanek mineralno-asfaltowych, z możliwością dozowania stabilizatora mastyksu,
- układarka gąsienicowa, z elektronicznym sterowaniem równości układanej warstwy,
- skraplarka,
- walce stalowe gładkie,
- lekka rozsypywarka kruszywa,
- szczotki mechaniczne i/lub inne urządzenia czyszczące,
- samochody samowładowcze z przykryciem brezentowym lub termosami,
- sprzęt drobny.

4. TRANSPORT

4.1. Ogólne wymagania dotyczące transportu

Ogólne wymagania dotyczące transportu podano w OST D-M-00.00.00 „Wymagania ogólne” [1] pkt 4.

4.2. Transport materiałów

Asfalt i polimeroasfalt należy przewozić w cysternach kolejowych lub samochodach izolowanych i zaopatrzonych w urządzenia umożliwiające pośrednie ogrzewanie oraz w zawory spustowe.

Kruszywa można przewozić dowolnymi środkami transportu, w warunkach zabezpieczających je przed zanieczyszczeniem, zmieszaniem z innymi materiałami i nadmiernym zawilgoceniem.

Wypełniacz należy przewozić w sposób chroniący go przed zawilgoceniem, zbrzyleniem i zanieczyszczeniem. Wypełniacz luzem powinien być przewożony w odpowiednich cysternach przystosowanych do przewozu materiałów sypkich, umożliwiających rozładunek pneumatyczny.

Emulsja asfaltowa może być transportowana w zamkniętych cysternach, autocysternach, beczkach i innych opakowaniach pod warunkiem, że nie będą korodowały pod wpływem emulsji i nie będą powodowały jej rozpadu. Cysterny powinny być wyposażone w przegrody. Nie należy używać do transportu opakowań z metali lekkich (może zachodzić wydzielanie wodoru i groźba wybuchu przy emulsjach o $pH \leq 4$).

Mieszankę SMA należy dowozić na budowę pojazdami samowładowczymi w zależności od postępu robót. Podczas transportu i postoju przed wbudowaniem mieszanka powinna być zabezpieczona przed ostygnięciem i dopływem powietrza (przez przykrycie, pojemniki termoizolacyjne lub ogrzewanie itp.). Warunki i czas transportu mieszanki, od produkcji do wbudowania, powinna zapewniać utrzymanie temperatury w wymaganym przedziale. Powierzchnie pojemników używanych do transportu mieszanki powinny być czyste, a do zwilżania tych powierzchni można używać tylko środki antyadhezyjne niewpływające szkodliwie na mieszankę.

5. WYKONANIE ROBÓT

5.1. Ogólne zasady wykonania robót

Ogólne zasady wykonania robót podano w OST D-M-00.00.00 „Wymagania ogólne” [1] pkt 5.

5.2. Projektowanie mieszanki SMA

Przed przystąpieniem do robót Wykonawca dostarczy Inżynierowi do akceptacji projekt składu mieszanki SMA (SMA 5, SMA 8, SMA 11).

Uziarnienie mieszanki mineralnej, minimalna zawartość lepiszcza oraz orientacyjna zawartość środka stabilizującego podane są w tablicy 6.

Wymagane właściwości mieszanki SMA podane są w tablicach 7, 8 i 9.

Tablica 6. Uziarnienie mieszanki mineralnej, zawartość lepiszcza oraz środka stabilizującego mieszanki SMA do warstwy ścieralnej [65]

Właściwość	Przesiew, [% (m/m)]					
	SMA 5 KR3 ÷ KR4		SMA 8 KR3 ÷ KR6		SMA 11 KR3 ÷ KR6	
Wymiar sita #, [mm]	od	do	od	do	od	do
16	-	-	-	-	100	-
11,2	-	-	100	-	90	100
8	100	-	90	100	50	65
5,6	90	100	35	60	35	45
2	30	40	20	30	20	30
0,125	10	19	9	17	9	17
0,063	7	12	7	12	8	12
Orientacyjna zawartość środka stabilizującego, [% (m/m)]	0,3	1,5	0,3	1,5	0,3	1,5
Zawartość lepiszcza, minimum ^{*)}	B _{min 7,2}		B _{min 7,0}		B _{min 6,4}	

^{*)} Minimalna zawartość lepiszcza jest określona przy założonej gęstości mieszanki mineralnej 2,650 Mg/m³. Jeżeli stosowana mieszanka mineralna ma inną gęstość (ρ_d), to do wyznaczenia minimalnej zawartości lepiszcza podaną wartość należy pomnożyć przez współczynnik α według równania:

$$\alpha = \frac{2,650}{\rho_d}$$

Tablica 7. Wymagane właściwości mieszanki SMA do warstwy ścieralnej, dla ruchu KR1 ÷ KR2 [65]

Właściwość	Warunki zagęszczania wg PN-EN 13108-20 [48]	Metoda i warunki badania	SMA 5	SMA 8
Zawartość wolnych przestrzeni	C.1.2, ubijanie, 2x50 uderzeń	PN-EN 12697-8 [33], p. 4	V _{min 1,5} V _{max 3,0}	V _{min 1,5} V _{max 3,0}
Odporność na działanie wody	C.1.1, ubijanie, 2x35 uderzeń	PN-EN 12697-12 [35], przechowywanie w 40°C z jednym cyklem zamrażania, badanie w 25°C ¹⁾	ITSR ₉₀	ITSR ₉₀
Splywność lepiszcza	-	PN-EN 12697-18 [37], p. 5	D _{0,3}	D _{0,3}

¹⁾ Ujednoliconą procedurę badania odporności na działanie wody podano w WT-2 2010 [65] w załączniku 1.

Tablica 8. Wymagane właściwości mieszanki SMA do warstwy ścieralnej, dla ruchu KR3 ÷ KR4 [65]

Właściwość	Warunki zagęszczania wg PN-EN 13108-20 [48]	Metoda i warunki badania	SMA 5	SMA 8	SMA 11
Zawartość wolnych przestrzeni	C.1.2, ubijanie, 2x50 uderzeń	PN-EN 12697-8 [33], p. 4	V _{min 1,5} V _{max 3,0}	V _{min 1,5} V _{max 3,0}	V _{min 1,5} V _{max 3,0}
Odporność na deformacje trwałe ¹⁾	C.1.20, wałowanie, P ₉₈ -P ₁₀₀	PN-EN 12697-22 [38], metoda B w powietrzu, PN-EN 13108-20, D.1.6, 60°C, 10000 cykli [48]	WTS _{AIR 0,50} PRD _{AIRdekla}	WTS _{AIR 0,50} PRD _{AIRdekla}	WTS _{AIR 0,50} PRD _{AIRdekla}
Odporność na działanie wody	C.1.1, ubijanie, 2x35 uderzeń	PN-EN 12697-12 [35], przechowywanie w 40°C z jednym cyklem zamrażania, badanie w 25°C ²⁾	ITSR ₉₀	ITSR ₉₀	ITSR ₉₀
Splywność lepiszcza	-	PN-EN 12697-18 [37], p. 5	D _{0,3}	D _{0,3}	D _{0,3}

¹⁾ Grubość płyty: SMA5 25mm, SMA8 40mm, SMA11 40mm
²⁾ Ujednoliconą procedurę badania odporności na działanie wody podano w WT-2 2010 [65] w załączniku 1.

Tablica 9. Wymagane właściwości mieszanki SMA do warstwy ścieralnej, dla ruchu KR5 ÷ KR6 [65]

Właściwość	Warunki zagęszczania wg	Metoda i warunki badania	SMA 8	SMA 11
------------	-------------------------	--------------------------	-------	--------

	PN-EN 13108-20 [48]			
Zawartość wolnych przestrzeni	C.1.2, ubijanie, 2×50 uderzeń	PN-EN 12697-8 [33], p. 4	$V_{\min 2,0}$ $V_{\max 3,5}$	$V_{\min 2,0}$ $V_{\max 3,5}$
Odporność na deformacje trwałe ¹⁾	C.1.20, wałowanie, P ₉₈ -P ₁₀₀	PN-EN 12697-22 [38], metoda B w powietrzu, PN-EN 13108-20, D.1.6, 60°C, 10 000 cykli	$WTS_{AIR 0,30}$ $PRD_{AIRdekla}$	$WTS_{AIR 0,30}$ $PRD_{AIRdekla}$
Odporność na działanie wody	C.1.1.1, ubijanie, 2×35 uderzeń	PN-EN 12697-12 [35], przechowywanie w 40°C z jednym cyklem zamrażania, badanie w 25°C ²⁾	$ITSR_{90}$	$ITSR_{90}$
Splywność lepiszcza	-	PN-EN 12697-18 [37], p. 5	$D_{0,3}$	$D_{0,3}$
¹⁾ Grubość płyty: SMA8 40mm, SMA11 40mm.				
²⁾ Ujednoliconą procedurę badania odporności na działanie wody podano w WT-2 2010 w załączniku 1.				

5.3. Wytwarzanie mieszanki SMA

Mieszankę SMA należy wytwarzać na gorąco w otaczarce (zespole maszyn i urządzeń dozowania, podgrzewania i mieszania składników oraz przechowywania gotowej mieszanki).

Dozowanie składników mieszanki SMA w otaczarkach, w tym także wstępne, powinno być zautomatyzowane i zgodne z receptą roboczą, a urządzenia do dozowania składników oraz pomiaru temperatury powinny być okresowo sprawdzane. Kruszywo o różnym uziarnieniu lub pochodzeniu należy dodawać oddzielnie.

Lepiszczce asfaltowe należy przechowywać w zbiorniku z pośrednim systemem ogrzewania, z układem termostata zapewniającym utrzymanie żądanej temperatury z dokładnością $\pm 5^\circ\text{C}$. Temperatura lepiszcza asfaltowego w zbiorniku magazynowym (roboczym) nie powinna przekraczać 180°C dla asfaltu drogowego 50/70 i 70/100 i polimeroasfaltu drogowego 45/80-55, 45/80-65 i 65/105-60.

Kruszywo (ewentualnie z wypełniaczem) powinno być wysuszone i podgrzane tak, aby mieszanka mineralna uzyskała temperaturę właściwą do otoczenia lepiszczem asfaltowym. Temperatura mieszanki mineralnej nie powinna być wyższa o więcej niż 30°C od najwyższej temperatury mieszanki mineralno-asfaltowej podanej w tablicy 10. W tej tablicy najniższa temperatura dotyczy mieszanki mineralno-asfaltowej (SMA) dostarczonej na miejsce wbudowania, a najwyższa temperatura dotyczy mieszanki mineralno-asfaltowej bezpośrednio po wytworzeniu w wytwórni.

Tablica 10. Najwyższa i najniższa temperatura mieszanki SMA [65]

Lepiszczce asfaltowe	Temperatura mieszanki [°C]
Asfalt 50/70	od 160 do 200
Asfalt 70/100	od 140 do 180
Wielorodzajowy 50/70	od 160 do 200
PMB 45/80-55	od 130 do 180
PMB 45/80-65	od 130 do 180
PMB 65/105-60	od 130 do 170

Sposób i czas mieszania składników mieszanki mineralno-asfaltowej powinny zapewnić równomierne otoczenie kruszywa lepiszczem asfaltowym.

System dozowania dodatków modyfikujących lub stabilizujących powinien zapewnić jednorodność dozowania dodatków do wytwarzanej mieszanki. Warunki wytwarzania i przechowywania mieszanki mineralno-asfaltowej na gorąco nie powinny istotnie wpływać na skuteczność działania tych dodatków.

5.4. Przygotowanie podłoża

Podłoże (warstwa wyrównawcza, warstwa wiążąca lub stara warstwa ścieralna) pod warstwę SMA powinno być na całej powierzchni:

- ustabilizowane i nośne,
- czyste, bez zanieczyszczenia lub pozostałości luźnego kruszywa,
- wyprofilowane, równe i bez kolein,
- suche.

W wypadku podłoża z nowo wykonanej warstwy asfaltowej, do oceny nierówności należy przyjąć dane z pomiaru równości tej warstwy wykonanego metodą z wykorzystaniem łaty 4-metrowej i klina lub metody równoważnej przy użyciu łaty i klina, mierząc wysokość prześwitu w połowie długości łaty. Pomiar wykonuje się nie rzadziej niż co 10 m. Wymagana równość podłoża jest określona w rozporządzeniu dotyczącym warunków technicznych, jakim powinny odpowiadać drogi publiczne [67]. W wypadku podłoża z warstwy starej nawierzchni, nierówności nie powinny przekraczać wartości podanych w tablicy 11.

Tablica 11. Maksymalne nierówności podłoża z warstwy starej nawierzchni pod warstwy asfaltowe (pomiar łatą 4-metrową lub równoważną metodą)

Klasa drogi	Element nawierzchni	Maksymalna nierówność podłoża pod warstwę ścieralną [mm]
A, S, GP	Pasy: ruchu, awaryjne, dodatkowe, włączania i wyłączania	6
	Jezdnie łącznic, jezdnie MOP, utwardzone pobocza	8
G	Pasy: ruchu, dodatkowe, włączania i wyłączania, postojowe, jezdnie łącznic, utwardzone pobocza	8
Z, L, D	Pasy ruchu	9

Jeżeli nierówności poprzeczne są większe niż dopuszczalne, to należy wyrównać podłoże.

Rzędne wysokościowe podłoża oraz urządzeń usytuowanych w nawierzchni lub ją ograniczających powinny być zgodne z dokumentacją projektową. Z podłoża powinien być zapewniony odpływ wody.

Oznakowanie poziome na warstwie podłoża należy usunąć.

Nierówności podłoża (w tym powierzchnię istniejącej warstwy ścieralnej) należy wyrównać poprzez frezowanie lub wykonanie warstwy wyrównawczej.

Wykonane w podłożu łąty z materiału o mniejszej sztywności (np. łąty z asfaltu lanego w betonie asfaltowym) należy usunąć, a powstałe w ten sposób ubytki wypełnić materiałem o właściwościach zbliżonych do materiału podstawowego (np. wypełnić betonem asfaltowym).

W celu polepszenia połączenia między warstwami technologicznymi nawierzchni powierzchnia podłoża powinna być w ocenie wizualnej chropowata.

Szerokie szczeliny w podłożu należy wypełnić odpowiednim materiałem, np. zalewami drogowymi według PN-EN 14188-1 [60] lub PN-EN 14188-2 [61] albo innymi materiałami według norm lub aprobat technicznych.

Na podłożu wykazującym zniszczenia w postaci siatki spękań zmęczeniowych lub spękań poprzecznych zaleca się stosowanie membrany przeciwspekaniowej, np. mieszanki mineralno-asfaltowej, warstwy SAMI lub z geosyntetyków według norm lub aprobat technicznych.

5.5. Próba technologiczna

Wykonawca przed przystąpieniem do produkcji mieszanki jest zobowiązany do przeprowadzenia w obecności Inżyniera próby technologicznej, która ma na celu sprawdzenie zgodności właściwości wyprodukowanej mieszanki z receptą. W tym celu należy zaprogramować otaczarkę zgodnie z receptą roboczą i w cyklu automatycznym produkować mieszankę. Do badań należy pobrać mieszankę wyprodukowaną po ustabilizowaniu się pracy otaczarki.

Nie dopuszcza się oceniania dokładności pracy otaczarki oraz prawidłowości składu mieszanki mineralnej na podstawie tzw. suchego zarobu, z uwagi na możliwą segregację kruszywa.

Mieszankę wyprodukowaną po ustabilizowaniu się pracy otaczarki należy zgromadzić w silosie lub załadować na samochód. Próbki do badań należy pobierać ze skrzyni samochodu zgodnie z metodą określoną w PN-EN 12697-27 [39].

Na podstawie uzyskanych wyników Inżynier podejmuje decyzję o wykonaniu odcinka próbnego.

5.6. Odcinek próbny

Przed przystąpieniem do wykonania warstwy SMA Wykonawca wykona odcinek próbny celem uściślenia organizacji wytwarzania i układania oraz ustalenia warunków zagęszczania i uzyskiwanych parametrów jakościowych.

Odcinek próbny powinien być zlokalizowany w miejscu uzgodnionym z Inżynierem. Powierzchnia odcinka próbnego powinna wynosić co najmniej 500 m², a długość co najmniej 50 m. Na odcinku próbnym Wykonawca powinien użyć takich materiałów oraz sprzętu jakie zamierza stosować do wykonania warstwy ścieralnej.

Wykonawca może przystąpić do realizacji robót po zaakceptowaniu przez Inżyniera technologii wbudowania i zagęszczania oraz wyników z odcinka próbnego.

5.7. Połączenie międzywarstwowe

Uzyskanie wymaganej trwałości nawierzchni jest uzależnione od zapewnienia połączenia między warstwami i ich współpracy w przenoszeniu obciążenia nawierzchni ruchem.

Podłoże powinno być skropione lepiszczem. Ma to na celu zwiększenie połączenia między warstwami konstrukcyjnymi oraz zabezpieczenie przed wnikiem i zaleganiem wody między warstwami.

Skropienie lepiszczem podłoża (np. z warstwy wiążącej asfaltowej), przed ułożeniem warstwy z mieszanki SMA, powinno być wykonane w ilości podanej w przeliczeniu na pozostałe lepiszcze, tj. 0,1 ÷ 0,3 kg/m², przy czym:

- zaleca się stosować emulsję modyfikowaną polimerem,
- ilość emulsji należy dobrać z uwzględnieniem stanu podłoża oraz porowatości mieszanki SMA; jeśli mieszanka ma większą zawartość wolnych przestrzeni, to należy użyć większą ilość lepiszcza do skropienia, które po ułożeniu warstwy ścieralnej uszczelni ją.

Skrapianie podłoża należy wykonywać równomiernie stosując rampy do skrapiania, np. skrapiarki do lepiszczy asfaltowych. Dopuszcza się skrapianie ręczne lancą w miejscach trudno dostępnych (np. ścieki uliczne) oraz przy urządzeniach usytuowanych w nawierzchni lub ją ograniczających. W razie potrzeby urządzenia te należy zabezpieczyć przed zabrudzeniem. Skropione podłoże należy wyłączyć z ruchu publicznego przez zmianę organizacji ruchu.

W wypadku stosowania emulsji asfaltowej podłoże powinno być skropione 0,5 h przed układaniem warstwy SMA w celu odparowania wody.

Czas ten nie dotyczy skrapiania rampą zamontowaną na rozkładarce.

5.8. Wbudowanie mieszanki mineralno-asfaltowej

Mieszankę mineralno-asfaltową można wbudowywać na podłożu przygotowanym zgodnie z zapisami w punktach 5.4 i 5.7.

Temperatura podłoża pod rozkładaną warstwę nie może być niższa niż +5°C.

Transport mieszanki SMA powinien być zgodny z zaleceniami podanymi w punkcie 4.2.

Mieszankę SMA należy wbudowywać w odpowiednich warunkach atmosferycznych.

Temperatura otoczenia w ciągu doby nie powinna być niższa od temperatury podanej w tabelcy 12. Temperatura otoczenia może być niższa w wypadku stosowania ogrzewania podłoża. Nie dopuszcza się układania mieszanki SMA podczas silnego wiatru ($V > 16$ m/s).

W wypadku stosowania mieszanek mineralno-asfaltowych z dodatkiem obniżającym temperaturę mieszania i wbudowania należy indywidualnie określić wymagane warunki otoczenia.

Tabela 12. Minimalna temperatura otoczenia na wysokości 2m podczas wykonywania warstwy z SMA.

Rodzaj robót	Minimalna temperatura otoczenia [°C]	
	przed przystąpieniem do robót	w czasie robót
Warstwa ścieralna o grubości ≥ 3 cm	0	+5
Warstwa ścieralna o grubości < 3 cm	+5	+10

Właściwości wykonanej warstwy powinny spełniać warunki podane w tabelcy 13.

Tabela 13. Właściwości warstwy SMA

Typ i wymiar mieszanki	Projektowana grubość warstwy technologicznej [cm]	Wskaźnik zagęszczenia [%]	Zawartość wolnych przestrzeni w warstwie [% (v/v)]
SMA 5 KR1 ÷ KR4	2,0 ÷ 4,0	≥ 97	2,0 ÷ 4,5
SMA 8 KR1 ÷ KR4	2,5 ÷ 5,0	≥ 97	2,0 ÷ 4,5
SMA11 KR3 ÷ KR4	3,5 ÷ 5,0	≥ 97	2,0 ÷ 4,5
SMA 8 KR5 ÷ KR6	2,5 ÷ 5,0	≥ 97	3,0 ÷ 5,0
SMA11 KR5 ÷ KR6	3,5 ÷ 5,0	≥ 97	3,0 ÷ 5,0

Mieszanka mineralno-asfaltowa powinna być wbudowywana rozkładarką wyposażoną w układ automatycznego sterowania grubości warstwy i utrzymywania niwelety zgodnie z dokumentacją projektową. W miejscach niedostępnych dla sprzętu dopuszcza się wbudowywanie ręczne.

Grubość wykonywanej warstwy powinna być sprawdzana co 25 m, w co najmniej trzech miejscach (w osi i przy brzegach warstwy).

Warstwy wałowane powinny być równomiernie zagęszczone ciężkimi walcami drogowymi. Do warstw z mieszanki SMA można stosować wyłącznie walce drogowe stalowe gładkie. Nie zaleca się stosowania wibracji podczas zagęszczania SMA.

5.9. Uszorstnienie warstwy SMA

Warstwa ścieralna z SMA powinna mieć jednorodną teksturę i strukturę, dostosowaną do przeznaczenia, np. ze względu na właściwości przeciwoślizgowe, hałas toczenia kół lub względy estetyczne.

Do zwiększenia szorstkości warstwy ścieralnej konieczne może być jej uszorstnienie. Do warstw z mieszanki SMA o $D < 11$ mm zaleca się stosowanie posypki o wymiarze 2/4 mm. Do warstw z mieszanki SMA o $D \geq 11$ mm można stosować posypkę o wymiarze 2/4 lub 2/5 mm.

Na powierzchnię gorącej warstwy należy równomiernie nanieść posypkę i dokładnie zawałować. Nanoszenie posypki powinno odbywać się maszynowo, a jedynie w miejscach trudno dostępnych dopuszcza się wykonanie ręczne. Przy wyborze uziarnienia posypki należy wziąć pod uwagę wymagania ochrony przed hałasem. Jeżeli wymaga się zmniejszenia hałasu od kół pojazdów, należy stosować posypkę o drobniejszym uziarnieniu.

Zalecana ilość posypki do warstwy z mieszanki SMA:

1. kruszywo o wymiarze 2/4 mm: od 0,5 do 1,5 kg/m²,
2. kruszywo o wymiarze 2/5 mm: od 1,0 do 2,0 kg/m².

3. Wymagania dotyczące kruszywa naturalnego i łamanego do uszorstnienia warstwy ścieralnej

Właściwości kruszywa	Wymagania
Uziarnienie według PN-EN 933-1, kategoria nie niższa niż:	Gc90/10 ($D/d < 4$)
Tolerancja uziarnienia; odchylenia nie większe niż według kategorii:	G25/15
Zawartość pyłu według PN-EN 933-1; kategoria nie wyższa niż:	F0,5
Kształt kruszywa według PN-EN 933-3 lub według PN-EN 933-4, kategoria nie wyższa niż:	FI20 lub SI20
Procentowa zawartość ziaren o powierzchni przekruszonej i łamanej według PN-EN 933-5; kategoria nie niższa niż:	C100/0
Odporność kruszywa na rozdrabnianie według PN-EN 1097-2, badanie na kruszywie o wymiarze 10/14, rozdział 5, kategoria nie wyższa niż:	LA20
Odporność na polerowanie kruszyw wg PN-EN 1097-8, kategoria nie niższa niż:	PSV50
Gęstość ziaren według PN-EN 1097-6, rozdz. 7, 8 lub 9	deklarowana przez producenta
Nasiąkliwość według PN-EN 1097-6, rozdział 7,8, 9	WA24 Deklarowana
Gęstość nasypowa według PN-EN 1097-3	deklarowana przez producenta
Mrozoodporność według PN-EN 1367-1, załącznik B, w 1% NaCl, kategoria nie wyższa niż:	FNaCl17
„Zgorzel słoneczna” bazaltu według PN-EN 1367-3, kategoria:	SBLA
Skład chemiczny - uproszczony opis petrograficzny według PN-EN 932-3	deklarowany przez producenta
Grube zanieczyszczenia lekkie, według PN-EN 1744-1 p. 14.2; kategoria nie wyższa niż:	mLPC0,1
Rozpad krzemianowy żużla wielkopieczowego chłodzonego powietrzem według PN-EN 1744-1 p. 19.1	wymagana odporność
Rozpad żelazowy żużla wielkopieczowego chłodzonego powietrzem według PN-EN 1744-1 p. 19.2	wymagana odporność
Staołość objętości kruszywa z żużla stalowniczego według PN-EN 1744-lp. 19.3; kategoria nie wyższa niż:	V3,5

6. KONTROLA JAKOŚCI ROBÓT

6.1. Ogólne zasady kontroli jakości robót

Ogólne zasady kontroli jakości robót podano w OST D-M-00.00.00 „Wymagania ogólne” [1] pkt 6.

6.2. Badania przed przystąpieniem do robót

Przed przystąpieniem do robót Wykonawca powinien:

- uzyskać wymagane dokumenty, dopuszczające wyroby budowlane do obrotu i powszechnego stosowania (np. stwierdzenie o oznakowaniu materiału znakiem CE lub znakiem budowlanym B, certyfikat zgodności, deklarację zgodności, aprobatę techniczną, ew. badania materiałów wykonane przez dostawców itp.),
- ew. wykonać własne badania właściwości materiałów przeznaczonych do wykonania robót, określone przez Inżyniera,
- sprawdzić cechy zewnętrzne gotowych materiałów z tworzyw.

Wszystkie dokumenty oraz wyniki badań Wykonawca przedstawia Inżynierowi do akceptacji.

6.3. Badania w czasie robót

6.3.1. Uwagi ogólne

Badania dzielą się na:

- badania wykonawcy (w ramach własnego nadzoru),
- badania kontrolne (w ramach nadzoru zlecniodawcy – Inżyniera).

6.3.2. Badania Wykonawcy

Badania Wykonawcy są wykonywane przez Wykonawcę lub jego zleceniobiorców celem sprawdzenia, czy jakość materiałów budowlanych (mieszanek mineralno-asfaltowych i ich składników, lepiszczy i materiałów do uszczelnień itp.) oraz gotowej warstwy (wbudowane warstwy asfaltowe, połączenia itp.) spełniają wymagania określone w kontrakcie.

Wykonawca powinien wykonywać te badania podczas realizacji kontraktu, z niezbędną starannością i w wymaganym zakresie. Wyniki należy zapisywać w protokołach. W razie stwierdzenia uchybień w stosunku do wymagań kontraktu, ich przyczyny należy niezwłocznie usunąć.

Wyniki badań Wykonawcy należy przekazywać Inżynierowi na jego żądanie. Inżynier może zdecydować o dokonaniu odbioru na podstawie badań Wykonawcy. W razie zastrzeżeń Inżynier może przeprowadzić badania kontrolne według pktu 6.3.3.

Zakres badań Wykonawcy związany z wykonywaniem nawierzchni:

- pomiar temperatury powietrza,
- pomiar temperatury mieszanki mineralno-asfaltowej podczas wykonywania nawierzchni (wg PN-EN 12697-13 [36]),
- ocena wizualna mieszanki mineralno-asfaltowej,
- ocena wizualna posypki,
- wykaz ilości materiałów lub grubości wykonanej warstwy,
- pomiar spadku poprzecznego warstwy asfaltowej,
- pomiar równości warstwy asfaltowej (wg pktu 6.4.2.5),
- dokumentacja działań podejmowanych celem zapewnienia odpowiednich właściwości przeciwpoślizgowych,
- pomiar parametrów geometrycznych poboczny,
- ocena wizualna jednorodności powierzchni warstwy,
- ocena wizualna jakości wykonania połączeń technologicznych.

6.3.3. Badania kontrolne

Badania kontrolne są badaniami Inżyniera, których celem jest sprawdzenie, czy jakość materiałów budowlanych (mieszanek mineralno-asfaltowych i ich składników, lepiszczy i materiałów do uszczelnień itp.) oraz gotowej warstwy (wbudowane warstwy asfaltowe, połączenia itp.) spełniają wymagania określone w kontrakcie. Wyniki tych badań są podstawą odbioru. Pobieraniem próbek i wykonaniem badań na miejscu budowy zajmuje się Inżynier w obecności Wykonawcy. Badania odbywają się również wtedy, gdy Wykonawca zostanie w porę powiadomiony o ich terminie, jednak nie będzie przy nich obecny.

Rodzaj badań kontrolnych mieszanki mineralno-asfaltowej i wykonanej z niej warstwy podano w tablicy 14

Tablica 14. Rodzaj badań kontrolnych

Lp.	Rodzaj badań
1	Mieszanka mineralno-asfaltowa ^{a), b)}
1.1	Uziarnienie
1.2	Zawartość lepiszcza
1.3	Temperatura mięknięcia lepiszcza odzyskanego
1.4	Gęstość i zawartość wolnych przestrzeni próbki
2	Warstwa asfaltowa
2.1	Wskaźnik zagęszczenia ^{a)}
2.2	Spadki poprzeczne
2.3	Równość
2.4	Grubość lub ilość materiału
2.5	Zawartość wolnych przestrzeni ^{a)}
2.6	Właściwości przeciwpoślizgowe
^{a)} do każdej warstwy i na każde rozpoczęte 6000 m ² nawierzchni jedna próbka; w razie potrzeby liczba próbek może zostać zwiększona (np. nawierzchnie dróg w terenie zabudowy)	
^{b)} w razie potrzeby specjalne kruszywa i dodatki	

6.3.4. Badania kontrolne dodatkowe

W wypadku uznania, że jeden z wyników badań kontrolnych nie jest reprezentatywny dla ocenianego odcinka budowy, Wykonawca ma prawo żądać przeprowadzenia badań kontrolnych dodatkowych.

Inżynier i Wykonawca decydują wspólnie o miejscach pobierania próbek i wyznaczeniu odcinków częściowych ocenianego odcinka budowy. Jeżeli odcinek częściowy przyporządkowany do badań kontrolnych nie może być jednoznacznie i zgodnie wyznaczony, to odcinek ten nie powinien być mniejszy niż 20% ocenianego odcinka budowy.

Do odbioru uwzględniane są wyniki badań kontrolnych i badań kontrolnych dodatkowych do wyznaczonych odcinków częściowych.

Koszty badań kontrolnych dodatkowych zażądanych przez Wykonawcę ponosi Wykonawca.

6.3.5. Badania arbitrażowe

Badania arbitrażowe są powtórzeniem badań kontrolnych, co do których istnieją uzasadnione wątpliwości ze strony Inżyniera lub Wykonawcy (np. na podstawie własnych badań).

Badania arbitrażowe wykonuje na wniosek strony kontraktu niezależne laboratorium, które nie wykonywało badań kontrolnych.

Koszty badań arbitrażowych wraz ze wszystkimi kosztami ubocznymi ponosi strona, na której niekorzyść przemawia wynik badania.

6.4. Właściwości warstw i nawierzchni oraz dopuszczalne odchyłki

6.4.1. Mieszanka mineralno-asfaltowa

Właściwości materiałów należy oceniać na podstawie badań pobranych próbek mieszanki mineralno-asfaltowej przed wbudowaniem (wbudowanie oznacza wykonanie warstwy asfaltowej). Wyjątkowo dopuszcza się badania próbek pobranych z wykonanej warstwy asfaltowej).

6.4.2. Warstwa asfaltowa

6.4.2.1. Grubość warstwy oraz ilość materiału

Grubość wykonanej warstwy oznaczana według PN-EN 12697-36 [40] oraz ilość wbudowanego materiału na określonej powierzchni (dotyczy przede wszystkim cienkich warstw) mogą odbiegać od projektu o wartości podane w tablicy 15.

W wypadku określania ilości materiału na powierzchnię i średniej wartości grubości warstwy z reguły należy przyjąć za podstawę cały odcinek budowy. Inżynier ma prawo sprawdzać odcinki częściowe. Odcinek częściowy powinien zawierać co najmniej jedną dzienną działkę roboczą. Do odcinka częściowego obowiązują te same wymagania jak do odcinka budowy.

Za grubość warstwy lub warstw przyjmuje się średnią arytmetyczną wszystkich pojedynczych oznaczeń grubości warstwy na całym odcinku budowy lub odcinku częściowym.

Tablica 15. Dopuszczalne odchyłki grubości warstwy oraz ilości materiału na określonej powierzchni, [%]

Warunki oceny	Warstwa asfaltowa SMA ^{a)}
A – Średnia z wielu oznaczeń grubości oraz ilości	
1. – duży odcinek budowy, powierzchnia większa niż 6000 m ² lub – droga ograniczona krawężnikami, powierzchnia większa niż 1000 m ² lub – warstwa ścieralna, ilość większa niż 50 kg/m ²	≤ 10
2. – mały odcinek budowy lub – warstwa ścieralna, ilość większa niż 50 kg/m ²	≤ 15
B – Pojedyncze oznaczenie grubości	≤ 25
^{a)} w wypadku budowy dwuetapowej, tzn. gdy warstwa ścieralna jest układana z opóźnieniem, wartość z wiersza B odpowiednio obowiązuje; w pierwszym etapie budowy do górnej warstwy nawierzchni obowiązuje wartość 25%, a do łącznej grubości warstw etapu 1 ÷ 15%	

6.4.2.2. Wskaźnik zagęszczenia warstwy

Zagęszczenie wykonanej warstwy, wyrażone wskaźnikiem zagęszczenia oraz zawartością wolnych przestrzeni, nie może przekroczyć wartości dopuszczalnych podanych w tablicy 13. Dotyczy to każdego pojedynczego oznaczenia danej właściwości.

Określenie gęstości objętościowej należy wykonywać według PN-EN 12697-6 [32].

6.4.2.3. Zawartość wolnych przestrzeni w nawierzchni

Zawartość wolnych przestrzeni w próbce pobranej z nawierzchni, nie może przekroczyć wartości dopuszczalnych określonych w tablicy 13.

6.4.2.4. Spadki poprzeczne

Spadki poprzeczne nawierzchni należy badać nie rzadziej niż co 20 m oraz w punktach głównych łuków poziomych.

Spadki poprzeczne powinny być zgodne z dokumentacją projektową, z tolerancją ± 0,5%.

6.4.2.5. Równość podłużna i poprzeczna

Pomiary równości podłużnej należy wykonywać w środku każdego ocenianego pasa ruchu.

Do oceny równości podłużnej warstwy ścieralnej nawierzchni drogi klasy G i dróg wyższych klas należy stosować metodę pomiaru umożliwiającą obliczanie wskaźnika równości IRI. Wartość IRI oblicza się dla odcinków o długości 50 m. Dopuszczalne wartości wskaźnika IRI wymagane przy odbiorze nawierzchni określono w rozporządzeniu dotyczącym warunków technicznych, jakim powinny odpowiadać drogi publiczne [67].

Do oceny równości podłużnej warstwy ścieralnej nawierzchni drogi klasy Z, L i D oraz placów i parkingów należy stosować metodę z wykorzystaniem łąty 4-metrowej i klina lub metody równoważnej użyciu łąty i klina, mierząc wysokość prześwitu w połowie długości łąty. Pomiar wykonuje się nie rzadziej niż co 10 m. Wymagana równość podłużna jest określona przez wartość odchylenia równości (prześwitu), które nie mogą przekroczyć 6 mm. Przez odchylenie równości rozumie się największą odległość między łątą a mierzoną powierzchnią.

Przed upływem okresu gwarancyjnego wartości wskaźnika równości IRI warstwy ścieralnej nawierzchni drogi klasy G i dróg wyższych klas nie powinny być większe niż podane w tablicy 16. Badanie wykonuje się według procedury jak podczas odbioru nawierzchni, w prawym śladzie koła.

Tablica 16. Dopuszczalne wartości wskaźnika równości podłużnej IRI warstwy ścieralnej wymagane przed upływem okresu gwarancyjnego

Klasa drogi	Element nawierzchni	Wartości wskaźnika IRI [mm/m]
A, S GP	Pasy: ruchu, awaryjne, dodatkowe, włączania i wyłączania	≤ 2,9
	Jezdnie łącznic, jezdnie MOP, utwardzone pobocza	≤ 3,7
G	Pasy: ruchu, dodatkowe, włączania i wyłączania, postojowe, jezdnie łącznic, utwardzone pobocza	≤ 4,6

Przed upływem okresu gwarancyjnego wartość odchylenia równości podłużnej warstwy ścieralnej nawierzchni dróg klasy Z i L nie powinna być większa niż 8 mm. Badanie wykonuje się według procedury jak podczas odbioru nawierzchni.

Do oceny równości poprzecznej warstw nawierzchni dróg wszystkich klas technicznych należy stosować metodę z wykorzystaniem łąty 4-metrowej i klina lub metody równoważnej użyciu łąty i klina. Pomiar należy wykonywać w kierunku prostopadłym do osi jezdni, na każdym ocenianym pasie ruchu, nie rzadziej niż co 10 m. Wymagana równość poprzeczna jest określona w rozporządzeniu dotyczącym warunków technicznych, jakim powinny odpowiadać drogi publiczne [67].

Przed upływem okresu gwarancyjnego wartość odchylenia równości poprzecznej warstwy ścieralnej nawierzchni dróg wszystkich klas technicznych nie powinna być większa niż podana w tablicy 17. Badanie wykonuje się według procedury jak podczas odbioru nawierzchni.

Tablica 17. Dopuszczalne wartości odchylenia równości poprzecznej warstwy ścieralnej wymagane przed upływem okresu gwarancyjnego

Klasa drogi	Element nawierzchni	Wartości odchylenia równości poprzecznej [mm]
A, S	Pasy: ruchu, awaryjne, dodatkowe, włączania i	≤ 6

GP	wyłączenia	
	Jezdnie łącznic, jezdnie MOP, utwardzone pobocza	≤ 8
G	Pasy: ruchu, dodatkowe, włączania i wyłączenia, postojowe, jezdnie łącznic, utwardzone pobocza	≤ 8
Z, L, D	Pasy ruchu	≤ 9

6.4.2.6. Właściwości przeciwoślizgowe

Przy ocenie właściwości przeciwoślizgowych nawierzchni drogi klasy Z i dróg wyższych klas powinien być określony współczynnik tarcia na mokrej nawierzchni przy całkowitym poślizgu opony testowej.

Pomiar wykonuje się przy temperaturze otoczenia od 5 do 30°C, nie rzadziej niż co 50 m na nawierzchni zwilżanej wodą w ilości 0,5 l/m², a wynik pomiaru powinien być przeliczany na wartość przy 100% poślizgu opony testowej o rozmiarze 185/70 R14. Miarą właściwości przeciwoślizgowych jest miarodajny współczynnik tarcia. Za miarodajny współczynnik tarcia przyjmuje się różnicę wartości średniej $E(\mu)$ i odchylenia standardowego D : $E(\mu) - D$. Długość odcinka podlegającego odbiorowi nie powinna być większa niż 1000 m. Liczba pomiarów na ocenianym odcinku nie powinna być mniejsza niż 10. W wypadku odbioru krótkich odcinków nawierzchni, na których nie można wykonać pomiarów z prędkością 60 lub 90 km/h (np. rondo, dojazd do skrzyżowania, niektóre łącznice), poszczególne wyniki pomiarów współczynnika tarcia nie powinny być niższe niż 0,47, przy prędkości pomiarowej 30 km/h.

Dopuszczalne wartości miarodajnego współczynnika tarcia nawierzchni wymagane w okresie od 4 do 8 tygodni po oddaniu warstwy do eksploatacji są określone w rozporządzeniu dotyczącym warunków technicznych, jakim powinny odpowiadać drogi publiczne [67].

Jeżeli warunki atmosferyczne uniemożliwiają wykonanie pomiaru w wymienionym terminie, powinien być on zrealizowany z najmniejszym możliwym opóźnieniem.

Przed upływem okresu gwarancyjnego wartości miarodajnego współczynnika tarcia nie powinny być mniejsze niż podane w tablicy 18. W wypadku badań na krótkich odcinkach nawierzchni, rondach lub na dojazdach do skrzyżowań poszczególne wyniki pomiarów współczynnika tarcia nie powinny być niższe niż 0,44, przy prędkości pomiarowej 30 km/h.

Tablica 18. Dopuszczalne wartości miarodajnego współczynnika tarcia wymagane przed upływem okresu gwarancyjnego

Klasa drogi	Element nawierzchni	Miarodajny współczynnik tarcia przy prędkości zablokowanej opony względem nawierzchni	
		60 km/h	90 km/h
A, S	Pasy ruchu	-	≥ 0,37
	Pasy: włączania i wyłączenia, jezdnie łącznic	≥ 0,44	-
GP, G, Z	Pasy: ruchu, dodatkowe, utwardzone pobocza	≥ 0,36	-

6.4.2.7. Pozostałe właściwości warstwy asfaltowej

Szerokość warstwy, mierzona 10 razy na 1 km każdej jezdni, nie może się różnić od szerokości projektowanej o więcej niż ± 5 cm.

Rzędne wysokościowe, mierzone co 10 m na prostych i co 10 m na osi podłużnej i krawężniach, powinny być zgodne z dokumentacją projektową z dopuszczalną tolerancją ± 1 cm, przy czym co najmniej 95% wykonanych pomiarów nie może przekraczać przedziału dopuszczalnych odchyleń.

Ukształtowanie osi w planie, mierzone co 100 m, nie powinno różnić się od dokumentacji projektowej o ± 5 cm.

Złącza podłużne i poprzeczne, sprawdzone wizualnie, powinny być równe i związane, wykonane w linii prostej, równoległe lub prostopadłe do osi drogi. Przylegające warstwy powinny być w jednym poziomie.

Wygląd zewnętrzny warstwy, sprawdzony wizualnie, powinien być jednorodny, bez spękań, deformacji, plam i wykruszeń.

7. OBMIAR ROBÓT

7.1. Ogólne zasady obmiaru robót

Ogólne zasady obmiaru robót podano w OST D-M-00.00.00 „Wymagania ogólne” [1] pkt 7.

7.2. Jednostka obmiarowa

Jednostką obmiarową jest m² (metr kwadratowy) wykonanej warstwy ścieralnej z mieszanki SMA.

8. ODBIÓR ROBÓT

Ogólne zasady odbioru robót podano w OST D-M-00.00.00 „Wymagania ogólne” [1] pkt 8.

Roboty uznaje się za wykonane zgodnie z dokumentacją projektową, ST i wymaganiami Inżyniera, jeżeli wszystkie pomiary i badania z zachowaniem tolerancji według pktu 6 dały wyniki pozytywne.

9. PODSTAWA PŁATNOŚCI

9.1. Ogólne ustalenia dotyczące podstawy płatności

Ogólne ustalenia dotyczące podstawy płatności podano w OST D-M-00.00.00 „Wymagania ogólne” [1] pkt 9.

9.2. Cena jednostki obmiarowej

Cena wykonania 1 m² warstwy ścieralnej z mieszanki SMA obejmuje:

- prace pomiarowe i roboty przygotowawcze,
- oznakowanie robót,
- oczyszczenie i skropienie podłoża,
- dostarczenie materiałów i sprzętu,
- opracowanie recepty laboratoryjnej,
- wykonanie próby technologicznej i odcinka próbnego,
- wyprodukowanie mieszanki SMA i jej transport na miejsce wbudowania,
- posmarowanie lepiszczem lub pokrycie taśmą asfaltową krawędzi urządzeń obcych i krawężników,
- rozłożenie i zagęszczenie mieszanki SMA,
- obcięcie krawędzi i posmarowanie lepiszczem,
- przeprowadzenie pomiarów i badań wymaganych w specyfikacji technicznej,
- odwiezienie sprzętu.

9.3. Sposób rozliczenia robót tymczasowych i prac towarzyszących

Cena wykonania robót określonych niniejszą OST obejmuje:

- roboty tymczasowe, które są potrzebne do wykonania robót podstawowych, ale nie są przekazywane Zamawiającemu i są usuwane po wykonaniu robót podstawowych,
- prace towarzyszące, które są niezbędne do wykonania robót podstawowych, niezaliczane do robót tymczasowych, jak geodezyjne wytyczenie robót itd.

10. PRZEPISY ZWIĄZANE

10.1. Ogólne specyfikacje techniczne (OST)

1. D-M-00.00.00 Wymagania ogólne

10.2. Normy

(Zestawienie zawiera dodatkowo normy PN-EN związane z badaniami materiałów występujących w niniejszej OST)

2. PN-EN 196-21 Metody badania cementu – Oznaczanie zawartości chlorków, dwutlenku węgla i alkaliów w cemencie
3. PN-EN 459-2 Wapno budowlane – Część 2: Metody badań
4. PN-EN 932-3 Badania podstawowych właściwości kruszyw – Procedura i terminologia uproszczonego opisu petrograficznego
5. PN-EN 933-1 Badania geometrycznych właściwości kruszyw – Oznaczanie składu ziarnowego – Metoda przesiewania
6. PN-EN 933-3 Badania geometrycznych właściwości kruszyw – Oznaczanie kształtu ziaren za pomocą wskaźnika płaskości
7. PN-EN 933-4 Badania geometrycznych właściwości kruszyw – Część 4: Oznaczanie kształtu ziaren – Wskaźnik kształtu
8. PN-EN 933-5 Badania geometrycznych właściwości kruszyw – Oznaczanie procentowej zawartości ziaren o powierzchniach powstałych w wyniku przekruszenia lub łamania kruszyw grubych
9. PN-EN 933-6 Badania geometrycznych właściwości kruszyw – Część 6: Ocena właściwości powierzchni – Wskaźnik przepływu kruszywa
10. PN-EN 933-9 Badania geometrycznych właściwości kruszyw – Ocena zawartości drobnych cząstek – Badania błękitem metylenowym
11. PN-EN 933-10 Badania geometrycznych właściwości kruszyw – Część 10: Ocena zawartości drobnych cząstek – Uziarnienie wypełniaczy (przesiewanie w strumieniu powietrza)
12. PN-EN 1097-2 Badania mechanicznych i fizycznych właściwości kruszyw – Metody oznaczania odporności na rozdrabnianie
13. PN-EN 1097-3 Badania mechanicznych i fizycznych właściwości kruszyw – Oznaczanie gęstości nasypowej i jamistości
14. PN-EN 1097-4 Badania mechanicznych i fizycznych właściwości kruszyw – Część 4: Oznaczanie pustych przestrzeni suchego, zagęszczonego wypełniacza
15. PN-EN 1097-5 Badania mechanicznych i fizycznych właściwości kruszyw – Część 5: Oznaczanie zawartości wody przez suszenie w suszarce z wentylacją
16. PN-EN 1097-6 Badania mechanicznych i fizycznych właściwości kruszyw – Część 6: Oznaczanie gęstości ziaren i nasiąkliwości
17. PN-EN 1097-7 Badania mechanicznych i fizycznych właściwości kruszyw – Część 7: Oznaczanie gęstości wypełniacza – Metoda piknometryczna
18. PN-EN 1097-8 Badania mechanicznych i fizycznych właściwości kruszyw – Część 8: Oznaczanie polerowalności kamienia
19. PN-EN 1367-1 Badania właściwości cieplnych i odporności kruszyw na działanie czynników atmosferycznych – Część 1: Oznaczanie mrozoodporności
20. PN-EN 1367-3 Badania właściwości cieplnych i odporności kruszyw na działanie czynników atmosferycznych – Część 3: Badanie bazaltowej zgorzeli słonecznej metodą gotowania
21. PN-EN 1426 Asfalty i produkty asfaltowe – Oznaczanie penetracji igłą
22. PN-EN 1427 Asfalty i produkty asfaltowe – Oznaczanie temperatury mięknięcia – Metoda Pierścieni i Kula
23. PN-EN 1428 Asfalty i lepiszcza asfaltowe – Oznaczanie zawartości wody w emulsjach asfaltowych – Metoda destylacji azeotropowej
24. PN-EN 1429 Asfalty i lepiszcza asfaltowe – Oznaczanie pozostałości na sicie emulsji asfaltowych oraz trwałości podczas magazynowania metodą pozostałości na sicie
25. PN-EN 1744-1 Badania chemicznych właściwości kruszyw – Analiza chemiczna
26. PN-EN 1744-4 Badania chemicznych właściwości kruszyw – Część 4: Oznaczanie podatności wypełniaczy do mieszanek mineralno-asfaltowych na działanie wody
27. PN-EN 12591 Asfalty i produkty asfaltowe – Wymagania dla asfaltów drogowych
28. PN-EN 12592 Asfalty i produkty asfaltowe – Oznaczanie rozpuszczalności
29. PN-EN 12593 Asfalty i produkty asfaltowe – Oznaczanie temperatury łamliwości Fraassa
30. PN-EN 12606-1 Asfalty i produkty asfaltowe – Oznaczanie zawartości parafiny – Część 1: Metoda destylacyjna
31. PN-EN 12607-1 Asfalty i produkty asfaltowe – Oznaczanie odporności na twardnienie pod wpływem ciepła i powietrza – Część 1: Metoda RTFOT
- PN-EN 12607-3 Jw. Część 3: Metoda RFT
32. PN-EN 12697-6 Mieszanki mineralno-asfaltowe – Metody badań mieszanek mineralno-asfaltowych na gorąco – Część 6: Oznaczanie gęstości objętościowej metodą hydrostatyczną
33. PN-EN 12697-8 Mieszanki mineralno-asfaltowe – Metody badań mieszanek mineralno-asfaltowych na gorąco – Część 8: Oznaczanie zawartości wolnej przestrzeni
34. PN-EN 12697-11 Mieszanki mineralno-asfaltowe – Metody badań mieszanek mineralno-asfaltowych na gorąco – Część 11: Określenie powiązania pomiędzy kruszywem i asfaltem
35. PN-EN 12697-12 Mieszanki mineralno-asfaltowe – Metody badań mieszanek mineralno-asfaltowych na gorąco – Część 12: Określanie wrażliwości na wodę
36. PN-EN 12697-13 Mieszanki mineralno-asfaltowe – Metody badań mieszanek mineralno-asfaltowych na gorąco – Część 13: Pomiar temperatury
37. PN-EN 12697-18 Mieszanki mineralno-asfaltowe – Metody badań mieszanek mineralno-

38. PN-EN 12697-22 asfaltowych na gorąco – Część 18: Spływanie lepiszcza
Mieszanki mineralno-asfaltowe – Metody badań mieszanek mineralno-
asfaltowych na gorąco – Część 22: Koleinowanie
39. PN-EN 12697-27 Mieszanki mineralno-asfaltowe – Metody badań mieszanek mineralno-
asfaltowych na gorąco – Część 27: Pobieranie próbek
40. PN-EN 12697-36 Mieszanki mineralno-asfaltowe – Metody badań mieszanek mineralno-
asfaltowych na gorąco – Część 36: Oznaczanie grubości nawierzchni
asfaltowych
41. PN-EN 12846 Asfalty i lepiszcza asfaltowe – Oznaczanie czasu wypływu emulsji
asfaltowych lepkościomierzem wypływowym
42. PN-EN 12847 Asfalty i lepiszcza asfaltowe – Oznaczanie sedimentacji emulsji
asfaltowych
43. PN-EN 12850 Asfalty i lepiszcza asfaltowe – Oznaczanie wartości pH emulsji asfaltowych
44. PN-EN 13043 Kruszywa do mieszanek bitumicznych i powierzchniowych utrwaleń
stosowanych na drogach, lotniskach i innych powierzchniach
przeznaczonych do ruchu
45. PN-EN 13074 Asfalty i lepiszcza asfaltowe – Oznaczanie lepiszczy z emulsji asfaltowych
przez odparowanie
46. PN-EN 13075-1 Asfalty i lepiszcza asfaltowe – Badanie rozpadu – Część 1: Oznaczanie
indeksu rozpadu kationowych emulsji asfaltowych, metoda z wypełniaczem
mineralnym
47. PN-EN 13108-5 Mieszanki mineralno-asfaltowe – Wymagania – Część 5: Mieszanka SMA
48. PN-EN 13108-20 Mieszanki mineralno-asfaltowe – Wymagania – Część 20: Badanie typu
49. PN-EN 13179-1 Badania kruszyw wypełniających stosowanych do mieszanek bitumicznych
– Część 1: Badanie metodą Pierścienia i Kul
50. PN-EN 13179-2 Badania kruszyw wypełniających stosowanych do mieszanek bitumicznych
– Część 2: Liczba bitumiczna
51. PN-EN 13398 Asfalty i lepiszcza asfaltowe – Oznaczanie nawrotu sprężystego asfaltów
modyfikowanych
52. PN-EN 13399 Asfalty i lepiszcza asfaltowe – Oznaczanie odporności na magazynowanie
modyfikowanych asfaltów
53. PN-EN 13587 Asfalty i lepiszcza asfaltowe – Oznaczanie ciągliwości lepiszczy
asfaltowych metodą pomiaru ciągliwości
54. PN-EN 13588 Asfalty i lepiszcza asfaltowe – Oznaczanie kohezji lepiszczy asfaltowych
metodą testu wahadłowego
55. PN-EN 13589 Asfalty i lepiszcza asfaltowe – Oznaczanie ciągliwości modyfikowanych
asfaltów – Metoda z duktylometrem
56. PN-EN 13614 Asfalty i lepiszcza asfaltowe – Oznaczanie przyczepności emulsji
bitumicznych przez zanurzenie w wodzie – Metoda z kruszywem
57. PN-EN 13703 Asfalty i lepiszcza asfaltowe – Oznaczanie energii deformacji
58. PN-EN 13808 Asfalty i lepiszcza asfaltowe – Zasady specyfikacji kationowych emulsji
asfaltowych
59. PN-EN 14023 Asfalty i lepiszcza asfaltowe – Zasady specyfikacji asfaltów
modyfikowanych polimerami
60. PN-EN 14188-1 Wypełniacze złączy i zalewy – Część 1: Specyfikacja zalew na gorąco
61. PN-EN 14188-2 Wypełniacze złączy i zalewy – Część 2: Specyfikacja zalew na zimno
62. PN-EN 22592 Przetwory naftowe – Oznaczanie temperatury zapłonu i palenia – Pomiar
metodą otwartego tygla Clevelanda
63. PN-EN ISO 2592 Oznaczanie temperatury zapłonu i palenia – Metoda otwartego tygla
Clevelanda

10.3. Wymagania techniczne

73. WT-1 Kruszywa 2010. Kruszywa do mieszanek mineralno-asfaltowych i powierzchniowych utrwaleń na drogach krajowych - Zarządzenie nr 102 Generalnego Dyrektora Dróg Krajowych i Autostrad z dnia 19 listopada 2010 r.
74. WT-2 Nawierzchnie asfaltowe 2010. Nawierzchnie asfaltowe na drogach krajowych - Zarządzenie nr 102 Generalnego Dyrektora Dróg Krajowych i Autostrad z dnia 19 listopada 2010 r.
75. WT-3 Emulsje asfaltowe 2009. Kationowe emulsje asfaltowe na drogach publicznych

10.4. Inne dokumenty

73. Rozporządzenie Ministra Transportu i Gospodarki Morskiej z dnia 2 marca 1999 r. w sprawie warunków technicznych, jakim powinny odpowiadać drogi publiczne i ich usytuowanie (Dz.U. nr 43, poz. 430)
74. Katalog typowych konstrukcji nawierzchni podatnych i półsztywnych. Generalna Dyrekcja Dróg Publicznych – Instytut Badawczy Dróg i Mostów, Warszawa 1997

D-05.03.11. Frezowanie nawierzchni asfaltowych na zimno

1. WSTĘP

1.1. Przedmiot SST

Przedmiotem niniejszej szczegółowej specyfikacji technicznej (SST) są wymagania dotyczące wykonania i odbioru robót związanych z frezowaniem nawierzchni asfaltowych na zimno.

1.2. Zakres stosowania SST

SST jest stosowana jako dokument przetargowy i kontraktowy przy zleceniu i realizacji robót wymienionych w p. 1.1.

1.3. Zakres robót objętych SST

Ustalenia zawarte w niniejszej specyfikacji dotyczą zasad prowadzenia robót związanych z frezowaniem nawierzchni asfaltowych na zimno.

1.4. Określenia podstawowe

1.4.1. Frezowanie nawierzchni asfaltowej na zimno - kontrolowany proces skrawania górnej warstwy nawierzchni asfaltowej, bez jej ogrzania, na określoną głębokość.

1.4.2. Pozostałe określenia są zgodne z obowiązującymi, odpowiednimi polskimi normami i z definicjami podanymi w SST D-M-00.00.00 „Wymagania ogólne” pkt 1.4.

1.5. Ogólne wymagania dotyczące robót

Ogólne wymagania dotyczące robót podano w SST D-M-00.00.00 „Wymagania ogólne” pkt 1.5.

2. MATERIAŁY

Nie występują.

3. SPRZĘT

3.1. Ogólne wymagania dotyczące sprzętu

Ogólne wymagania dotyczące sprzętu podano w SST D-M-00.00.00 „Wymagania ogólne” pkt 3.

3.2. Sprzęt do frezowania

Należy stosować frezarki drogowe umożliwiające frezowanie nawierzchni asfaltowej na zimno na określoną głębokość.

Frezarka powinna być sterowana elektronicznie i zapewniać zachowanie wymaganej równości oraz pochyłeń poprzecznych i podłużnych powierzchni po frezowaniu. Do małych robót (naprawy części jezdni) Inżynier może dopuścić frezarki sterowane mechanicznie.

Szerokość bębna frezującego powinna być dobrana zależnie od zakresu robót. Przy lokalnych naprawach szerokość bębna może być dostosowana do szerokości skrawanych elementów nawierzchni. Przy frezowaniu całej jezdni szerokość bębna skrawającego powinna być co najmniej równa 1200 mm.

Przy dużych robotach frezarki muszą być wyposażone w przenośnik sfrezowanego materiału, podający go z jezdni na środki transportu.

Przy pracach prowadzonych w terenie zabudowanym frezarki muszą, a poza nimi powinny, być zaopatrzone w systemy odpylania. Za zgodą Inżyniera można dopuścić frezarki bez tego systemu:

1. na drogach zamiejskich w obszarach niezabudowanych,
2. na drogach miejskich, przy małym zakresie robót.

Wykonawca może używać tylko frezarki zaakceptowane przez Inżyniera. Wykonawca powinien przedstawić dane techniczne frezarek, a w przypadkach jakichkolwiek wątpliwości przeprowadzić demonstrację pracy frezarki, na własny koszt.

4. TRANSPORT

4.1. Ogólne wymagania dotyczące transportu

Ogólne wymagania dotyczące transportu podano w SST D-M-00.00.00 „Wymagania ogólne” pkt 4.

4.2. Transport sfrezowanego materiału

Transport sfrezowanego materiału powinien być tak zorganizowany, aby zapewnić pracę frezarki bez postojów. Materiał może być wywożony dowolnymi środkami transportowymi.

5. WYKONANIE ROBÓT

5.1. Ogólne zasady wykonania robót

Ogólne zasady wykonania robót podano w SST D-M-00.00.00 „Wymagania ogólne” pkt 5.

5.2. Wykonanie frezowania

Nawierzchnia powinna być frezowana do głębokości, szerokości i pochyłeń zgodnych z dokumentacją projektową i SST.

Jeżeli frezowana nawierzchnia ma być oddana do ruchu bez ułożenia nowej warstwy ścieralnej, to jej tekstura powinna być jednorodna, złożona z nieciągniętych prążków podłużnych lub innych form geometrycznych, gwarantujących równość, szorstkość i estetyczny wygląd.

Jeżeli ruch drogowy ma być dopuszczony po sfrezowanej części jezdni, to wówczas, ze względów bezpieczeństwa należy spełnić następujące warunki:

1. należy usunąć ścięty materiał i oczyścić nawierzchnię,
2. przy frezowaniu poszczególnych pasów ruchu, wysokość podłużnych pionowych krawędzi nie może przekraczać 40 mm,
3. przy lokalnych naprawach polegających na sfrezowaniu nawierzchni przy linii krawężnika (ścieku) dopuszcza się większy uskok niż określono w pkt b), ale przy głębokości większej od 75 mm wymaga on specjalnego oznakowania,
4. krawędzie poprzeczne na zakończenie dnia roboczego powinny być klinowo ścięte.

5.3. Frezowanie warstwy ścieralnej przed ułożeniem nowej warstwy lub warstw asfaltowych

Do frezowania należy użyć frezarek sterowanych elektronicznie, względem ustalonego poziomu odniesienia, zachowując spadki poprzeczne i niweletę drogi. Nawierzchnia powinna być sfrezowana na głębokość projektowaną z dokładnością ± 5 mm.

6. KONTROLA JAKOŚCI ROBÓT

6.1. Ogólne zasady kontroli jakości robót

Ogólne zasady kontroli jakości robót podano w SST D-M-00.00.00 „Wymagania ogólne” pkt 6.

6.2. Częstotliwość oraz zakres pomiarów kontrolnych

6.2.1. Minimalna częstotliwość pomiarów

Częstotliwość oraz zakres pomiarów dla nawierzchni frezowanej na zimno podano w tablicy 1.

Tablica 1. Częstotliwość oraz zakres pomiarów kontrolnych nawierzchni frezowanej na zimno

Lp.	Właściwość nawierzchni	Minimalna częstotliwość pomiarów
1	Równość podłużna	łata 4-metrową co 20 metrów
2	Równość poprzeczna	łata 4-metrową co 20 metrów
3	Spadki poprzeczne	co 50 m
4	Szerokość frezowania	co 50 m
5	Głębokość frezowania	na bieżąco, według SST

6.2.2. Równość nawierzchni

Nierówności powierzchni po frezowaniu mierzone łata 4-metrową zgodnie z BN-68/8931-04 [1] nie powinny przekraczać 6 mm.

6.2.3. Spadki poprzeczne

Spadki poprzeczne nawierzchni po frezowaniu powinny być zgodne z dokumentacją projektową, z tolerancją $\pm 0,5\%$.

6.2.4. Szerokość frezowania

Szerokość frezowania powinna odpowiadać szerokości określonej w dokumentacji projektowej z dokładnością ± 5 cm.

6.2.5. Głębokość frezowania

Głębokość frezowania powinna odpowiadać głębokości określonej w dokumentacji projektowej z dokładnością ± 5 mm.

7. OBMIAR ROBÓT

7.1. Ogólne zasady obmiaru robót

Ogólne zasady obmiaru robót podano w SST D-M-00.00.00 „Wymagania ogólne” pkt 7.

7.2. Jednostka obmiarowa

Jednostką obmiarową jest m² (metr kwadratowy).

8. ODBIÓR ROBÓT

Ogólne zasady odbioru robót podano w SST D-M-00.00.00 „Wymagania ogólne” pkt 8.

Roboty uznaje się za wykonane zgodnie z dokumentacją projektową, SST i wymaganiami Inżyniera, jeżeli wszystkie pomiary i badania z zachowaniem tolerancji wg pkt 6 dały wyniki pozytywne.

9. PODSTAWA PŁATNOŚCI

9.1. Ogólne ustalenia dotyczące podstawy płatności

Ogólne ustalenia dotyczące podstawy płatności podano w SST D-M-00.00.00 „Wymagania ogólne” pkt 9.

9.2. Cena jednostki obmiarowej

Cena wykonania 1 m² frezowania na zimno nawierzchni asfaltowej obejmuje:

- prace pomiarowe,
- oznakowanie robót,
- frezowanie,
- odwiezienie destruktu w miejsce wskazane przez Inżyniera,
- przeprowadzenie pomiarów wymaganych w specyfikacji technicznej.

10. PRZEPISY ZWIĄZANE

Normy

1. BN-68/8931-04 Drogi samochodowe. Pomiar równości nawierzchni planografem i łata.

D-06.00.00. ROBOTY WYKOŃCZENIOWE

D-06.01.01. Umocnienie powierzchniowe skarp

1. WSTĘP

1.1. Przedmiot STWIORB

Przedmiotem niniejszej specyfikacji technicznej (STWIORB) są wymagania dotyczące wykonania i odbioru robót związanych z przeciwerozojnym umocnieniem powierzchniowym skarp.

1.2. Zakres stosowania STWIORB

STWIORB jest stosowana jako dokument przetargowy i kontraktowy przy zleceniu i realizacji robót wymienionych w p. 1.1.

1.3. Zakres robót objętych STWIORB

Ustalenia zawarte w niniejszej specyfikacji dotyczą zasad prowadzenia robót związanych z trwałym powierzchniowym umocnieniem skarp poprzez:

- humusowaniem grubości 10 cm
- płytami prefabrykowanymi – płyty ażurowe 60x40x10
- ściekami prefabrykowanymi typu mulda
- ściekami prefabrykowanymi typu kolejowego

1.4. Określenia podstawowe

1.4.1. Rów - otwarty wykop, który zbiera i odprowadza wodę.

1.4.2. Ziemia urodzajna (humus) - ziemia roślinna zawierająca co najmniej 2% części organicznych.

1.4.3. Humusowanie - zespół czynności przygotowujących powierzchnię gruntu do obudowy roślinnej, obejmujący dogęszczenie gruntu, rowkowanie, naniesienie ziemi urodzajnej z jej grabieniem (bronowaniem) i dogęszczeniem.

1.4.5. Prefabrykat - element wykonany w zakładzie przemysłowym, który po zmontowaniu na budowie stanowi umocnienie rowu lub ścieku.

1.4.7. Ramka Webera - ramka o boku 50 cm, podzielona drutem lub żyłką na 100 kwadratów, każdy o powierzchni 25 cm², do określania procentowego udziału gatunków roślin, po obsianiu.

1.4.8. Pozostałe określenia podstawowe są zgodne z odpowiednimi polskimi normami i z definicjami podanymi w STWIORB D-M-00.00.00 „Wymagania ogólne” pkt 1.4.

1.5. Ogólne wymagania dotyczące robót

Ogólne wymagania dotyczące robót podano w STWIORB D-M-00.00.00 „Wymagania ogólne” pkt 1.5.

2. MATERIAŁY

2.1. Ogólne wymagania dotyczące materiałów

Ogólne wymagania dotyczące materiałów, ich pozyskiwania i składowania, podano w STWIORB D-M-00.00.00 „Wymagania ogólne” pkt 2.

2.2. Rodzaje materiałów

Materiałami stosowanymi przy umacnianiu skarp, rowów i ścieków objętymi niniejszą STWIORB są:

- ziemia urodzajna,
- nasiona traw oraz roślin motylkowatych,
- paliki i pale do przytwierdzenia płyt ażurowych,
- kruszywo,
- cement,
- zaprawa cementowa,

2.3. Ziemia urodzajna (humus)

Ziemia urodzajna powinna zawierać co najmniej 2% części organicznych. Ziemia urodzajna powinna być wilgotna i pozbawiona kamieni większych od 5 cm oraz wolna od zanieczyszczeń obcych.

W przypadkach wątpliwych Inżynier może zlecić wykonanie badań w celu stwierdzenia, że ziemia urodzajna odpowiada następującym kryteriom:

a) optymalny skład granulometryczny:

- | | | |
|-----------------------|----------------------------------|--------------------------|
| - frakcja ilasta | (d < 0,002 mm) | 12 - 18%, |
| - frakcja pylasta | (0,002 do 0,05mm) | 20 - 30%, |
| - frakcja piaszczysta | (0,05 do 2,0 mm) | 45 - 70%, |
| b) zawartość fosforu | (P ₂ O ₅) | > 20 mg/m ² , |
| c) zawartość potasu | (K ₂ O) | > 30 mg/m ² , |
| d) kwasowość pH | | ≥ 5,5. |

2.4. Nasiona traw

Wybór gatunków traw oraz ich mieszanki należy dostosować do rodzaju gleby i stopnia jej zawilgocenia. Zaleca się stosować mieszanki traw o drobnym, gęstym ukorzenieniu, spełniające wymagania PN-R-65023:1999 [9] i PN-B-12074:1998 [4] oraz tablic nr 1-3.

Tablica 1. Mieszanki traw dla gleb zwięźlejszych / G, Gp, Gπ/ ekspozycja południowa.

Gatunek	% udział	kg/ha
Kupkówka pospolita – Daktyli glomerata	10	2
Rajgras wyniosły – Arrhenatherum elatius	50	25
Mietlica pospolita – Agrostis capillaris	10	1
Kostrzewa czerwona – Festuca rubra	10	2
Koniczyna łąkowa – Triforium pratense	10	2
Esparceta siewna – Onobrichis sativa	10	5
Razem	100	37

Tablica 2. Mieszanki traw dla gleb zwięźlejszych / G, Gp, Gπ/ ekspozycja północna.

Gatunek	% udział	kg/ha
Kostrzewa łąkowa – Festuca pratensis	50	20
Tymotka łąkowa – Phleum pratense	10	2
Mietlica rozłogowa – Agrostis stolonifera	10	1
Wiechlina zwyczajna – Poa trivialis	10	2
Koniczyna biało-różowa – Triforium hybridum	10	2
Koniczyna pogięta – Triforium medium	10	2
Razem	100	29

Tablica 3. Mieszanki traw dla gleb piaszczystych niezależnie od ekspozycji

Gatunek	% udział	kg/ha
Kostrzewa czerwona – Festuca rubra	30	10
Mietlica pospolita – Agrostis capillaris	30	3
Wiechlina łąkowa odmiana wąskolistna – Poa pratensis V genina	10	2
Stokłosa bezostna – Bromus inermis	10	5
Koniczyna biała – Triforium regens	15	2
Komonica zwyczajna – Lotus corniculatus	5	1
Razem	100	23

2.7. Kruszywo

Żwir i mieszanka powinny odpowiadać wymaganiom PN-B-1111:1996 [2], oraz być zgodne z Dokumentacją Projektową. Piasek powinien odpowiadać wymaganiom PN-B-1113:1996 [3].

2.8. Cement

Cement portlandzki powinien odpowiadać wymaganiom PN-B-19701:1997 [7].
Cement hutniczy powinien odpowiadać wymaganiom PN-B-19701:1997 [7].
Składowanie cementu powinno być zgodne z BN-88/6731-08 [12].

2.9. Zaprawa cementowa

Przy wykonywaniu umocnień rowów i ścieków należy stosować zaprawy cementowe zgodne z wymaganiami PN-B-14501:1990 [6].

2.10. Elementy prefabrykowane

Wytrzymałość, kształt i wymiary elementów powinny być zgodne z dokumentacją projektową i STWIORB.
Krawężniki betonowe powinny odpowiadać wymaganiom BN-80/6775-03/04 [13].

3. SPRZĘT

3.1. Ogólne wymagania dotyczące sprzętu

Ogólne wymagania dotyczące sprzętu podano w STWIORB D-M-00.00.00 „Wymagania ogólne” pkt 3.

3.2. Sprzęt do wykonania robót

Wykonawca przystępujący do wykonania umocnienia techniczno-biologicznego powinien wykazać się możliwością korzystania z następującego sprzętu:

- równiarek,
- ew. walców gładkich, żebrowanych lub ryflowanych,
- ubijaków o ręcznym prowadzeniu,
- wibratorów samobieżnych,
- płyt ubijających,
- ew. sprzętu do podwieszania i podciągania,
- cysterny z wodą pod ciśnieniem (do zraszania) oraz węży do podlewania (miejsc niedostępnych).

4. TRANSPORT

4.1. Ogólne wymagania dotyczące transportu

Ogólne wymagania dotyczące transportu podano w STWIORB D-M-00.00.00 „Wymagania ogólne” pkt 4.

4.2. Transport materiałów

4.2.1. Transport nasion traw

Nasiona traw można przewozić dowolnymi środkami transportu w warunkach zabezpieczających je przed zawilgoceniem.

4.2.2. Transport materiałów z drewna

Paliki i pale można przewozić dowolnymi środkami transportu w warunkach zabezpieczających je przed uszkodzeniami.

4.2.3. Transport kruszywa

Kruszywo można przewozić dowolnymi środkami transportu w warunkach zabezpieczających je przed zanieczyszczeniem, zmieszaniem z innymi kruszywami i nadmiernym zawilgoceniem.

4.2.4. Transport cementu

Cement należy przewozić zgodnie z wymaganiami BN-88/6731-08 [12].

5. WYKONANIE ROBÓT

5.1. Ogólne zasady wykonania robót

Ogólne zasady wykonania robót podano w STWIORB D-M-00.00.00 „Wymagania ogólne” pkt 5.

5.2. Humusowanie

Humusowanie powinno być wykonywane od górnej krawędzi skarpy do jej dolnej krawędzi. Warstwa ziemi urodzajnej powinna sięgać poza górną krawędź skarpy i poza podnóże skarpy nasypu od 15 do 25 cm.

Grubość pokrycia ziemi urodzajną powinna wynosić od 10 do 15 cm po moletowaniu i zagęszczeniu, w zależności od gruntu występującego na powierzchni skarpy.

W celu lepszego powiązania warstwy ziemi urodzajnej z gruntem, na powierzchni skarpy należy wykonywać rowki poziome lub pod kątem 30o do 45o o głębokości od 3 do 5 cm, w odstępach co 0,5 do 1,0 m. Ułożoną warstwę ziemi urodzajnej należy zagrabzić (pobronować) i lekko zagęścić przez ubicie ręczne lub mechaniczne.

5.5. Układanie elementów prefabrykowanych

Elementem prefabrykowanym stosowanym dla umocnienia skarp i rowów jest płyta ażurowa 60x40x10 cm i korytko betonowe typu mulda ~~lub korytko typu kolejowego~~.

Podłoże, na którym układane będą elementy prefabrykowane powinno być zagęszczone do wskaźnika $I_s \geq 1,0$. Elementy prefabrykowane należy układać z zachowaniem spadku podłużnego i poprzecznego zgodnie z dokumentacją projektową i STWIORB.

Spoiny pomiędzy płytami należy wypełnić zaprawą cementowo-piaskową o stosunku 1:4 i utrzymywać w stanie wilgotnym przez co najmniej 7 dni.

Otwory płyt ażurowych należy wypełnić humusem i obsiać trawą według pkt 5.2. Płyty ażurowe należy kotwić do podłoża za pomocą kołków drewnianych w ilości 4 szt/płytę.

6. KONTROLA JAKOŚCI ROBÓT

6.1. Ogólne zasady kontroli jakości robót

Ogólne zasady kontroli jakości robót podano w STWIORB D-M-00.00.00 „Wymagania ogólne” pkt 6.

6.2. Kontrola jakości humusowania i obsiania

Kontrola polega na ocenie wizualnej jakości wykonanych robót i ich zgodności z STWIORB, oraz na sprawdzeniu daty ważności świadectwa wartości siewnej wysianej mieszanki nasion traw.

Po wzejściu roślin, łączna powierzchnia nie porośniętych miejsc nie powinna być większa niż 2% powierzchni obsianej skarpy, a maksymalny wymiar pojedynczych nie zatrawionych miejsc nie powinien przekraczać 0,2 m². Na zarośniętej powierzchni nie mogą występować wyłobienia erozyjne ani lokalne zsuwy.

6.5. Kontrola jakości umocnień elementami prefabrykowanymi

Kontrola polega na sprawdzeniu:

- wskaźnika zagęszczenia gruntu i podsypki zgodnego z pkt 5.4,
- równości górnej powierzchni prefabrykatów - dopuszczalny prześwit mierzony łatą 2 m - 1 cm,
- dokładności wypełnienia szczelin między prefabrykatami - pełna głębokość.

7. OBMIAR ROBÓT

7.1. Ogólne zasady obmiaru robót

Ogólne zasady obmiaru robót podano w STWIORB D-M-00.00.00 „Wymagania ogólne” pkt 7.

7.2. Jednostka obmiarowa

Jednostką obmiarową jest:

- m² (metr kwadratowy) powierzchni skarp i rowów umocnionych przez humusowanie, umocnienie prefabrykatami

8. ODBIÓR ROBÓT

Ogólne zasady odbioru robót podano w STWIORB D-M-00.00.00 „Wymagania ogólne” pkt 8.

Roboty uznaje się za wykonane zgodnie z dokumentacją projektową, STWIORB i wymaganiami Inżyniera, jeżeli wszystkie pomiary i badania z zachowaniem tolerancji wg pktu 6 dały wyniki pozytywne.

9. PODSTAWA PŁATNOŚCI

9.1. Ogólne ustalenia dotyczące podstawy płatności

Ogólne ustalenia dotyczące podstawy płatności podano w STWIORB D-M-00.00.00 „Wymagania ogólne” pkt 9.

9.2. Cena jednostki obmiarowej

Cena wykonania 1m² umocnienia skarp i rowów przez humusowanie, umocnienie prefabrykatami, obejmuje:

- roboty pomiarowe i przygotowawcze,
- zakup, dostarczenie i wbudowanie materiałów,
- ew. pielęgnacja spoin,
- uporządkowanie terenu,
- przeprowadzenie badań i pomiarów wymaganych w specyfikacji technicznej,
- utrzymanie umocnienia w czasie dalszych robót..

Cena wykonania 1 m umocnienia dna rowu za pomocą ścieku kolejowego lub ścieku typu mulda obejmuje:

- prace pomiarowe i przygotowawcze,
- dostarczenie materiałów,
- wykonanie wykopu pod ławy,
- wykonanie szalunku (dla ław betonowych z oporem),
- wykonanie ławy (betonowej),
- wykonanie podsypki cementowo-piaskowej,
- ustawienie krawężników z wypełnieniem spoin,
- ułożenie prefabrykatów ścieku z wypełnieniem spoin,
- zalanie spoin bitumiczną masą zalewową,
- zasypanie zewnętrznej ściany prefabrykatu lub krawężnika,

10. PRZEPISY ZWIĄZANE

10.1. Normy

- | | |
|----------------------|--|
| 1. PN-B-11104:1960 | Materiały kamienne. Brukowiec |
| 2. PN-B-11111:1996 | Kruszywa mineralne. Kruszywo naturalne do nawierzchni drogowych. Żwir i mieszanka |
| 3. PN-B-11113:1996 | Kruszywa mineralne. Kruszywo naturalne do nawierzchni drogowych. Piasek |
| 4. PN-B-12074:1998 | Urządzenia wodno-melioracyjne. Umacnianie i zadarnianie powierzchni biowłókniną. Wymagania i badania przy odbiorze |
| 5. PN-B-12099:1997 | Zagospodarowanie pomelioracyjne. Wymagania i metody badań |
| 6. PN-B-14501:1990 | Zaprawy budowlane zwykłe |
| 7. PN-B-19701:1997 | Cement. Cement powszechnego użytku. Skład, wymagania i ocena zgodności |
| 8. PN-P-85012:1992 | Wyroby powroźnicze. Sznurek polipropylenowy do maszyn rolniczych |
| 9. PN-R-65023:1999 | Materiał siewny. Nasiona roślin rolniczych |
| 10. PN-S-02205:1998 | Drogi samochodowe. Roboty ziemne. Wymagania i badania |
| 11. PN-S-96035:1997 | Drogi samochodowe. Popioły lotne |
| 12. BN-88/6731-08 | Cement. Transport i przechowywanie |
| 13. BN-80/6775-03/04 | Prefabrykaty budowlane z betonu. Elementy nawierzchni dróg, ulic, parkingów i torowisk tramwajowych. Krawężniki i obrzeża chodnikowe |

10.2. Inne materiały

14. Katalog powtarzalnych elementów drogowych (KPED), Transprojekt-Warszawa, 1979.
15. Warunki techniczne. Drogowe kationowe emulsje asfaltowe EmA-99. Informacje, instrukcje - zeszyt 60, IBDiM, Warszawa, 1999.

D-06.01.02. Umocnienie brzegów i dna cieku

1. WSTĘP

1.1 Przedmiot specyfikacji

Przedmiotem niniejszej specyfikacji technicznej (ST) są wymagania dotyczące robót związanych z wykonaniem umocnienia brzegów i dna cieku przewidzianych do wykonania w ramach zadania wymienionego w punkcie 1.1. *ST.00.00. Wymagania ogólne.*

W szczególności zakres specyfikacji dotyczy:

- wykonania umocnień dna cieku i skarp brukiem (narzutem) kamiennym, lub kostką betonową typu trylinka
- wykonania palisad drewnianych na skarpach i w dnie cieku,

Zakres stosowania ST

Niniejsza specyfikacja będzie stosowana jako dokument przetargowy i kontraktowy przy zleceniu i realizacji robót wymienionych w punkcie 1.1. *ST.00.00. Wymagania ogólne.*

Zakres robót objętych ST

Ustalenia zawarte w niniejszej specyfikacji obejmują wszystkie czynności umożliwiające i mające na celu wykonanie robót związanych z wykonaniem umocnienia brzegów i dna cieku przewidzianych w dokumentacji projektowej. W zakres robót wchodzi:

- przygotowanie materiałów,
- przygotowanie podłoża,
- wykonanie palisady drewnianej,
- ułożenie narzutu kamiennego,

1.2 Określenia podstawowe

Określenia podane w niniejszej ST są zgodne z obowiązującymi odpowiednimi normami oraz z określeniami podanymi w *D.00.00 00 Wymagania ogólne* oraz z nomenklaturą używaną przy robotach robót związanych z wykonaniem umocnienia brzegów i dna cieku. Ponadto stosowane są określenia niżej wymienione:

Bruk kamienny – warstwa o funkcji ochronnej i dekoracyjnej dla zapór oraz innych budowli wodnych nie wchodząca w skład ustroju nośnego budowli, utworzona przez osadzenie na zewnątrz budowli odpowiednio obrobionych elementów z kamienia naturalnego na skarpach, powierzchniach sferycznych lub innych fragmentach budowli.

Brukowanie – zespół czynności przy osadzaniu okładziny kamiennej w skład których wchodzi: roboty przygotowawcze (np. przygotowanie podłoża, ustawienie szablonów, deskowań, dobór i dopasowanie elementów), właściwe osadzanie brył okładziny z ewentualnym użyciem elementów kotwiących i dylatacji oraz roboty wykończeniowe (np. spoinowanie, czyszczenie).

Narzut kamienny – (oskaławanie) sposób ubezpieczenia brzegów potoków, rzek i zbiorników wodnych pod i nad zwierciadłem wody. Polega na pokryciu blokami kamiennymi powierzchni (budowli) wykonanej ze słabych materiałów a także na wypełnieniu wnętrza elementów budowlanych i budowli celem ich dociążenia.

Podłoże – powierzchnia betonu, z którego wykonany jest element konstrukcji budowli.

Palisada – rząd pali wbitych w dno cieku lub skarpe w celu wzmocnienia ułożonego umocnienia kamiennego

Korozja biologiczna drewna - destrukcyjne oddziaływanie wywoływane działalnością zyciową organizmów biologicznych w postaci grzybów domowych (z grupy podstawczaków), pleśniowych oraz owadów – technicznych szkodników drewna.

Impregnacja - proces zabezpieczenia drewna budowlanego przed korozją biologiczną.

2. MATERIAŁY

2.1 Ogólne wymagania dotyczące materiałów

Ogólne wymagania dotyczące materiałów, ich pozyskiwania i składowania podano w *ST.00.00. Wymagania ogólne.*

2.2 Podłoże

Podkład pod otwarzany bruk kamienny planuje się wykonać z następujących warstw, rozpoczynając od dołu:

- podłoże powinno być wyrównane i zagęszczone, na nim ułożyć geowłókninę separacyjno filtracyjną,
- na geowłókninie ułożyć 20 cm warstwę podsypki piaskowo-cementowej i zagęścić,

Wymagania dla geowłókniny:

- wytrzymałość na rozciąganie : min. 15kN/m,
- wodoprzepuszczalność w kierunku prostopadłym do płaszczyzny wyrobu: min 55l/m²s,
- odporność na przebicie statyczne CBR: min. 1500N,
- wydłużenie przy maksymalnym obciążeniu: min. 40%,
- wodoprzepuszczalność w płaszczyźnie wyrobu: min. 4,0 E-6 m²/s.

Mocowanie geowłókniny przy użyciu szpilek stalowych z prętów stalowych (St0S) gładkich Ø6 mm w kształcie litery L – 250/50 mm z zastrzonym końcem, do mocowania tkaniny do podłoża.

2.3 Narzut kamienny

Dla przewidywanych warunków pracy (stałe lub okresowe zanurzenie pod wodą) przewiduje się zastosowanie kamienia o grubości 30 cm.

Wymaga się zastosowanie kamienia łamanego okładzinowego ze skał twardych, nie zwietrzałych, np. kostka granitowa, bazaltowa.

2.3.1 Kamień

Stosować narzut kamienny o wymiarach około 30 x 30 cm zgodnie z normą PN-B-12083:1996.

Kamień hydrotechniczny powinien spełniać wymagania normy PN-EN 13383-1 i charakteryzować się poniższymi parametrami:

- odporność na ścieranie MDE10,
- kształt LTA,
- gęstość ziaren >2,5,
- wytrzymałość na ściskanie CS80,
- mrozoodporność FTA.

2.4 Beton spoinowy

Składniki mieszanki betonowej wg PN-EN 206-1:2003, PN-EN 206-1:2003/A1:2005, PN-EN 206 1:2003/A2:2006; PN-EN 206-1:2003/Ap1:2004.

2.4.1 Wymagania dla betonu

Spoiny kamieni należy wykonywać z betonu klasy co najmniej :

- płyta denna, płyty przejściowe – C 16/20.

Beton spełniać wymagania normy PN-EN 206-1:2003 oraz **ST – Roboty betonowe i zbrojarskie**. Klasa ekspozycji betonu: XC2; XF3; XA1; XD3.

2.4.2 Wymagania dla cementu

Dopuszczalne jest stosowanie jedynie cementu zgodnie z normą PN-EN 197-1:2012, PN-EN 197-2:2002, PN-EN 206-1 o następujących klasach wytrzymałościowych:

- klasa 32,5 do betonu klasy C8/10 – C35/45,

Skład cementu powinien odpowiadać wymaganiom normy PN-EN 197-1:2012 i ST – Roboty betonowe i zbrojarskie.

2.4.3 Wymagania dla kruszywa do betonu

Kruszywo stosowane do wyrobu betonowych elementów konstrukcji przepustów winno spełniać wymagania normy PN-EN 12620+A1:2010 „Kruszywa do betonu”.

Do w/w betonów stosowane należy kruszywo spełniające wymagania podane w ST – Roboty betonowe i zbrojarskie.

2.4.4 Woda zarobowa

Woda do produkcji betonu powinna odpowiadać wymaganiom normy PN-EN 1008:2004. Zaleca się stosowanie wody wodociągowej pitnej, której stosowanie nie wymaga przeprowadzania badań. W przypadku poboru wody z innego źródła, należy przeprowadzić bieżącą kontrolę zgodnie z ww. normą.

2.5 Palisada drewniana

Palisadę drewnianą wykonać z drewnianych palików, pali oraz kołków. Drewno nie powinno zawierać suchych sęków. Drewno na pale powinno być proste, bez podłużnych pęknięć obwodowych. Powierzchnia poboczniczy powinna być gładka, bez sęków i zadziorów. Nie dopuszcza się pali z drewna osiki, z drewna spróchniałego, zbutwiałego lub spleśniałego. Pale mogą być wykonane wyłączenie z drewna okorowanego, okrągłego lub łupanego. Zaleca się stosowanie drewna dębowego pochodzącego z wyrębu zimowego ostatniego roku. Dopuszczalna odchyłka grubości nie powinna przekraczać $\pm 5\%$. Pale powinny mieć zaostrome końce. Materiał należy wykonać zgodnie z wymaganiami normy PN-D-95018:1991.

Zastosować pale o długości ok. 1,50 m na skarpach. Średnica pala wynosi 0,10 m do 0,12 m.

2.6 Impregnacja drewna

Impregnat zastosowany zarówno do drewna dębowego jak również sosnowego powinien spełniać wymagania odpowiednie dla 4 klasy zagrożenia drewna – czyli elementy drewniane będące w stałym kontakcie z gruntem i (lub) wodą słodką, także gdy znajdują się pod osłoną.

Środki impregnujące powinny spełniać następujące kryteria:

- wykazywać silne właściwości toksyczne w stosunku do organizmów powodujących korozję biologiczną przy jednoczesnym ograniczeniu szkodliwości dla ludzi, zwierząt i roślin,
- trwale łączyć się z włóknami drewna,
- być odporne na niekorzystne oddziaływania środowiska (wmywanie, parowanie, utlenianie),
- nie powinny przenikać przez powłoki malarskie,
- nie powinny powodować korozji metali,
- nie powinny podwyższać zapalności drewna budowlanego,
- nie powinny wpływać na jakość drewna impregnowanego (zmiana cech fizycznych i mechanicznych).

Przy doborze środków impregnujących do ochrony drewna budowlanego przed korozją biologiczną należy brać pod uwagę:

- stopień zagrożenia korozją biologiczną i wymagania dotyczące ochrony drewna budowlanego,
- możliwości techniczne wykonania impregnacji,
- gatunek, wilgotność, itp. drewna przeznaczonego do impregnacji,
- przeznaczenie elementów impregnowanych,
- właściwości samych środków impregnujących.

Nowe, europejskie normy, dotyczące impregnacji drewna wyodrębniają 5 klas jego zagrożenia. Określają one stopień narażenia drewna na korozję oraz intensywność, z jaką powinny być prowadzone działania ochronne.

Impregnat zastosowany do drewna dębowego jak również sosnowego, powinien spełniać wymagania odpowiednie dla 4 klasy zagrożenia drewna – czyli elementy drewniane będące w stałym kontakcie z gruntem i (lub) wodą słodką, także gdy znajdują się pod osłoną.

2.7 Składowanie i przechowywanie materiałów

Warunki składowania i przechowywania materiałów zgodnie z ST-00.00. (Warunki ogólne) oraz warunkami podanymi przez producentów poszczególnych materiałów.

3. SPRZĘT

3.1 Ogólne wymagania dotyczące sprzętu

Ogólne warunki stosowania sprzętu podano w ST.00.00. *Wymagania ogólne.*

3.2 Sprzęt do wykonania robót

W celu realizacji zadań niezbędny będzie sprzęt do prac ręcznych, tj.: szpadle, piły, dłuta, młotki, kilofy, łomy, taczki.

Niezbędny będzie także sprzęt do prac zmechanizowanych tj.: samochody ciężarowe, spycharki gąsienicowe, koparki, ubijaki o ręcznym prowadzeniu do zagęszczania ziemi, pilarki, młoty pneumatyczne, spycharki, ładowarki, zrywarki, wciągarki oraz do przygotowania i aplikacji mieszanki betonowej: betoniarkami, dozownikami i przeszkoloną obsługą.

3.3 Sprzęt do wykonania robót palowych

Sprzęt do ręcznego zabijania kołków, pali i palików (baby ręczne). Zaleca się możliwość wykorzystania również:

- kafaru przenośnego z młotem wolnospadowym lub mechanicznym. Ciężar młota powinien być 1,5 do 2 razy większy od ciężaru wbijanego pala,
- pilarkę spalinową do drewna.

3.4 Sprzęt do wykonania impregnacji drewna

Impregnacja elementów drewnianych powinna być wykonywana w nasycalniach, w odpowiednich autoklawach. Zakład wykonujący impregnację drewna powinien posiadać wszelki niezbędny sprzęt do poprawnego wykonania zadania.

Impregnacja drewna dębowego powinna odbywać się metodami próżniowo- ciśnieniowymi.

Impregnacja drewna sosnowego metodami próżniowo-ciśnieniowymi powinna odbyć się po uprzednim przesuszeniu, zgodnie z opisem w dokumentacji projektowej. Jeśli nie ma możliwości przesuszenia wilgotnego drewna sosnowego można zastosować metodę oscylacyjną (bez próżni początkowej).

Impregnacja powinna być wykonana wg instrukcji obsługi urządzenia, którym będzie wykonywana, uwzględniającej specyficzne parametry technologiczne.

Sprzęt powinien być dobrej jakości i zaakceptowany przez Inspektora.

4. TRANSPORT

4.1 Ogólne wymagania dotyczące transportu

Ogólne wymagania dotyczące transportu podano w ST.00.00. *Wymagania ogólne.*

4.2 Transport materiałów kruszywowych

Kruszywo należy przewozić w warunkach zabezpieczających przed rozsypaniem, rozpyleniem, zanieczyszczeniem oraz zmieszaniem z innymi kruszywami (np. innych klas, gatunków itp.).

4.3 Transport składników mieszanki betonowej

Składniki mieszanki betonowej mogą być przewożone dowolnymi środkami transportu, przeznaczonymi do wykonywania zamierzonych robót. Kruszywo przewożone na samochodach ciężarowych należy umieścić równomiernie na całej powierzchni ładunkowej i zabezpieczyć przed spadaniem lub przesuwaniem. Wszelkie zanieczyszczenia dróg publicznych wykonawca będzie usuwał na bieżąco i na własny koszt. Transport cementu powinien odpowiadać wymaganiom BN-88/B-6731-08.

4.4 Transport materiałów do palowania i impregnacji

Materiały można przewozić dowolnymi środkami transportowymi odpowiednio przeznaczonymi do transportu danego rodzaju według producenta.

5. WYKONANIE ROBÓT

5.1 Zasady ogólne wykonania robót

Ogólne wymagania dotyczące wykonania robót podano w *ST.00.00. Wymagania ogólne*. Wykonanie robót prowadzić zgodnie z dokumentacją projektową.

5.2 Przygotowanie podłoża

Przy wykonaniu podłoża pod roboty związane z umocnieniem skarp i dna cieku powinna przyświecać fundamentalna zasada - wykonane prace powinny być jak najbardziej bliskie swym wyglądem i przeznaczeniem do elementów naturalnego środowiska, mieć odpowiednią trwałość i odporność na działania przyrody.

Wykonanie tych prac ma na celu przygotować teren pod zabudowę stosownych konstrukcji utrwalających, zabezpieczających, stabilizujących koryto cieku. Zasadniczo polega na usunięciu już naruszonych struktur terenu i usunięciu przyczyn tę dewastację powodujących. Należy je zrealizować wykonując takie prace jak: usuwanie darni i humusu zgodnie z *STWiORB*

W szczególnych przypadkach dopuszcza się wykorzystanie naturalnej budowy terenu (obecność wychodni, bloków, głazów) jako części umocnienia wkomponowaną w umocnienia lub uzupełnioną narzutem kamiennym. Nieuzasadnione jest usuwanie naturalnych skał stanowiących zabezpieczenie brzegu.

Przed przystąpieniem do wykonywania podłoża pod umocnienia, dno koryta należy odmulić na długości nie mniejszej niż długość umocnień. Długość koryta do odmulenia zgodnie z dokumentacją projektową remontowanego stopnia.

Podłoże umocnień powinno być twarde i wyrównane. Należy usunąć kamienie i większe wgłębienia zasypując je gruntem rodzimym i dokładnie ubijając.

W przypadku dużych ubytków w podłożu należy je wypełnić narzutem kamiennym stabilizowanym mechanicznie przesypanym gruntem rodzimym (na warstwie geowłókniny przestrzenie między kamieniami powinny być zaklinowane drobniejszymi frakcjami i dokładnie ubite, aby w przyszłości uniknąć osiadania podłoża).

Podkład pod bruk kamienny planuje się wykonać z następujących warstw, rozpoczynając od dołu:

- zagęszczone podłoże
- warstwa geowłókniny separacyjno-filtracyjnej,
- 20 cm podsypka cementowo-piaskowa, na którą położony zostanie bruk kamienny.

5.3 Wykonanie umocnień kamiennych

5.3.1 Brukowanie

Układanie bruku należy rozpocząć od strony obiektu w dół cieku. Brukować można wtedy, gdy nie grozi osiadanie podłoża bruku. W każdym przypadku należy odpowiednio przygotować podłoże. Nieodzownym warunkiem stałości bruku jest należyte przygotowanie skarpy i dobre podparcie jej podnóża. Poszczególne kamienie dobierać należy tak, aby do siebie przylegały i aby dały jak najbardziej wyrównaną powierzchnię. Jak najwięcej kamieni powinno być ułożonych na kant, tj. dłuższym wymiarem w głąb. Spoiny ciągłe w kierunku ruchu wody są niedopuszczalne.

Przestrzenie między kamieniami powinny być wypełnione betonem klasy C16/20. Jeżeli w jakimś miejscu poszczególne kamienie wypadną albo zwarłość kamieni się rozluźni, bruk narażony jest na zniszczenie. Aby temu zapobiec, bruk zabezpiecza się za pomocą palisad.

Bruk jest wtedy trwały, gdy wszystkie kamienie są nieruchołe i żadnego nie daje się poruszyć ani wyrwać. Spoiny powinny iść po skarpie ukośnie w górę w kierunku biegu nurtu. Ubezpieczenie podnóża skarp powinno być szczególnie starannie wybrukowane. Całość wybrukowanej powierzchni skarp i dna, ze względu na nieregularną fakturę należy wyczyścić twardymi szczotkami ryżowymi lub podobnymi, należy wyczyścić dla uzyskania efektu wyjściowego.

5.4 Palisada drewniana

5.4.1 Wykonanie palisady

Roboty należy wykonać zgodnie z opracowanym projektem technicznym, a w szczególności:

- dno i skarpy rowu należy starannie wyprofilować koparką, a w razie potrzeby wyrównać ręcznie,
- paliki, pale oraz kołki użyte do wykonania palisad muszą być wykonane z drewna zdrowego, nie zbutwiałego, nie porażonego szkodnikami, proste a na końcu zaostrzone o \varnothing 10-12cm długości 1,5 m.
- paliki, pale lub kołki w palisadzie winny być wbite w dno i skarpy równo w jednej linii bez odchyłek. Dopuszczalne odchylenie od linii prostej wynosi + lub - 1 cm, natomiast dopuszczalne odchylenie zabicia palisady od rzędnych projektowych wynosi + lub - 1 cm. (Palisada winna być w zabita na projektowanej rzędnej niwelety dna i skarp rowu).

5.4.2 Impregnacja

Powierzchnie przeznaczone do impregnacji powinny być suche, czyste, przeszlifowane papierem ściernym i dokładnie odpyłone. Ewentualne zatłuszczenia lub zażywienia drewna należy usunąć i przemyć np. benzyną ekstrakcyjną.

Impregnacja dla 4 klasy zagrożenia powinna być wykonywana metodami próżniowo – ciśnieniowymi, czyli dokonana w odpowiednich autoklawach. Po wprowadzeniu drewna do autoklawu następuje faza wytworzenia podciśnienia rzędu około 0,01 MPa w komorze. Następnie impregnat włączany jest do drewna pod ciśnieniem około 1 MPa. Po wtłoczeniu impregnatu wytwarzane jest podciśnienie zapewniające osuszenie drewna z nadmiaru impregnatu.

Impregnacja próżniowo-ciśnieniowa jest skuteczna jedynie wtedy, gdy drewno ma wilgotność poniżej punktu nasycenia włókien - w praktyce drewno powinno mieć najwyżej 25% wilgotności.

Ze względu na powyższe, w przypadku drewna dębowego nie istnieją przeciwwskazania do impregnacji próżniowo – ciśnieniowej.

W przypadku drewna sosnowego, z uwagi na jego wysoką wilgotność (około 28-29 %) drewno to powinno być wcześniej suszone przez dwa lub trzy sezony w suchych, przewiewnych miejscach, na przykład pod wiatą. Ze względu na tak długi czas drewno coraz częściej suszy się komorowo - w wysokich temperaturach w specjalnych zamkniętych komorach.

Jeśli nie ma możliwości przesuszenia wilgotnego drewna sosnowego i istnieje konieczność jego impregnacji można zastosować metodę osecylacyjną, zwaną też Hamburgską. Metoda ta została opracowana dla trudnonasykalnego drewna świerkowego a w Polsce zaadoptowana do wilgotnego drewna sosnowego. W tej metodzie nie stosuje się próżni początkowej. Metoda ta polega na powtarzających się po sobie pięciominutowych fazach ciśnieniowych i fazach ciśnienia atmosferycznego. W załadowanym drewnem i napełnionym impregnatem autoklawie podnosi się ciśnienie do 0,9 MPa, po pięciu minutach wyrównuje się ciśnienie do ciśnienia atmosferycznego by po pięciu minutach podnieść ponownie ciśnienie. Takich cykli należy powtórzyć od kilkunastu do kilkudziesięciu, empirycznie określając skuteczność nasycania.

6. KONTROLA JAKOŚCI ROBÓT

6.1 Ogólne zasady kontroli jakości robót

Ogólne zasady kontroli jakości robót podano w *ST.00.00. Wymagania ogólne*. Kontrolę jakości prowadzić zgodnie z wytycznymi dokumentacji projektowej.

Przy każdym odbiorze robót zanikających należy stwierdzić ich jakość w formie protokołów lub wpisów do dziennika budowy. Odbioru dokonuje inspektor nadzoru na podstawie zgłoszenia kierownika budowy.

Inspektor nadzoru powinien mieć dostęp i prawo do kontroli wszystkich punktów wytwarzania elementów mieszanki betonowej oraz urządzeń dostawców, producentów, podwykonawców i wykonawców dostarczających materiały wykorzystywane do robót objętych niniejszą ST.

6.2 Podłoże

Wszystkie prace zanikowe należy odebrać przed ich zakryciem. Kontrola jakości polega na sprawdzeniu:

- jakości ułożenia warstw podłoża,
- miejsce wbudowania bruku musi być zgodne z dokumentacją projektową.

6.3 Umocnienia kamienne

Kontrola jakości robót polega na sprawdzeniu:

- jakości ułożenia bruku, a w szczególności geometrii wykonanej konstrukcji (pochylenia, rzędne, ściśłość ułożenia kamieni względem siebie, stopień wypełnienia przestrzeni między kamieniami itp.),
- miejsce wbudowania bruku musi być zgodne z dokumentacją projektową.

6.4 Palisada drewniana

Kontrola jakości polega na sprawdzeniu bieżącym prawidłowości zabezpieczeń impregnacyjnych, sprawdzeniu odchyłek wymiarowych pała. Kontrolę podlegają odchylenia od kierunku poziomego i pionowego.

6.5 Kontrola wykonanej impregnacji

Wymagana jakość powinna być potwierdzona przez producenta przez zaświadczenie o jakości lub znakiem kontroli jakości zamieszczonym na opakowaniu lub innym równorzędnym dokumentem. Nie dopuszcza się stosowania do robót materiałów, których właściwości nie odpowiadają wymaganiom technicznym. Zabrania się stosować materiały przeterminowane.

Należy sprawdzić prawidłowość wykonanej impregnacji.

Należy dostarczyć aprobatę techniczną ITB na zastosowany środek do zabezpieczenia drewna przed korozją biologiczną dla 4 klasy zagrożenia.

Inspektor nadzoru powinien mieć dostęp i prawo do kontroli wszystkich punktów impregnacji elementów drewnianych oraz urządzeń dostawców, producentów, podwykonawców i wykonawców dostarczających materiały wykorzystywane do robót objętych niniejszą ST.

7. OBMIAR ROBÓT

7.1 Ogólne zasady prowadzenia obmiarów robót

Ogólne zasady obmiaru robót podano w *ST.00.00. Wymagania ogólne*.

7.2 Jednostki obmiarowe

Jednostkami obmiarowymi stosowanymi przy robotach związanych z umocnieniem skarp i dna cieku są:

- **1 t (tona)** lub **1 kg (kilogram)** dla ilości zużytego materiału kamiennego,
- **1 m³ (metr sześcienny)** dla ilości zużytego materiału kamiennego, betonu
- **1 m² (metr kwadratowy)** dla umacniającej powierzchni,
- **1 mb (metr bieżący)** dla długości wbudowanej palisady,
- **1 m² (metr kwadratowy)** - dla zaimpregnowanej powierzchni drewnianej.

Ilość robót określa się na podstawie dokumentacji projektowej z uwzględnieniem zmian zaaprobowanych przez Inspektora Nadzoru i sprawdzonych z natury ilości robót już wykonanych.

Nie uwzględnia się też zwiększonej ilości materiału w wyniku stosowania przez wykonawcę materiałów o wymiarach większych od wymaganych w projekcie.

8. ODBIÓR ROBÓT

8.1 Ogólne zasady odbioru robót

Ogólne zasady odbioru robót podano w *ST.00.00. Wymagania ogólne*. Wyniki odbiorów materiałów i robót powinny być każdorazowo wpisywane do dziennika budowy.

Warunkiem pozytywnego odebrania robót jest spełnienie wymagań zawartych w dokumentacji projektowej i we wcześniejszych punktach niniejszej ST.

Odbiór wykonanych robót

Odbiorowi podlegają wszystkie elementy robót zanikających, tj.:

- ułożona warstwa podsypki cementowo-piaskowej,
- ułożona warstwa geowłókniny,
- wykonanie warstwy bruku kamiennego,
- wykonanie spoin betonowych w narzucie kamiennym.

9. PODSTAWA PŁATNOŚCI

Ogólne zasady płatności za wykonane roboty podano w *ST.00.00. Wymagania ogólne*.

Podstawą płatności jest cena jednostkowa poszczególnych pozycji zawartych w wycenionym przez wykonawcę przedmiarze robót, a zakres czynności objętych ceną określony jest w ich opisie. Cena obowiązuje za określoną w niniejszej ST jednostkę obmiarową. Cena jednostkowa obejmuje całość robót wg dokumentacji projektowej i zgodnie z ST. Cena jednostkowa uwzględnia również:

- dla wszystkich robót wymienionych w niniejszej ST:
 - roboty przygotowawcze,
 - zakup, dostarczenie i składowanie niezbędnych materiałów i sprzętu do wykonania robót,
 - koszt zapewnienia niezbędnych czynników produkcji,
 - przygotowanie podłoża,
 - przygotowanie materiałów do wbudowania,
 - oczyszczenie stanowiska pracy i usunięcie będących własnością wykonawcy zbędnych materiałów oraz stosowanych maszyn i urządzeń z miejsca budowy,
 - uporządkowanie miejsca pracy,
 - odpady i materiały pomocnicze,
 - wykonanie wszystkich niezbędnych pomiarów, prób i sprawdzeń, przed, w trakcie i po wykonaniu robót,
 - oznakowanie miejsca robót i jego utrzymanie,
- dla przygotowania podłoża:
 - odmulenie dna,
 - ułożenie każdej warstwy,

- dla wykonania umocnień kamiennych i betonowych:
 - ułożenie bruku kamiennego lub betonowego wraz z klinowaniem i spoinowaniem,
 - przygotowanie skarpy i podłoża,
- dla wykonania palisady:
 - zakup i dostarczenie materiałów oraz zapewnienie niezbędnych czynników produkcji,
 - roboty pomiarowe,
 - montaż i demontaż kleszczy,
 - ręczne lub mechaniczne wbicie kołków, pali lub słupków,
 - obcięcie głów kołków, pali lub słupków,
 - uporządkowanie miejsca pracy,
 - przeprowadzenie badań i pomiarów wymaganych
 - usunięcie z placu budowy odpadów wraz z kosztami ich utylizacji,
 - wszelkie inne nie wymienione wyżej koszty związane z dodatkowymi czynnościami, które są konieczne do wykonania, aby zgodnie z dokumentacją projektową, przepisami i normami prawidłowo zrealizować roboty.
- dla impregnacji drewna:
 - dostarczenie niezbędnych elementów do miejsca impregnacji
 - wykonanie wszystkich niezbędnych pomiarów, prób i sprawdzeń.

10. PRZEPISY I DOKUMENTY ZWIĄZANE

Obowiązują wszystkie przepisy, ustawy i rozporządzenia oraz inne dokumenty wymienione w *ST.00.00. Wymagania ogólne*.

UWAGA!!!:

Nie wymienienie tytułu norm, aktów prawnych i przepisów określonych prawem polskim, a obowiązujących w okresie realizacji robót nie zwalnia wykonawcy robót od ich stosowania i przestrzegania.

Obowiązującą edycję norm i przepisów będzie wydanie najnowsze, opublikowane nie później niż 30 dni przed terminem ogłoszenia o postępowaniu przetargowym.

10.1 Normy

[PN-EN 13383-1:2003](#) Kamień do robót hydrotechnicznych. Część 1: Wymagania.

[PN-EN 13383-2:2003](#) Kamień do robót hydrotechnicznych. Część 2: Metody badań

PN-EN 10218-2:2012 Druk stalowy i wyroby z drutu. Postanowienia ogólne. Część 2: Wymiary i tolerancje wymiarów drutu

PN-EN 1997-1:2008 Eurokod 7 – Projektowanie geotechniczne – Część 1: Zasady ogólne

PN-EN 1997-1:2008/AC:2009 Eurokod 7 – Projektowanie geotechniczne – Część 1: Zasady ogólne

PN-EN 1997-1:2008/Am1:2010 Eurokod 7 – Projektowanie geotechniczne – Część 1: Zasady ogólne

PN-EN 1997-1:2008/Am2:2010 Eurokod 7 – Projektowanie geotechniczne – Część 1: Zasady ogólne

PN-EN 1997-1:2008/NA:2011 Eurokod 7 – Projektowanie geotechniczne – Część 1: Zasady ogólne

PN-B-11210:1996 Materiały kamienne. Kamień łamany

PN-B-12083:1996 Urządzenia wodno-melioracyjne – Buki z kamienia naturalnego – Wymagania i badania przy odbiorze.

PN-EN ISO 7010:2012 Barwy bezpieczeństwa i znaki bezpieczeństwa – Zarejestrowane znaki bezpieczeństwa

PN-D-95018:1991 Surowiec drzewny – Drewno średniowymiarowe – Wspólne wymagania i badania

BN – 78/9224-04 Faszyna i kołki faszynowe

10.2 Dokumenty związane

Aprobaty Techniczne w odniesieniu do wyrobu, dla którego nie ustalono polskiej normy lub wyrobów, których właściwości użytkowe różnią się od właściwości podanych w polskiej normie.

Instrukcje, wytyczne i świadectwa ITB, przepisy i instrukcje producentów lub dostawców wyrobów budowlanych, szczególnie w odniesieniu do wyrobów systemowych.

Instrukcja ITB nr 355/98 „Ochrona drewna biologicznego przed korozją biologiczną środkami chemicznymi. Wymagania i badania”, Warszawa 1998

D.06.03.01. Nawierzchnia poboczy

1. WSTĘP

1.1. Zakres robót objętych STWIORB.

Ustalenia zawarte w niniejszej specyfikacji dotyczą zasad prowadzenia robót związanych z wykonaniem umocnienia poboczy drogowych, granulatem asfaltowym gr 12cm na podbudowie z kruszywa łamanego o grubości warstwy 15cm z powierzchniowym utwaleniem grysami oraz emulsją. Warstwa gr 4cm – materiał sortowany.

1.2. Określenia podstawowe.

Stosowane określenia podstawowe są zgodne z obowiązującymi, odpowiednimi polskimi normami oraz z definicjami podanymi w STWIORB D-00.00.00 „Wymagania ogólne” pkt 1.4.

1.3. Ogólne wymagania dotyczące robót.

Ogólne wymagania dotyczące robót podano w STWIORB D-00.00.00 „Wymagania ogólne” pkt 1.5.

2. MATERIAŁY

2.1. Ogólne wymagania dotyczące materiałów.

Ogólne wymagania dotyczące materiałów podano w STWIORB D-00.00.00 „Wymagania ogólne” pkt 2.

2.2. Kruszywo

Kruszywo do wykonania wzmocnienia poboczy oraz nawierzchni zjazdów powinno spełniać wymagania Wymagań Technicznych WT- 4 2010 Mieszanki niezwiązane oraz wymagania określone w normie PN-EN 13242 „Kruszywa do niezwiązanych i hydraulicznie związanych materiałów stosowanych w obiektach budowlanych i budownictwie drogowym”. Składowanie kruszywa powinno odbywać się w warunkach zabezpieczających je przed zanieczyszczeniem i zmieszaniem z innymi asortymentami kruszywa lub jego frakcjami. Parametry kruszywa określa STWIORB D-04.04.02 "Podbudowa z kruszywa łamanego"

2.3. Woda

Woda odpowiadająca wymaganiom normy PN-EN 1008:2004. Bez badań laboratoryjnych można stosować wodociągową wodę pitną.

2.4. Źródła materiałów

Wszystkie materiały użyte do budowy powinny pochodzić tylko ze źródeł uzgodnionych i zatwierdzonych przez Inżyniera. Źródła materiałów powinny być wybrane przez Wykonawcę z wyprzedzeniem do 10 dni roboczych przed rozpoczęciem robót. Wykonawca reprezentatywne próbki materiałów. Materiały z zaproponowanego przez Wykonawcę źródła będą zaakceptowane do wbudowania przez Inżyniera, jeżeli dostarczone prowadzonych przez Inżyniera wykażą zgodność cech materiałowych z wymaganiami. Zatwierdzenie źródła materiałów nie oznacza, że wszystkie materiały z tego źródła będą przez Inżyniera dopuszczone do wbudowania. Materiały, które nie spełniają wymagań zostaną odrzucone – powinien dostarczyć Inżynierowi wyniki badań laboratoryjnych łącznie z projektowaną krzywą uziarnienia i przez Wykonawcę wyniki badań laboratoryjnych i ewentualne wyniki badań laboratoryjnych.

2.5. Materiały do wykonania pobocza

Do wykonania pobocza należy stosować destruk bitumiczny o uziarnieniu doprowadzonym do $D \leq 63$ mm pochodzący z frezowania nawierzchni, spełniający wymagania podane w tablicy 1.

Tablica 1.

Lp.	Właściwości	Wymagania
		Destruk bitumiczny
1	Uziarnienie mieszanki kruszywa oznaczone według PN-EN 933-1	0/63
2	Krzywa uziarnienia	Wg rys. 1
3	Maksymalna zawartość pyłów wg PN-EN 933-1, kategoria nie wyższa niż	UF ₉
4	Zawartość nadziarna wg PN-EN 933-1, kategoria nie wyższa niż	OC ₉₀

3. SPRZĘT

3.1. Ogólne wymagania dotyczące sprzętu.

Ogólne wymagania dotyczące sprzętu podano w STWIORB D-00.00.00 „Wymagania ogólne” pkt 3.

3.2. Sprzęt do wykonywania ulepszonego podłoża

Do wykonania ulepszonego podłoża z kruszyw stabilizowanych mechanicznie należy stosować:

- mieszarki stacjonarne do wytwarzania mieszanki kruszyw, wyposażone w urządzenia dozujące wodę,
- sypcharki lub układarki kruszywa,
- sprzęt do zagęszczania.

4. TRANSPORT

4.1. Ogólne wymagania dotyczące transportu.

Ogólne wymagania dotyczące transportu podano w STWIORB D-00.00.00 „Wymagania ogólne” pkt 4.

4.2. Transport

Transport kruszywa może odbywać się z zastosowaniem dowolnego typu środków transportowych pod warunkiem zabezpieczenia mieszanki przed zanieczyszczeniem i rozsegregowaniem z zachowaniem przepisów dotyczących ograniczenia obciążenia osi pojazdów poruszających się po drogach publicznych. Wykonawca będzie usuwać na bieżąco, na własny koszt, wszelkie zanieczyszczenia spowodowane jego pojazdami na drogach publicznych oraz dojazdach do Terenu Budowy.

5. WYKONANIE ROBÓT

5.1. Ogólne wymagania dotyczące wykonywania robót.

Ogólne wymagania dotyczące wykonywania robót podano w STWIORB D-00.00.00 „Wymagania ogólne” pkt 5.

5.2. Wykonanie koryta i przygotowanie podłoża

Koryto wykonuje się w przypadku utwardzania istniejącego pobocza gruntowego. Koryto powinno być wykonane bezpośrednio przed rozpoczęciem robót związanych z wykonaniem nawierzchni utwardzonego pobocza. Wcześniejsze wykonanie koryta jest możliwe wyłącznie za zgodą Inspektora Nadzoru, w korzystnych warunkach atmosferycznych. Koryto można wykonywać ręcznie, gdy jego szerokość nie pozwala na zastosowanie posiadanych maszyn. Rodzaj sprzętu, a w szczególności jego moc należy dostosować do rodzaju gruntu, w którym prowadzone są roboty i do trudności jego odspojenia. Grunt odspojony w czasie wykonywania koryta powinien być odwieziony na odkład w miejsce wskazane lub zaaprobowane przez Inspektora Nadzoru lub wykorzystany w sposób przez Niego zatwierdzony. Przed przystąpieniem do profilowania dna koryta, podłoże powinno być oczyszczone z wszelkich zanieczyszczeń. Po oczyszczeniu powierzchni podłoża należy sprawdzić, czy istniejące rzędne terenu umożliwiają uzyskanie po profilowaniu zaprojektowanych rzędnych podłoża. Zaleca się, aby rzędne terenu przed profilowaniem były o co najmniej 5 cm wyższe niż projektowane

rzędne podłoża. Jeżeli powyższy warunek nie jest spełniony i występują zaniżenia poziomu w podłożu przewidzianym do profilowania, Wykonawca powinien spulchnić podłoże na głębokość zaakceptowaną przez Inspektora Nadzoru, dowieźć dodatkowy grunt, spełniający wymagania obowiązujące dla górnej strefy korpusu, w ilości koniecznej do uzyskania wymaganych rzędnych wysokościowych i zagęścić warstwę do uzyskania pomierzonego zgodnie z BN-77/8931-12 wskaźnika zagęszczenia nie mniejszego od 1,0 według normalnej próby Proctora, przeprowadzonej według PN-B-04481:1988. Profilowanie można wykonać ręcznie lub sprzętem dostosowanym do szerokości koryta. Ścięty grunt powinien być wykorzystany w robotach ziemnych lub w inny sposób zaakceptowany przez Inspektora Nadzoru. Bezpośrednio po profilowaniu podłoża należy przystąpić do jego zagęszczenia, które należy kontynuować do osiągnięcia wskaźnika zagęszczenia pomierzonego zgodnie z BN-77/8931-12 nie mniejszego od 1,00 według normalnej próby Proctora, przeprowadzonej według PN-B-04481:1988. Wilgotność gruntu podłoża podczas zagęszczenia powinna być równa wilgotności optymalnej, z tolerancją od 80 do 100% jego wartości. Koryto po wyprofilowaniu i zagęszczeniu powinno być utrzymane w dobrym stanie. Jeżeli po wykonaniu robót związanych z profilowaniem i zagęszczeniem podłoża nastąpi przerwa w robotach i Wykonawca nie przystąpi natychmiast do układania nawierzchni, to powinien on zabezpieczyć podłoże przed nadmiernym zawilgoceniem, na przykład przez rozłożenie folii lub w inny sposób zaakceptowany przez Inspektora Nadzoru. Jeżeli podłoże uległo nadmiernemu zawilgoceniu, to do układania nawierzchni można przystąpić dopiero po jego naturalnym osuszeniu.

5.3. Wbudowanie i zagęszczenie destruktu

Destrukt bitumiczny powinien być rozkładany w warstwie o jednakowej grubości, przy pomocy układarki, równiarki lub mniejszego sprzętu z zachowaniem wymaganych spadków i rzędnych wysokościowych. Grubość rozłożonej warstwy luźnego destruktu powinna być taka, aby po jej zagęszczeniu osiągnięto grubość projektową. W miejscach, gdzie widoczna jest segregacja kruszywa, należy przed zagęszczeniem wymienić kruszywo na materiał o odpowiednich właściwościach. Zagęszczenie należy rozpocząć od brzegu pobocza i przesuwając podłużnymi pasami, częściowo nakładającymi się, w kierunku krawędzi nawierzchni. Nierówności i zagłębienia powstające w czasie zagęszczenia powinny być wyrównywane na bieżąco przez spulchnienie warstwy z destruktu i dodanie bądź usunięcie materiału, aż do otrzymania równej powierzchni. Zagęszczenie należy kontynuować do osiągnięcia wskaźnika zagęszczenia wyznaczonego zgodnie z BN-77/8931-12 nie mniejszego niż 1,00 według normalnej próby Proctora, przeprowadzonej według PN-B-04481:1988. Do zagęszczenia zaleca się stosowanie maszyn (np. walców, zagęszczarek płytowych) o szerokości nie większej niż szerokość utwardzonego pobocza

6. KONTROLA JAKOŚCI ROBÓT

6.1. Ogólne zasady kontroli jakości robót.

Ogólne zasady kontroli jakości robót podano w STWIORB D-M-00.00.00 „Wymagania ogólne” pkt. 6.

6.2. Pomiar cech geometrycznych uzupełnianych poboczy

Częstotliwość oraz zakres pomiarów po zakończeniu robót podano w tablicy 2.

Tablica 2. Częstotliwość oraz zakres pomiarów dla poboczy

Lp. Wyszczególnienie Minimalna częstotliwość pomiarów

1 Spadki poprzeczne	Wg wymagań Inżyniera, min. 1 pomiar na 50mb
2 Równość podłużna	
3 Równość poprzeczna	
4 Szerokość poboczy	
5. Grubość nawierzchni	

6.2.1. Spadki poprzeczne

Spadki poprzeczne powinny być zgodne z dokumentacją projektową, z tolerancją \square 1%.

6.2.2. Równość

Nierówności należy mierzyć łatą 4-metrową wg BN-68/8931-04. Maksymalny prześwit pod łatą nie może przekraczać 20mm.

6.2.3. Grubość warstwy

Dopuszczalne odchyłki od projektowanej grubości warstw nie powinny być $\geq 10\%$ grubości warstwy.

6.2.4. Nośność i zagęszczenie warstw wg obciążeń płytowych

Należy wykonać pomiary nośności podbudowy z kruszywa, wg metody obciążeń płytowych, aparaturą typu VSS zgodnie z normą PN - S-02205:1998. Nośność mierzona wtórnym modulem odkształcenia powinna być $E \square 80\text{MPa}$. 2

Zagęszczenie warstwy z kruszywa należy uznać za prawidłowe wtedy, gdy $M/M \square 2,2$. 21

6.2.5. Szerokość nawierzchni

Szerokość poboczy nie może różnić się od szerokości projektowanej o więcej niż +5cm i -2cm.

6.3. Zagęszczenie pobocza

Zagęszczenie należy kontynuować do osiągnięcia wskaźnika zagęszczenia wyznaczonego zgodnie z BN-77/8931-12 nie mniejszego niż 1,0 według normalnej próby Proctora, przeprowadzonej według PN-B-04481:1988. Do bieżącej kontroli zagęszczenia warstwy pobocza dopuszcza się, po odpowiednim skalibrowaniu, użycie płyt dynamicznych [14]. Minimalna wartość dynamicznego modułu odkształcenia powinna wynosić **$E_{vd} \geq 50\text{MPa}$** . Wilgotność mieszanki w czasie zagęszczenia należy badać według PN-B-06714-17. Wilgotność kruszywa powinna być równa wilgotności optymalnej z tolerancją od 80 do 100% jej wartości.

7. OBMAR ROBÓT

7.1. Ogólne zasady obmiaru robót.

Ogólne zasady obmiaru robót podano w STWIORB D-M-00.00.00 „Wymagania ogólne” pkt. 7.

7.2. Jednostka obmiarowa.

Jednostką obmiarową jest: 1m² wykonanego pobocza i zjazdu indywidualnego z kruszywa łamanego stabilizowanego mechanicznie o grubości określonej w Dokumentacji Projektowej.

8. ODBIÓR ROBÓT

8.1. Ogólne zasady odbioru robót.

Ogólne zasady odbioru robót podano w STWIORB D-M-00.00.00 „Wymagania ogólne” pkt 8.

8.2. Sposób odbioru robót.

Roboty uznaje się za wykonane zgodnie z dokumentacją projektową, STWIORB i wymaganiami Inżyniera, jeżeli wszystkie pomiary i badania z zachowaniem tolerancji wg pkt. 6 dały wyniki pozytywne

9. PODSTAWA PŁATNOŚCI

9.1. Ogólne ustalenia dotyczące podstawy płatności.

Ogólne ustalenia dotyczące podstawy płatności podano w STWIORB D-M-00.00.00 „Wymagania ogólne” pkt 9.

9.2. Cena jednostki obmiarowej

Cena jednostki obmiarowej wykonania 1 metra kwadratowego [m²] pobocza obejmuje:

- prace pomiarowe,
- oznakowanie robót,

- roboty przygotowawcze,
- dostarczenie materiałów i sprzętu
- sprawdzenie i ewentualną naprawę podłoża,
- przesortowanie materiału
- opracowanie receptury mieszanki,
- przygotowanie mieszanki z kruszywa zgodnie z recepturą,
- dostarczenie mieszanki na miejsce wbudowania,
- rozłożenie mieszanki,
- profilowanie i zagęszczenie rozłożonej warstwy,
- przeprowadzenie pomiarów i badań laboratoryjnych określonych w STWIORB.

Cena kosztorysowa obejmuje wykonanie pobocza wraz z przesortowaniem i dostosowaniem materiału do wymaganego uziarnienia.

10. PRZEPISY ZWIĄZANE

10.1. Normy

1. PN- S-06102:1997 Drogi samochodowe. Podbudowy z kruszyw stabilizowanych mechanicznie.
2. PN -EN 933-1 Badania geometrycznych właściwości kruszyw. Oznaczenie składu ziarnowego. Metoda przesiewania.
3. PN -EN 933-3 Badania geometrycznych właściwości kruszyw. Oznaczenie kształtu ziaren za pomocą wskaźnika płaskości.
4. PN-EN 13286-2 Mieszanki mineralne niezwiązane i związane spoiwem hydraulicznym – Część 2: Metody badań dla ustalonej laboratoryjnie gęstości i wilgotności. Zagęszczenie aparatem Proctora.
5. ISO 565 – Sita kontrolne - Tkanina z drutu, blacha perforowana i blacha cienka perforowana elektrochemicznie –
6. PN-EN 933-4 Badania geometrycznych właściwości kruszyw. Oznaczenie kształtu ziaren.
7. PN-EN 933-5 Badania geometrycznych właściwości kruszyw – Oznaczenie procentowej zawartości ziaren o powierzchniach powstałych w wyniku przekruszenia lub łamania kruszyw grubych.
8. PN-EN 1097-2 Badania mechanicznych i fizycznych właściwości kruszyw – metody oznaczania odporności na rozdrabnianie.
9. PN-EN 1097-6 Fizycznych właściwości kruszyw – Oznaczenie gęstości ziaren i Badania mechanicznych i nasiąkliwości
10. PN-EN 1367-1 Badania właściwości cieplnych i odporności kruszyw na działanie czynników atmosferycznych – część 1: Oznaczenie mrozoodporności.
11. PN-EN 1367-3 Badania właściwości cieplnych i odporności kruszyw na działanie czynników atmosferycznych – badanie bazaltowej zgorzeli słonecznej metoda gotowania.
12. PN-EN 1744-1 Badania chemicznych właściwości kruszyw – część 1: Analiza chemiczna.
13. PN-EN 1744-3 Badania chemicznych właściwości kruszyw – część 3: Przygotowanie wyciągów przez wymywanie kruszyw
14. PN-EN 13242 Kruszywa do niezwiązanych i hydraulicznie związanych materiałów stosowanych w obiektach budowlanych i budownictwie drogowym.
15. PN-S-02205:1998 Roboty ziemne.

D-07.00.00. ORGANIZACJA RUCHU

D-07.01.01. Oznakowanie poziome

1. WSTĘP

1.1. Przedmiot SST

Przedmiotem niniejszej STWiORB są wymagania dotyczące wykonania i odbioru oznakowania poziomego dróg.

1.2. Zakres stosowania SST

SST jest stosowana jako dokument przetargowy i kontraktowy przy zleceniu i realizacji robót wymienionych w p. 1.1.

1.3. Zakres robót objętych SST

Ustalenia zawarte w niniejszej specyfikacji dotyczą zasad prowadzenia robót związanych z wykonywaniem i odbiorem oznakowania poziomego grubowarstwowego stosowanego na drogach o nawierzchni twardej.

1.4. Określenia podstawowe

1.4.1. Oznakowanie poziome - znaki drogowe poziome, umieszczone na nawierzchni w postaci linii ciągłych lub przerywanych, pojedynczych lub podwójnych, strzałek, napisów, symboli oraz innych linii związanych z oznaczeniem określonych miejsc na tej nawierzchni. W zależności od rodzaju i sposobu zastosowania znaki poziome mogą mieć znaczenie prowadzące, segregujące, informujące, ostrzegawcze, zakazujące lub nakazujące.

1.4.2. Znaki podłużne - linie równoległe do osi jezdni lub odchylone od niej pod niewielkim kątem, występujące jako linie: – pojedyncze: przerywane lub ciągłe, segregacyjne lub krawędziowe, – podwójne: ciągłe z przerywanymi, ciągłe lub przerywane.

1.4.3. Strzałki - znaki poziome na nawierzchni, występujące jako strzałki kierunkowe służące do wskazania dozwolonego kierunku zjazdu z pasa oraz strzałki naprowadzające, które uprzedzają o konieczności opuszczenia pasa, na którym się znajdują.

1.4.4. Znaki poprzeczne - znaki służące do oznaczenia miejsc przeznaczonych do ruchu pieszych i rowerzystów w poprzek drogi, miejsc wymagających zatrzymania pojazdów oraz miejsc lokalizacji progów zwalniających.

1.4.5. Znaki uzupełniające - znaki o różnych kształtach, wymiarach i przeznaczeniu, występujące w postaci symboli, napisów, linii przystankowych, stanowisk i pasów postojowych, powierzchni wyłączonych z ruchu oraz symboli znaków pionowych w oznakowaniu poziomym.

1.4.6. Materiały do poziomego znakowania dróg - materiały zawierające rozpuszczalniki, wolne od rozpuszczalników lub punktowe elementy odbłaskowe, które mogą zostać naniesione albo wbudowane przez malowanie, natryskiwanie, odlewanie, wytłaczanie, rolowanie, klejenie itp. na nawierzchnie drogowe, stosowane w temperaturze otoczenia lub w temperaturze podwyższonej. Materiały te powinny posiadać właściwości odbłaskowe.

1.4.7. Materiały do znakowania grubowarstwowego - materiały nakładane warstwą grubości od 0,9 mm do 3,5 mm. Należą do nich masy termoplastyczne i masy chemoutwardzalne stosowane na zimno. Dla linii strukturalnych i profilowanych grubość linii może wynosić 5 mm.

1.4.8. Kulki szklane – materiał w postaci przezroczystych, kulistych cząstek szklanych do posypywania lub narzucania pod ciśnieniem na oznakowanie wykonane materiałami w stanie ciekłym, w celu uzyskania widzialności oznakowania w nocy przez odbicie powrotne padającej wiązki światła pojazdu w kierunku kierowcy. Kulki szklane są także składnikami materiałów grubowarstwowych.

1.4.9. Kruszywo przeciwpoślizgowe – twarde ziarna pochodzenia naturalnego lub sztucznego stosowane do zapewnienia własności przeciwpoślizgowych poziomym oznakowaniom dróg, stosowane samo lub w mieszaninie z kulkami szklanymi.

1.4.10. Oznakowanie nowe – oznakowanie, w którym zakończył się czas schnięcia i nie upłynęło 30 dni od wykonania oznakowania. Pomiary właściwości oznakowania należy wykonywać od 14 do 30 dnia po wykonaniu oznakowania.

1.4.11. Tymczasowe oznakowanie drogowe - oznakowanie z materiału o barwie żółtej, którego czas użytkowania wynosi do 3 miesięcy lub do czasu zakończenia robót.

1.4.12. Powyższe i pozostałe określenia są zgodne z odpowiednimi polskimi normami i z definicjami podanymi w OST D-M-00.00.00 „Wymagania ogólne” pkt 1.4.

1.5. Ogólne wymagania dotyczące robót

Ogólne wymagania dotyczące robót podano w SST D-M-00.00.00 „Wymagania ogólne” pkt 1.5.

2. Materiały

2.1. Ogólne wymagania dotyczące materiałów

Ogólne wymagania dotyczące materiałów, ich pozyskiwania i składowania podano w OST D-M-00.00.00 „Wymagania ogólne” pkt 2.

2.2. Dokument dopuszczający do stosowania materiałów

Materiały stosowane przez Wykonawcę do poziomego oznakowania dróg powinny spełniać warunki postawione w rozporządzeniu Ministra Infrastruktury [7].

Producenci powinni oznakować wyroby znakiem budowlanym B, zgodnie z rozporządzeniem Ministra Infrastruktury [8], co oznacza wystawienie deklaracji zgodności z aprobatą techniczną (np. dla farb oraz mas chemoutwardzalnych i termoplastycznych) lub znakiem CE, zgodnie z rozporządzeniem Ministra Infrastruktury [12], co oznacza wystawienie deklaracji zgodności z normą zharmonizowaną (np. dla kulek szklanych [3, 3a] i punktowych elementów odbłaskowych [5, 5a]).

Aprobaty techniczne wystawione przed czasem wejścia w życie rozporządzenia [15] nie mogą być zmieniane lecz zachowują ważność przez okres, na jaki zostały wydane. W tym przypadku do oznakowania wyrobu znakiem budowlanym B wystarcza deklaracja zgodności z aprobatą techniczną.

Powyższe zasady należy stosować także do oznakowań tymczasowych wykonywanych materiałami o barwie żółtej.

2.3. Badanie materiałów, których jakość budzi wątpliwość

Wykonawca powinien przeprowadzić dodatkowe badania tych materiałów, które budzą wątpliwości jego lub Inżyniera, co do jakości, w celu stwierdzenia czy odpowiadają one wymaganiom określonym w aprobacie technicznej. Badania te Wykonawca zleci IBDiM lub akredytowanemu laboratorium drogowemu. Badania powinny być wykonane zgodnie z PN-EN 1871:2003 [6] lub Warunkami Technicznymi POD-97 [9] lub POD-2006 po ich wydaniu [10].

2.4. Oznakowanie opakowań

Wykonawca powinien żądać od producenta, aby oznakowanie opakowań materiałów do poziomego znakowania dróg było wykonane zgodnie z PN-O-79252 [2], a ponadto aby na każdym opakowaniu był umieszczony trwały napis zawierający:

- nazwę i adres producenta,
- datę produkcji i termin przydatności do użycia,
- masę netto,

- numer partii i datę produkcji,
- informację, że wyrób posiada aprobatę techniczną IBDiM i jej numer,
- nazwę jednostki certyfikującej i numer certyfikatu, jeśli dotyczy [8],
- znak budowlany „B” wg rozporządzenia Ministra Infrastruktury [8] i/lub znak „CE” wg rozporządzenia Ministra Infrastruktury [12],
- informację o szkodliwości i klasie zagrożenia pożarowego,
- ewentualne wskazówki dla użytkowników.

W przypadku farb rozpuszczalnikowych i wyrobów chemoutwardzalnych oznakowanie opakowania powinno być zgodne z rozporządzeniem Ministra Zdrowia [13].

2.5. Przepisy określające wymagania dla materiałów

Podstawowe wymagania dotyczące materiałów podano w punkcie 2.6, a szczegółowe wymagania określone są w Warunkach technicznych POD-97 [9] lub POD-2006 po ich wydaniu [10].

2.6. Wymagania wobec materiałów do poziomego oznakowania dróg

2.6.1. Materiały do oznakowań grubowarstwowych

Materiałami do wykonywania oznakowania grubowarstwowego powinny być materiały umożliwiające nakładanie ich warstwą grubości od 0,9 mm do 5 mm takie, jak masy chemoutwardzalne stosowane na zimno oraz masy termoplastyczne.

Masy chemoutwardzalne powinny być substancjami jedno-, dwu- lub trójskładnikowymi, mieszanymi ze sobą w proporcjach ustalonych przez producenta i nakładanymi na nawierzchnię z użyciem odpowiedniego sprzętu. Masy te powinny tworzyć powłokę, której spójność zapewnia jedynie reakcja chemiczna.

Masy termoplastyczne powinny być substancjami nie zawierającymi rozpuszczalników, dostarczającymi w postaci bloków, granulek lub proszku. Przy stosowaniu powinny dać się podgrzewać do stopienia i aplikować ręcznie lub maszynowo. Masy te powinny tworzyć spójną warstwę przez ochłodzenie.

Właściwości fizyczne materiałów do oznakowania grubowarstwowego i wykonanych z nich elementów prefabrykowanych określają aprobaty techniczne.

2.6.2. Kulki szklane

Materiały w postaci kulek szklanych refleksyjnych do posypywania lub narzucania pod ciśnieniem na materiały do oznakowania powinny zapewniać widzialność w nocy poprzez odbicie powrotne w kierunku pojazdu wiązki światła wysyłanej przez reflektory pojazdu.

Kulki szklane powinny charakteryzować się współczynnikiem załamania powyżej 1,50, wykazywać odporność na wodę, kwas solny, chlorek wapniowy i siarczek sodowy oraz zawierać nie więcej niż 20% kulek z defektami w przypadku kulek o maksymalnej średnicy poniżej 1 mm oraz 30 % w przypadku kulek o maksymalnej średnicy równej i większej niż 1 mm. Krzywa uziarnienia powinna mieścić się w krzywych granicznych podanych w wymaganiach aprobaty technicznej wyrobu lub w certyfikacie CE.

Kulki szklane hydrofobizowane powinny ponadto wykazywać stopień hydrofobizacji co najmniej 80%.

Wymagania i metody badań kulek szklanych podano w PN-EN 1423:2000[3, 3a].

Właściwości kulek szklanych określają odpowiednie aprobaty techniczne, lub certyfikaty „CE”.

2.6.3. Materiał uszorstniający oznakowanie

Materiał uszorstniający oznakowanie powinien składać się z naturalnego lub sztucznego twardego kruszywa (np. krystalitu), stosowanego w celu zapewnienia oznakowaniu odpowiedniej szorstkości (właściwości antypoślizgowych). Materiał uszorstniający nie może zawierać więcej niż 1% cząstek mniejszych niż 90 µm. Potrzeba stosowania materiału uszorstniającego powinna być określona w SST. Konieczność jego użycia zachodzi w przypadku potrzeby uzyskania wskaźnika szorstkości oznakowania SRT ≥ 50.

Materiał uszorstniający (kruszywo przeciwoślizgowe) oraz mieszanina kulek szklanych z materiałem uszorstniającym powinny odpowiadać wymaganiom określonym w aprobacie technicznej.

2.6.4. Wymagania wobec materiałów ze względu na ochronę warunków pracy i środowiska

Materiały stosowane do znakowania nawierzchni nie powinny zawierać substancji zagrażających zdrowiu ludzi i powodujących skażenie środowiska.

2.7. Przechowywanie i składowanie materiałów

Materiały do oznakowania cienko- i grubowarstwowego nawierzchni powinny zachować stałość swoich właściwości chemicznych i fizykochemicznych przez okres co najmniej 6 miesięcy składowania w warunkach określonych przez producenta.

Materiały do poziomego oznakowania dróg należy przechowywać w magazynach odpowiadających zaleceniom producenta, zwłaszcza zabezpieczających je od napromieniowania słonecznego, opadów i w temperaturze, dla:

- farb wodorocieńczalnych od 5°C do 40°C,
- farb rozpuszczalnikowych od -5°C do 25°C,
- pozostałych materiałów - poniżej 40°C.

3. Sprzęt

3.1. Ogólne wymagania dotyczące sprzętu

Ogólne wymagania dotyczące sprzętu podano w OST D-M-00.00.00 „Wymagania ogólne” pkt 3.

3.2. Sprzęt do wykonania oznakowania poziomego

Wykonawca przystępujący do wykonania oznakowania poziomego, w zależności od zakresu robót, powinien wykazać się możliwością korzystania z następującego sprzętu, zaakceptowanego przez Inżyniera:

- szczotek mechanicznych (zaleca się stosowanie szczotek wyposażonych w urządzenia odpylające) oraz szczotek ręcznych,
- frezarek,
- sprzężarek,
- małowarek,
- układarek mas termoplastycznych i chemoutwardzalnych,
- wyklejarek do taśm,
- sprzętu do badań, określonego w SST.

Wykonawca powinien zapewnić odpowiednią jakość, ilość i wydajność małowarek lub układarek proporcjonalną do wielkości i czasu wykonania całego zakresu robót.

4. Transport

4.1. Ogólne wymagania dotyczące transportu

Ogólne wymagania dotyczące transportu podano w OST D-M-00.00.00 „Wymagania ogólne” pkt 4.

4.2. Przewóz materiałów do poziomego znakowania dróg

Materiały do poziomego znakowania dróg należy przewozić w opakowaniach zapewniających szczelność, bezpieczny transport i zachowanie wymaganych właściwości materiałów. Pojemniki powinny być oznakowane zgodnie z normą PN-O-79252 [2]. W przypadku materiałów niebezpiecznych opakowania powinny być oznakowane zgodnie z rozporządzeniem Ministra Zdrowia [13].

Farby rozpuszczalnikowe, rozpuszczalniki palne oraz farby i masy chemoutwardzalne należy transportować zgodnie z postanowieniami umowy międzynarodowej [14] dla transportu drogowego materiałów palnych, klasy 3, oraz szczegółowymi zaleceniami zawartymi w karcie charakterystyki wyrobu sporządzonej przez producenta. Wyroby, wyżej wymienione, nie posiadające karty charakterystyki nie powinny być dopuszczone do transportu.

Pozostałe materiały do znakowania poziomego należy przewozić krytymi środkami transportowymi, chroniąc opakowania przed uszkodzeniem mechanicznym, zgodnie z PN-C-81400 [1] oraz zgodnie z prawem przewozowym.

5. Wykonanie robót

5.1. Ogólne zasady wykonania robót

Ogólne zasady wykonania robót podano w OST D-M-00.00.00 „Wymagania ogólne” pkt 5. Nowe i odnowione nawierzchnie dróg przed otwarciem do ruchu muszą być oznakowane zgodnie z dokumentacją projektową.

5.2. Warunki atmosferyczne

W czasie wykonywania oznakowania temperatura nawierzchni i powietrza powinna wynosić co najmniej 5°C, a wilgotność względna powietrza powinna być zgodna z zaleceniami producenta lub wynosić co najwyżej 85%.

5.3. Jednorodność nawierzchni znakowanej

Poprawność wykonania znakowania wymaga jednorodności nawierzchni znakowanej. Nierówności i/lub miejsca napraw cząstkowych nawierzchni, które nie wyróżniają się od starej nawierzchni i nie mają większego rozmiaru niż 15% powierzchni znakowanej, uznaje się za powierzchnie jednorodne. Dla powierzchni niejednorodnych należy w SST ustalić: rozmiary powierzchni niejednorodnej zgodnie z Systemem Oceny Stanu Nawierzchni (SOSN), odkształcenia nawierzchni (otwarte złącza podłużne, koleiny, spęknięcia, przełomy, garby), wymagania wobec materiału do oznakowania nawierzchni i wymagania wobec Wykonawcy.

5.4. Przygotowanie podłoża do wykonania znakowania

Przed wykonaniem znakowania poziomego należy oczyścić powierzchnię nawierzchni malowanej z pyłu, kurzu, piasku, smarów, olejów i innych zanieczyszczeń, przy użyciu sprzętu wymienionego w SST i zaakceptowanego przez Inżyniera.

Powierzchnia nawierzchni przygotowana do wykonania oznakowania poziomego musi być czysta i sucha.

5.5. Przedznakowanie

W celu dokładnego wykonania poziomego oznakowania drogi, można wykonać przedznakowanie, stosując się do ustaleń zawartych w dokumentacji projektowej, w załączniku nr 2 do rozporządzenia Ministra Infrastruktury [7], SST i wskazaniach Inżyniera.

Do wykonania przedznakowania można stosować nietrwałą farbę, np. farbę silnie rozcieńczoną rozpuszczalnikiem. Zaleca się wykonywanie przedznakowania w postaci cienkich linii lub kropek. Początek i koniec znakowania należy zaznaczyć małą kreską poprzeczną.

W przypadku odnawiania oznakowania drogi, gdy stare oznakowanie jest wystarczająco czytelne i zgodne z dokumentacją projektową, można przedznakowania nie wykonywać.

5.6. Wykonanie oznakowania drogi

5.6.1. Dostarczenie materiałów i spełnienie zaleceń producenta materiałów

Materiały do znakowania drogi, spełniające wymagania podane w punkcie 2, powinny być dostarczone w oryginalnych opakowaniach handlowych i stosowane zgodnie z zaleceniami SST, producenta oraz wymaganiami znajdującymi się w aprobacie technicznej.

5.6.2. Wykonanie oznakowania drogi materiałami grubowarstwowymi

Wykonanie oznakowania powinno być zgodne z zaleceniami producenta materiałów, a w przypadku ich braku lub niepełnych danych - zgodnie z poniższymi wskazaniem.

Materiał znakujący należy nakładać równomierną warstwą o grubości (lub w ilości) ustalonej w SST, zachowując wymiary i ostrość krawędzi. Grubość nanoszonej warstwy zaleca się kontrolować przy pomocy grzebienia pomiarowego na płycie metalowej, podkładanej na drodze malowarki. Ilość materiału zużyta w czasie prac, określona przez średnie zużycie na metr kwadratowy, nie może się różnić od ilości ustalonej, więcej niż o 20%.

W przypadku mas chemoutwardzalnych i termoplastycznych wszystkie większe prace (linie krawędziowe, segregacyjne na długich odcinkach dróg) powinny być wykonywane przy użyciu urządzeń samojezdnych z automatycznym podziałem linii i posypywaniem kulkami szklanymi z ew. materiałem uszorstniającym. W przypadku mniejszych prac, wielkość, wydajność i jakość sprzętu należy dostosować do ich zakresu i rozmiaru. Decyzję dotyczącą rodzaju sprzętu i sposobu wykonania znakowania podejmuje Inżynier na wniosek Wykonawcy. W przypadku znakowania nawierzchni betonowej należy przed aplikacją usunąć warstwę powierzchniową betonu metodą frezowania, śrutowania lub waterblasting, aby zlikwidować pozostałości mleczka cementowego i uszorstnić powierzchnię. Po usunięciu warstwy powierzchniowej betonu, należy powierzchnię znakowaną umyć wodą pod ciśnieniem oraz zagruntować środkiem wskazanym przez producenta masy (podkład, grunt, primer) w ilości przez niego podanej.

5.6.3. Wykonanie oznakowania drogi punktowymi elementami odblaskowymi

Wykonanie oznakowania powinno być zgodne z zaleceniami producenta materiałów, a w przypadku ich braku lub niepełnych danych - zgodnie z poniższymi wskazaniem.

Przy wykonywaniu oznakowania punktowymi elementami odblaskowymi należy zwracać szczególną uwagę na staranne mocowanie elementów do podłoża, od czego zależy trwałość wykonanego oznakowania.

Nie wolno zmieniać ustalonego przez producenta rodzaju kleju z uwagi na możliwość uzyskania różnej jego przyczepności do nawierzchni i do materiałów, z których wykonano punktowe elementy odblaskowe.

W przypadku znakowania nawierzchni betonowych należy zastosować podkład (primer) poprawiający przyczepność przyklejanych punktowych elementów odblaskowych do nawierzchni.

5.6.4. Wykonanie oznakowania tymczasowego

Do wykonywania oznakowania tymczasowego barwy żółtej należy stosować materiały łatwe do usunięcia po zakończeniu okresu tymczasowości. Linie wyznaczające pasy ruchu zaleca się uzupełnić punktowymi elementami odblaskowymi z odbłyśnikami także barwy żółtej.

Czasowe oznakowanie poziome powinno być wykonane z materiałów odblaskowych. Do jego wykonania należy stosować: farby, taśmy samoprzylepne lub punktowe elementy odblaskowe. Stosowanie farb dopuszcza się wyłącznie w takich przypadkach, gdy w wyniku przewidywanych robót nawierzchniowych oznakowanie to po ich zakończeniu będzie całkowicie niewidoczne, np. zostanie przykryte nową warstwą ścieralną nawierzchni.

Materiały stosowane do wykonywania oznakowania tymczasowego powinny także posiadać aprobaty techniczne, a producent powinien wystawiać deklarację zgodności.

6. Kontrola jakości robót

6.1. Ogólne zasady kontroli jakości robót

Ogólne zasady kontroli jakości robót podano w SST D-M-00.00.00 „Wymagania ogólne” pkt 6.

6.2. Badanie przygotowania podłoża i przedznakowania

Powierzchnia jezdni przed wykonaniem znakowania poziomego musi być całkowicie czysta i sucha.

Przedznakowanie powinno być wykonane zgodnie z wymaganiami punktu 5.5.

6.3. Badania wykonania oznakowania poziomego

6.3.1. Wymagania wobec oznakowania poziomego

6.3.1.1. Zasady

Wymagania sprecyzowano przede wszystkim w celu określenia właściwości oznakowania dróg w czasie ich użytkowania. Wymagania określa się kilkoma parametrami reprezentującymi różne aspekty właściwości oznakowania dróg według PN-EN 1436:2000 [4] i PN-EN 1436:2000/A1:2005 [4a].

Badania wstępne, dla których określono pierwsze wymaganie, są wykonywane w celu kontroli przed odbiorem. Powinny być wykonane w terminie od 14 do 30 dnia po wykonaniu. Kolejne badania kontrolne należy wykonywać po okresie, od 3 do 6 miesięcy po wykonaniu i przed upływem 1 roku, oraz po 2, 3 i 4 latach dla materiałów o trwałości dłuższej niż 1 rok.

Barwa żółta dotyczy tylko oznakowań tymczasowych, które także powinny być kontrolowane. Inne barwy oznakowań niż biała i żółta należy stosować zgodnie z zaleceniami zawartymi w załączniku nr 2 do rozporządzenia [7].

6.3.1.2. Widzialność w dzień

Widzialność oznakowania w dzień jest określona współczynnikiem luminancji β i barwą oznakowania wyrażoną współrzędnymi chromatyczności.

Wartość współczynnika β powinna wynosić dla oznakowania nowego w terminie od 14 do 30 dnia po wykonaniu, barwy:

- białej, na nawierzchni asfaltowej, co najmniej 0,40, klasa B3,
- białej, na nawierzchni betonowej, co najmniej 0,50, klasa B4,
- żółtej, co najmniej 0,30, klasa B2.

Wartość współczynnika β powinna wynosić po 30 dniu od wykonania dla całego okresu użytkowania oznakowania, barwy:

- białej, na nawierzchni asfaltowej, co najmniej 0,30, klasa B2,
- białej, na nawierzchni betonowej, co najmniej 0,40, klasa B3,
- żółtej, co najmniej 0,20, klasa B1.

Barwa oznakowania powinna być określona wg PN-EN 1436:2000 [4] przez współrzędne chromatyczności x i y , które dla suchego oznakowania powinny leżeć w obszarze zdefiniowanym przez cztery punkty narożne podane w tablicy 1 i na wykresach (rys. 1, 2 i 3).

Tablica 1. Punkty narożne obszarów chromatyczności oznakowań dróg

Punkt narożny nr		1	2	3	4
Oznakowanie białe	x	0,355	0,305	0,285	0,335
	y	0,355	0,305	0,325	0,375
Oznakowanie żółte klasa Y1	x	0,443	0,545	0,465	0,389
	y	0,399	0,455	0,535	0,431
Oznakowanie żółte klasa Y2	x	0,494	0,545	0,465	0,427
	y	0,427	0,455	0,535	0,483
Oznakowanie czerwone	x	0,690	0,530	0,495	0,655
	y	0,310	0,300	0,335	0,345
Oznakowanie niebieskie	x	0,078	0,200	0,240	0,137
	y	0,171	0,255	0,210	0,038

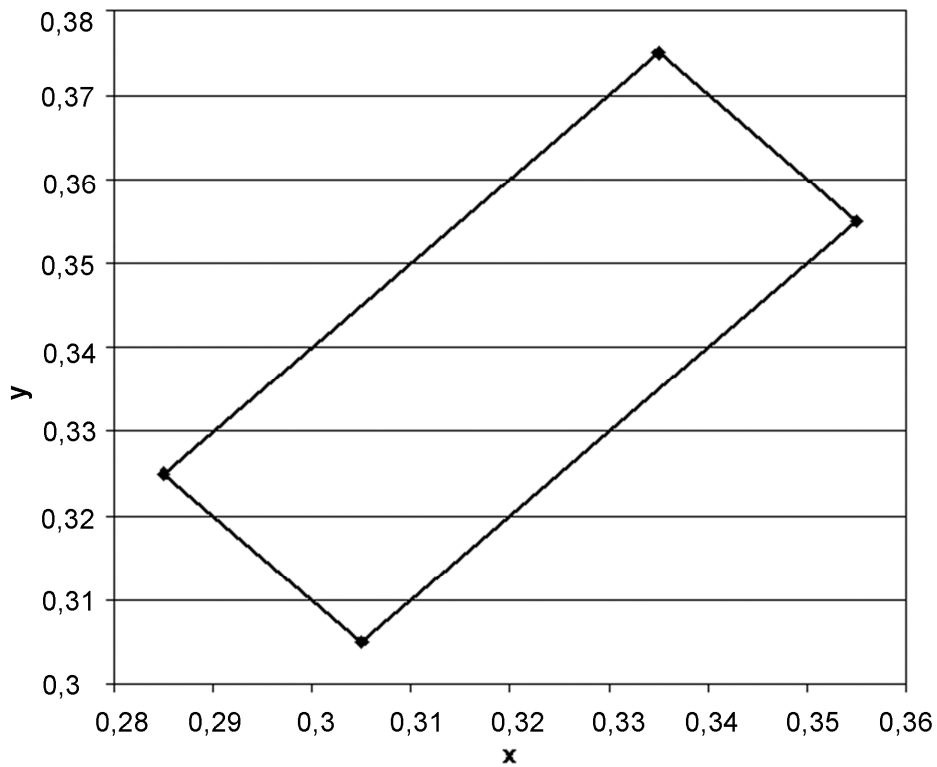

Rys. 1. Współrzędne chromatyczności x,y dla barwy białej oznakowania

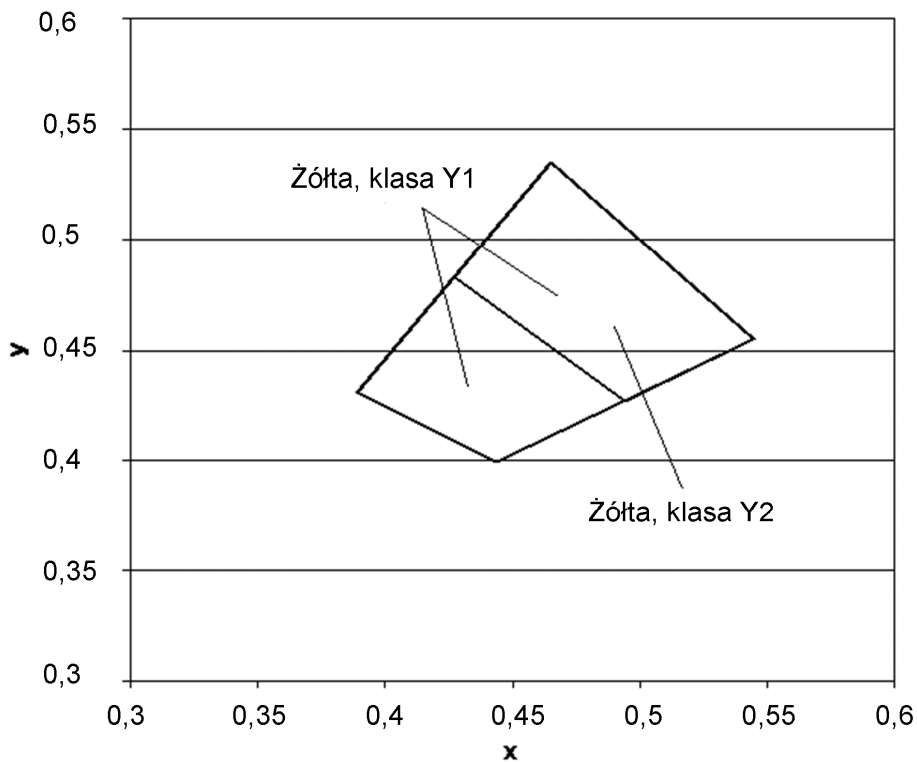

Rys.2. Współrzędne chromatyczności x,y dla barwy żółtej oznakowania

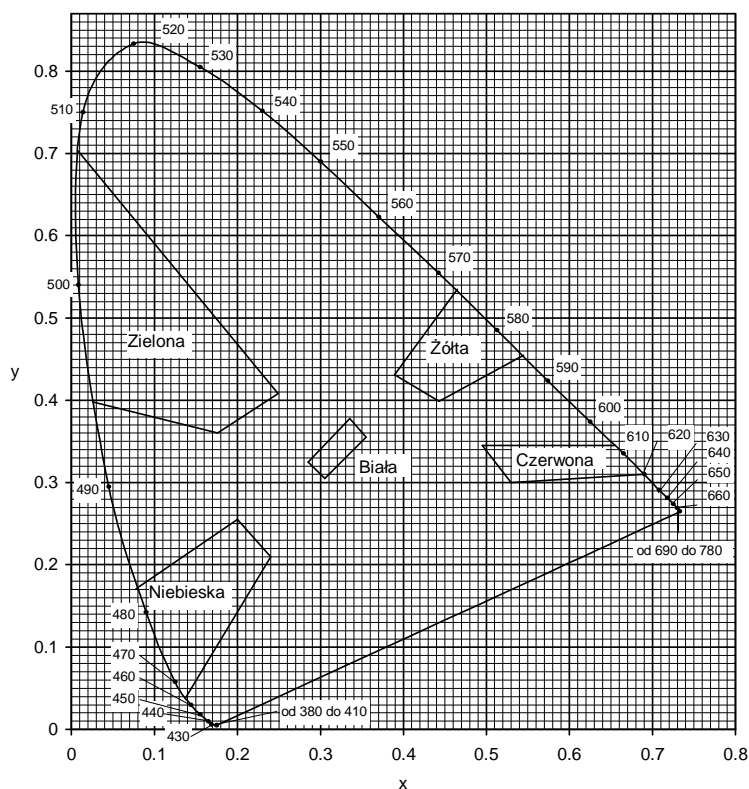

Rys. 3. Granice barw białej, żółtej, czerwonej, niebieskiej i zielonej oznakowania

Pomiar współczynnika luminancji β może być zastąpiony pomiarem współczynnika luminancji w świetle rozproszonym Q_d , wg PN-EN 1436:2000 [4] lub wg POD-97 [9] i POD-2006 (po wydaniu) [10].

Do określenia odbicia światła dziennego lub odbicia oświetlenia drogi od oznakowania stosuje się współczynnik luminancji w świetle rozproszonym Q_d .

Wartość współczynnika Q_d dla oznakowania nowego w ciągu 14 - 30 dni po wykonaniu powinna wynosić dla oznakowania świeżego, barwy:

- białej, co najmniej $130 \text{ mcd m}^{-2} \text{ lx}^{-1}$ (nawierzchnie asfaltowe), klasa Q3,
- białej, co najmniej $160 \text{ mcd m}^{-2} \text{ lx}^{-1}$ (nawierzchnie betonowe), klasa Q4,
- żółtej, co najmniej $100 \text{ mcd m}^{-2} \text{ lx}^{-1}$, klasa Q2,

Wartość współczynnika Q_d powinna wynosić dla oznakowania eksploatowanego po 30 dni od wykonania, w ciągu całego okresu użytkowania, barwy:

- białej, co najmniej $100 \text{ mcd m}^{-2} \text{ lx}^{-1}$ (nawierzchnie asfaltowe), klasa Q2,
- białej, co najmniej $130 \text{ mcd m}^{-2} \text{ lx}^{-1}$ (nawierzchnie betonowe), klasa Q3,
- żółtej, co najmniej $80 \text{ mcd m}^{-2} \text{ lx}^{-1}$, klasa Q1.

6.3.1.3. Widzialność w nocy

Za miarę widzialności w nocy przyjęto powierzchniowy współczynnik odbłasku R_L , określany według PN-EN 1436:2000 [4] z uwzględnieniem podziału na klasy PN-EN 1436:2000/A1:2005 [4a].

Wartość współczynnika R_L powinna wynosić dla oznakowania nowego (w stanie suchym) w ciągu 14 - 30 dni po wykonaniu, barwy:

- białej, na autostradach, drogach ekspresowych oraz na drogach o prędkości $\geq 100 \text{ km/h}$ lub o natężeniu ruchu $> 2\,500$ pojazdów rzeczywistych na dobę na pas, co najmniej $250 \text{ mcd m}^{-2} \text{ lx}^{-1}$, klasa R4/5,
- białej, na pozostałych drogach, co najmniej $200 \text{ mcd m}^{-2} \text{ lx}^{-1}$, klasa R4,
- żółtej tymczasowej, co najmniej $150 \text{ mcd m}^{-2} \text{ lx}^{-1}$, klasa R3,

Wartość współczynnika R_L powinna wynosić dla oznakowania eksploatowanego w ciągu od 2 do 6 miesięcy po wykonaniu, barwy:

- białej, na autostradach, drogach ekspresowych oraz na drogach o prędkości $\geq 100 \text{ km/h}$ lub o natężeniu ruchu $> 2\,500$ pojazdów rzeczywistych na dobę na pas, co najmniej $200 \text{ mcd m}^{-2} \text{ lx}^{-1}$, klasa R4,
- białej, na pozostałych drogach, co najmniej $150 \text{ mcd m}^{-2} \text{ lx}^{-1}$, klasa R3
- żółtej tymczasowej, co najmniej $100 \text{ mcd m}^{-2} \text{ lx}^{-1}$, klasa R2.

Wartość współczynnika R_L powinna wynosić dla oznakowania eksploatowanego od 7 miesiąca po wykonaniu, barwy:

- białej, na autostradach, drogach ekspresowych oraz na drogach o prędkości $\geq 100 \text{ km/h}$ lub o natężeniu ruchu $> 2\,500$ pojazdów rzeczywistych na dobę na pas, co najmniej $150 \text{ mcd m}^{-2} \text{ lx}^{-1}$, klasa R3,
- białej, na pozostałych drogach, co najmniej $100 \text{ mcd m}^{-2} \text{ lx}^{-1}$, klasa R2,

- żółtej tymczasowej, co najmniej $100 \text{ mcd m}^{-2} \text{ lx}^{-1}$, klasa R2.

Na nawierzchniach o grubej makroteksturze, takich jak: powierzchniowe utrwalanie oraz na nawierzchniach niejednorodnych można wyjątkowo, tylko na drogach określonych w tablicy 5, dopuścić wartość współczynnika odbłasku $R_L = 70 \text{ mcd m}^{-2} \text{ lx}^{-1}$, klasa R1 dla oznakowania cienkowsarstwowego eksploatowanego od 6 miesiąca po wykonaniu.

Na nawierzchniach nowych lub odnowionych z warstwą ścierną z SMA zaleca się stosować materiały grubowsarstwowe.

W szczególnie uzasadnionych przypadkach możliwe jest ustalenie w SST wyższych klas wymagań wg PN-EN 1436:2000/A1:2005 [4a].

Wartość współczynnika R_L powinna wynosić dla oznakowania profilowanego, nowego (w stanie wilgotnym) i eksploatowanego w okresie gwarancji wg PN-EN 1436:2000 [4] zmierzona od 14 do 30 dni po wykonaniu, barwy:

- białej, co najmniej $50 \text{ mcd m}^{-2} \text{ lx}^{-1}$, klasa RW3,
- w okresie eksploatacji co najmniej $35 \text{ mcd m}^{-2} \text{ lx}^{-1}$, klasa RW2.

Powyższe wymaganie dotyczy jedynie oznakowań profilowanych, takich jak oznakowanie strukturalne wykonywane masami termoplastycznymi, masami chemoutwardzalnymi i taśmami w postaci np. poprzecznych wygarbnień (baretek), drop-on-line, itp.

Wykonywanie pomiarów na oznakowaniu ciągłym z naniesionymi wygarbieniami może być wykonywane tylko metoda dynamiczną. Pomiar aparatami ręcznymi jest albo niemożliwy albo obciążony dużym błędem.

Wykonywanie pomiarów odbłaskowości na pozostałych typach oznakowania strukturalnego, z uwagi na jego niecałkowite i niejednorodne pokrycie powierzchni oznakowania, jest obciążone większym błędem niż na oznakowaniach pełnych. Dlatego podczas odbioru czy kontroli, należy przyjąć jako dopuszczalne wartości współczynnika odbłasku o 20 % niższe od przyjętych w SST.

6.3.1.4. Szorstkość oznakowania

Miarą szorstkości oznakowania jest wartość wskaźnika szorstkości SRT (Skid Resistance Tester) mierzona wahadłem angielskim, wg PN-EN 1436:2000 [4] lub POD-97 [9] i POD-2006 (po wydaniu) [10]. Wartość SRT symuluje warunki, w których pojazd wyposażony w typowe opony hamuje z blokadą kół przy prędkości 50 km/h na mokrej nawierzchni.

Wymaga się, aby wartość wskaźnika szorstkości SRT wynosiła na oznakowaniu:

- w ciągu całego okresu użytkowania, co najmniej 45 jednostek SRT (klasa S1).

Dopuszcza się podwyższenie w SST wymagania szorstkości do 50 – 60 jednostek SRT (klasy S2 – S3), w uzasadnionych przypadkach. Uzyskanie większej szorstkości oznakowania, wiąże się z zastosowaniem kruszywa przeciwpoślizgowego samego lub w mieszaninie z kulkami szklanymi wg PN-EN 1423:2001 [3]. Należy przy tym wziąć pod uwagę jednoczesne obniżenie wartości współczynnika luminancji i współczynnika odbłasku.

Szorstkość oznakowania, na którym nie zastosowano kruszywa przeciwpoślizgowego, zazwyczaj wzrasta w okresie eksploatacji oznakowania, dlatego nie należy wymagać wyższej jego wartości na starcie, a niższej w okresie gwarancji.

Wykonywanie pomiarów wskaźnika szorstkości SRT dotyczy oznakowań jednolitych, płaskich, wykonanych farbami, masami termoplastycznymi, masami chemoutwardzalnymi i taśmami. Pomiar na oznakowaniu strukturalnym jest, jeśli możliwy, to nie miarodajny. W przypadku oznakowania z wygarbieniami i punktowymi elementami odbłaskowymi pomiar nie jest możliwy.

UWAGA: Wskaźnik szorstkości SRT w normach powierzchniowych został nazwany PTV (Polishing Test Value) za PN-EN 13 036-4:2004(U)[6a]. Metoda pomiaru i sprzęt do jego wykonania są identyczne z przyjętymi w PN-EN 1436:2000[4] dla oznakowań poziomych.

6.3.1.5. Trwałość oznakowania

Trwałość oznakowania cienkowsarstwowego oceniana jako stopień zużycia w 10-stopniowej skali LCPC określonej w POD-97 [9] lub POD-2006 (po wydaniu) [10] powinna wynosić po 12-miesięcznym okresie eksploatacji oznakowania: co najmniej 6.

Taka metoda oceny znajduje szczególnie zastosowanie do oceny przydatności materiałów do poziomego oznakowania dróg.

W stosunku do materiałów grubowsarstwowych i taśm ocena ta jest stosowana dopiero po 2, 3, 4, 5 i 6 latach, gdy w oznakowaniu pojawiają się przetarcia do nawierzchni. Do oceny materiałów strukturalnych, o nieciągłym pokryciu nawierzchni metody tej nie stosuje się.

W celach kontrolnych trwałość jest oceniana pośrednio przez sprawdzenie spełnienia wymagań widoczności w dzień, w nocy i szorstkości.

6.3.1.6. Czas schnięcia oznakowania (względnie czas do przejeźdności oznakowania)

Za czas schnięcia oznakowania przyjmuje się czas upływający między wykonaniem oznakowania a jego oddaniem do ruchu.

Czas schnięcia oznakowania nie powinien przekraczać czasu gwarantowanego przez producenta, z tym że nie może przekraczać 2 godzin w przypadku wymalowań nocnych i 1 godziny w przypadku wymalowań dziennych. Metoda oznaczenia czasu schnięcia znajduje się w POD-97 [9] lub POD-2006 (po wydaniu) [10].

6.3.1.7. Grubość oznakowania

Grubość oznakowania, tj. podwyższenie ponad górną powierzchnię nawierzchni, powinna wynosić dla:

- a) oznakowania grubowsarstwowego, co najmniej 0,90 mm i co najwyżej 5 mm,
- b) punktowych elementów odbłaskowych umieszczanych na części jezdnej drogi, co najwyżej 15 mm, a w uzasadnionych przypadkach ustalonych w dokumentacji projektowej, co najwyżej 25 mm.

Wymagania te nie obowiązują, jeśli nawierzchnia pod znakowaniem jest wyfrezowana.

Kontrola grubości oznakowania jest istotna w przypadku, gdy Wykonawca nie udziela gwarancji lub gdy nie są wykonywane pomiary kontrolne za pomocą aparatury lub poprzez ocenę wizualną.

6.3.2. Badania wykonania znakowania poziomego z materiału cienkowsarstwowego lub grubowsarstwowego

Wykonawca wykonując znakowanie poziome z materiału cienko- lub grubowsarstwowego przeprowadza przed rozpoczęciem każdej pracy oraz w czasie jej wykonywania, co najmniej raz dziennie, lub zgodnie z ustaleniem SST, następujące badania:

a) przed rozpoczęciem pracy:

- sprawdzenie oznakowania opakowań,
- wizualną ocenę stanu materiału, w zakresie jego jednorodności i widocznych wad,
- pomiar wilgotności względnej powietrza,
- pomiar temperatury powietrza i nawierzchni,
- badanie lepkości farby, wg POD-97 [9] lub POD-2006 (po wydaniu) [10],

b) w czasie wykonywania pracy:

- pomiar grubości warstwy oznakowania,
- pomiar czasu schnięcia, wg POD-97 [9] lub POD-2006 (po wydaniu) [10],
- wizualną ocenę równomierności rozłożenia kulek szklanych podczas objazdu w nocy,

- pomiar poziomych wymiarów oznakowania, na zgodność z dokumentacją projektową i załącznikiem nr 2 do rozporządzenia Ministra Infrastruktury [7],
 - wizualną ocenę równomierności skropienia (rozłożenia materiału) na całej szerokości linii,
 - oznaczenia czasu przejeźdźności, wg POD-97 [9] lub POD-2006 (po wydaniu) [10].
- Protokół z przeprowadzonych badań wraz z jedną próbką, jednoznacznie oznakowaną, na blasze (300 x 250 x 1,5 mm) Wykonawca powinien przechować do czasu upływu okresu gwarancji.

Do odbioru i w przypadku wątpliwości dotyczących wykonania oznakowania poziomego, Inżynier może zlecić wykonanie badań:

- widzialności w nocy,
- widzialności w dzień,
- szorstkości,

odpowiadających wymaganiom podanym w punkcie 6.3.1 i wykonanych według metod określonych w Warunkach technicznych POD-97 [9] lub POD-2006 (po wydaniu) [10]. Jeżeli wyniki tych badań wykażą wadliwość wykonanego oznakowania to koszt badań ponosi Wykonawca, w przypadku przeciwnym - Zamawiający. Badania powinien zlecać Zamawiający do niezależnego laboratorium badawczego, co gwarantuje większą wiarygodność wyników.

W przypadku konieczności wykonywania pomiarów na otwartych do ruchu odcinkach dróg o dopuszczalnej prędkości ≥ 100 km/h należy ograniczyć je do linii krawędziowych zewnętrznych w przypadku wykonywania pomiarów aparatami ręcznymi, ze względu na bezpieczeństwo wykonujących pomiary.

Pomiary współczynnika odbłasku na liniach segregacyjnych i krawędziowych wewnętrznych, na otwartych do ruchu odcinkach dróg o dopuszczalnej prędkości ≥ 100 km/h, a także na liniach podłużnych oznakowań z wygarbieniami, należy wykonywać przy użyciu mobilnego reflektometru zainstalowanego na samochodzie i wykonującego pomiary w ruchu.

W przypadku wykonywania pomiarów współczynnika odbłaskowości i współczynników luminancji aparatami ręcznymi częstotliwość pomiarów należy dostosować do długości badanego odcinka, zgodnie z tablicą 2. W każdym z mierzonych punktów należy wykonać po 5 odczytów współczynnika odbłasku i po 3 odczyty współczynników luminancji w odległości jeden od drugiego minimum 1 m.

Tablica 2. Częstotliwość pomiarów współczynników odbłaskowości i luminancji aparatami ręcznymi

Lp.	Długość odcinka, km	Częstotliwość pomiarów, co najmniej	Minimalna ilość pomiarów
1	od 0 do 3	od 0,1 do 0,5 km	3-6
2	od 3 – do 10	co 1 km	11
3	od 10 do 20	co 2 km	11
4	od 20 do 30	co 3 km	11
5	powyżej 30	co 4 km	> 11

Wartość wskaźnika szorstkości zaleca się oznaczyć w 2 – 4 punktach oznakowania odcinka.

6.3.3. Badania wykonania oznakowania poziomego z zastosowaniem punktowych elementów odbłaskowych

Wykonawca wykonując oznakowanie z prefabrykowanych elementów odbłaskowych przeprowadza, co najmniej raz dziennie lub zgodnie z ustaleniem SST, następujące badania:

- sprawdzenie oznakowania opakowań,
- sprawdzenie rodzaju stosowanego kleju lub innych elementów mocujących, zgodnie z zaleceniami SST,
- wizualną ocenę stanu elementów, w zakresie ich kompletności i braku wad,
- temperatury powietrza i nawierzchni,
- pomiaru czasu oddania do ruchu,
- wizualną ocenę liniowości i kierunkowości przyklejenia elementów,
- równomierności przyklejenia elementów na całej długości linii,
- zgodności wykonania oznakowania z dokumentacją projektową i załącznikiem nr 2 do rozporządzenia Ministra Infrastruktury z 3 lipca 2003 r. [7].

Protokół z przeprowadzonych badań wraz z próbkami przyklejonych elementów, w liczbie określonej w SST, Wykonawca przechowuje do czasu upływu okresu gwarancji.

W przypadku wątpliwości dotyczących wykonania oznakowania poziomego Inżynier może zlecić wykonanie badań widzialności w nocy, na próbkach zdjętych z nawierzchni i dostarczonych do laboratorium, na zgodność z wymaganiami podanymi w SST lub aprobachie technicznej, wykonanych według metod określonych w PN-EN 1463-1[5] lub w Warunkach technicznych POD-97 [9] lub POD-2006 (po wydaniu) [10]. Jeśli wyniki tych badań wykażą wadliwość wykonanego oznakowania to koszt badań ponosi Wykonawca, w przypadku przeciwnym - Zamawiający.

6.3.4. Zbiornicze zestawienie wymagań dla materiałów i oznakowań

W tablicy 3 podano zbiornicze zestawienie dla materiałów. W tablicy 4 podano zbiornicze zestawienie dla oznakowań na autostradach, drogach ekspresowych oraz na drogach o prędkości ≥ 100 km/h lub o natężeniu ruchu $> 2 500$ pojazdów rzeczywistych na dobę na pas. W tablicy 5 podano zbiornicze zestawienie dla oznakowań na pozostałych drogach.

Tablica 5. Zbiornicze zestawienie wymagań dla oznakowań na pozostałych drogach innych niż A i S.

Lp.	Właściwość	Jednostka	Wymagania	Klasa
1	Współczynnik odbłasku R_L dla oznakowania nowego (w ciągu 14 - 30 dni po wykonaniu) w stanie suchym barwy: – białej, – żółtej tymczasowej	$\text{mcd m}^{-2} \text{lx}^{-1}$ $\text{mcd m}^{-2} \text{lx}^{-1}$	≥ 200 ≥ 150	R4 R3

Lp.	Właściwość	Jednostka	Wymagania	Klasa
2	Współczynnik odbłasku R_L dla oznakowania eksploатовanego od 2 do 6 miesięcy po wykonaniu, barwy: – białej, – żółtej	$mcd\ m^{-2}\ lx^{-1}$ $mcd\ m^{-2}\ lx^{-1}$	≥ 150 ≥ 100	R3 R2
3	Współczynnik odbłasku R_L dla oznakowania suchego od 7 miesiąca po wykonaniu barwy białej	$mcd\ m^{-2}\ lx^{-1}$	≥ 100	R2
4	Współczynnik odbłasku R_L dla grubowarstwowego strukturalnego oznakowania wilgotnego od 14 do 30 dnia po wykonaniu, barwy białej	$mcd\ m^{-2}\ lx^{-1}$	≥ 50	RW3
5	Współczynnik odbłasku R_L dla grubowarstwowego strukturalnego oznakowania wilgotnego po 30 dniu od wykonania, barwy białej	$mcd\ m^{-2}\ lx^{-1}$	≥ 35	RW2
6	Współczynnik luminancji β dla oznakowania nowego (od 14 do 30 dnia po wykonaniu) barwy: – białej na nawierzchni asfaltowej, – białej na nawierzchni betonowej, – żółtej	- - -	$\geq 0,40$ $\geq 0,50$ $\geq 0,30$	B3 B4 B2
7	Współczynnik luminancji β dla oznakowania eksploатовanego (po 30 dniu od wykonania) barwy: - białej - żółtej	- -	$\geq 0,30$ $\geq 0,20$	B2 B1
8	Współczynnik luminancji w świetle rozproszonym Q_d (alternatywnie do β) dla oznakowania nowego w ciągu od 14 do 30 dnia po wykonaniu, barwy: – białej na nawierzchni asfaltowej – białej na nawierzchni betonowej – żółtej	$mcd\ m^{-2}\ lx^{-1}$ $mcd\ m^{-2}\ lx^{-1}$ $mcd\ m^{-2}\ lx^{-1}$	≥ 130 ≥ 160 ≥ 100	Q3 Q4 Q2
9	Współczynnik luminancji w świetle rozproszonym Q_d (alternatywnie do β) dla oznakowania eksploатовanego w ciągu całego okresu eksploatacji po 30 dniu od wykonania, barwy: – białej na nawierzchni asfaltowej – białej na nawierzchni betonowej – żółtej	$mcd\ m^{-2}\ lx^{-1}$ $mcd\ m^{-2}\ lx^{-1}$ $mcd\ m^{-2}\ lx^{-1}$	≥ 100 ≥ 130 ≥ 80	Q2 Q3 Q1
10	Szorstkość oznakowania eksploатовanego	wskaźnik SRT	≥ 45	S1
11	Trwałość oznakowania cienkowarstwowego po 12 miesiącach:	skala LCPC	≥ 6	-
12	Czas schnięcia materiału na nawierzchni – w dzień – w nocy	h h	≤ 1 ≤ 2	- -

6.4. Tolerancje wymiarów oznakowania

6.4.1. Tolerancje nowo wykonanego oznakowania

Tolerancje nowo wykonanego oznakowania poziomego, zgodnego z dokumentacją projektową i załącznikiem nr 2 do rozporządzenia Ministra Infrastruktury z 3.07.2003 r. [7], powinny odpowiadać następującym warunkom:

- szerokość linii może różnić się od wymaganej o ± 5 mm,
- długość linii może być mniejsza od wymaganej co najwyżej o 50 mm lub większa co najwyżej o 150 mm,
- dla linii przerywanych, długość cyklu składającego się z linii i przerwy nie może odbiegać od średniej liczonej z 10 kolejnych cykli o więcej niż ± 50 mm długości wymaganej,
- dla strzałek, liter i cyfr rozstaw punktów narożnikowych nie może mieć większej odchyłki od wymaganego wzoru niż ± 50 mm dla wymiaru długości i ± 20 mm dla wymiaru szerokości.

Przy wykonywaniu nowego oznakowania poziomego, spowodowanego zmianami organizacji ruchu, należy dokładnie usunąć zbędne stare oznakowanie.

7. Obmiar robót

7.1. Ogólne zasady obmiaru robót

Ogólne zasady obmiaru robót podano w OST D-M-00.00.00 „Wymagania ogólne” pkt 7.

7.2. Jednostka obmiarowa

Jednostką obmiarową oznakowania poziomego jest m^2 (metr kwadratowy) powierzchni naniesionych oznakowań lub liczba umieszczonych punktowych elementów odbłaskowych.

8. Odbiór robót

8.1. Ogólne zasady odbioru robót

Ogólne zasady odbioru robót podano w OST D-M-00.00.00 „Wymagania ogólne” pkt 8.

Roboty uznaje się za wykonane zgodnie z dokumentacją projektową, SST i wymaganiami Inżyniera, jeżeli wszystkie pomiary i badania, z zachowaniem tolerancji wg pkt 6, dały wyniki pozytywne.

8.2. Odbiór robót zanikających i ulegających zakryciu

Odbiór robót zanikających i ulegających zakryciu, w zależności od przyjętego sposobu wykonania robót, może być dokonany po:

- oczyszczeniu powierzchni nawierzchni,
- przedznakowaniu,
- frezowaniu nawierzchni przed wykonaniem znakowania materiałem grubowarstwowym,
- usunięciu istniejącego oznakowania poziomego,
- wykonaniu podkładu (primeru) na nawierzchni betonowej.

8.3. Odbiór ostateczny

Odbioru ostatecznego należy dokonać po całkowitym zakończeniu robót, na podstawie wyników pomiarów i badań jakościowych określonych w punktach od 2 do 6.

8.4. Odbiór pogwarancyjny

Odbioru pogwarancyjnego należy dokonać po upływie okresu gwarancyjnego, ustalonego w SST. Sprawdzeniu podlegają cechy oznakowania określone niniejszym OST na podstawie badań wykonanych przed upływem okresu gwarancyjnego.

Zaleca się stosowanie następujących minimalnych okresów gwarancyjnych:

a) dla oznakowania cienkowarstwowego:

- na odcinkach zamiejskich, z wyłączeniem przejść dla pieszych: co najmniej 12 miesięcy,
- na odcinkach przejść przez miejscowości: co najmniej 6 miesięcy,
- na przejściach dla pieszych na odcinkach zamiejskich: co najmniej 6 miesięcy,
- na przejściach dla pieszych w miejscowościach: co najmniej 3 miesiące,

b) dla oznakowania grubowarstwowego, oznakowania taśmami i punktowymi elementami odblaskowymi: co najmniej 24 miesiące.

W niektórych przypadkach można rozważać ograniczenia okresów gwarancyjnych dla oznakowań:

a) cienkowarstwowych

- dla wymalowań farbami nie udziela się 12 miesięcznej gwarancji na wykonane oznakowanie w przypadku nawierzchni, których czas użytkowania jest krótszy niż jeden rok oraz dla oznakowań wykonanych w okresie od 1 listopada do 31 marca,
- na nawierzchniach bitumicznych niejednorodnych o warstwie ścieralnej spękanej, kruszącej się, z luźnymi grysami, należy skrócić okres gwarancyjny dla linii segregacyjnych do 6 miesięcy, przejść dla pieszych i drobnych elementów do 3 miesięcy,
- na nawierzchniach kostkowych o równej powierzchni w dobrym stanie, pożądane jest skrócić okres gwarancyjny dla linii segregacyjnych do 3 miesięcy, przejść dla pieszych i drobnych elementów do 1 miesiąca,
- na nawierzchniach drogowych o silnie zdeformowanej, spękanej, łuszczącej się powierzchni, na złączach podłużnych jeśli są niejednorodne, tj. ze szczelinami, garbami podłużnymi i poprzecznymi, na nawierzchniach kostkowych w złym stanie (nierówna powierzchnia, kostka uszkodzona, braki kostki, luźne zanieczyszczenia w szczelinach między kostkami niemożliwe do usunięcia za pomocą szczotki i zmiataarki) - gwarancji nie powinno się udzielać,
- w przypadku stosowania piasku lub piasku z solą do zimowego utrzymania dróg, okres gwarancyjny należy skrócić do maksimum 9 miesięcy przy wymalowaniu wiosennym i do 6 miesięcy przy wymalowaniu jesiennym;
- na nawierzchniach bitumicznych ułożonych do 1 miesiąca przed wykonaniem oznakowania (nawierzchnie nowe i odnowione) należy wymagać gwarancji maksymalnie 6 miesięcy przy minimalnych parametrach ($R_L > 100 \text{ mcd/m}^2\text{x}$), po czym należy wykonać oznakowanie stałe z pełnymi wymaganiami odpowiednimi do rodzaju drogi.

9. Podstawa płatności

9.1. Ogólne ustalenia dotyczące podstawy płatności

Ogólne ustalenia dotyczące podstawy płatności podano w OST D-M-00.00.00 „Wymagania ogólne” pkt 9. Ponadto Zamawiający powinien tak sformułować umowę, aby Wykonawca musiał doprowadzić oznakowanie do wymagań zawartych w SST w przypadku zauważenia niezgodności.

9.2. Cena jednostki obmiarowej

Cena 1 m² wykonania robót obejmuje:

- prace pomiarowe, roboty przygotowawcze i oznakowanie robót,
- przygotowanie i dostarczenie materiałów,
- oczyszczenie podłoża (nawierzchni),
- usunięcie istniejącego oznakowania poziomego
- przedznakowanie,
- naniesienie powłoki znaków na nawierzchnię drogi o kształtach i wymiarach zgodnych z dokumentacją projektową i załącznikiem nr 2 do rozporządzenia Ministra Infrastruktury [7],
- ochrona znaków przed zniszczeniem przez pojazdy w czasie prowadzenia robót,
- przeprowadzenie pomiarów i badań laboratoryjnych wymaganych w specyfikacji technicznej.

10. Przepisy związane

10.1. Normy

- | | | |
|-----|---------------------------|--|
| 1. | PN-89/C-81400 | Wyroby lakierowe. Pakowanie, przechowywanie i transport |
| 2. | PN-85/O-79252 | Opakowania transportowe z zawartością. Znaki i znakowanie. Wymagania podstawowe |
| 3. | PN-EN 1423:2000, | Materiały do poziomego oznakowania dróg Materiały do posypywania. Kulki szklane, kruszywo przeciwpoślizgowe i ich mieszaniny) |
| 3a. | PN-EN 1423:2001/A1:2005 | Materiały do poziomego oznakowania dróg Materiały do posypywania. Kulki szklane, kruszywo przeciwpoślizgowe i ich mieszaniny (Zmiana A1) |
| 4. | PN-EN 1436:2000, | Materiały do poziomego oznakowania dróg. Wymagania dotyczące poziomego oznakowania dróg |
| 4a. | PN-EN 1436:2000/A1:2005 | Materiały do poziomego oznakowania dróg. Wymagania dotyczące poziomego oznakowania dróg (Zmiana A1) |
| 5. | PN-EN 1463-1:2000 | Materiały do poziomego oznakowania dróg. Punktowe elementy odblaskowe Część 1: Wymagania dotyczące charakterystyki nowego elementu |
| 5a. | PN-EN 1463-1:2000/A1:2005 | Materiały do poziomego oznakowania dróg. Punktowe elementy odblaskowe Część 1: Wymagania dotyczące charakterystyki nowego elementu (Zmiana A1) |
| 5b. | PN-EN 1463-2:2000 | Materiały do poziomego oznakowania dróg. Punktowe elementy odblaskowe Część 2: Badania terenowe |

6. PN-EN 1871:2003 Materiały do poziomego oznakowania dróg. Właściwości fizyczne
6a. PN-EN 13036-4: 2004(U) Drogi samochodowe i lotniskowe – Metody badań – Część 4: Metoda pomiaru oporów poślizgu/poślizgnięcia na powierzchni: próba wahadła

10.2. Przepisy związane i inne dokumenty

7. Załącznik nr 2 do rozporządzenia Ministra Infrastruktury z dnia 3 lipca 2003 r. Szczegółowe warunki techniczne dla znaków drogowych poziomych i warunki ich umieszczania na drogach (Dz. U. nr 220, poz. 2181)
8. Rozporządzenie Ministra Infrastruktury z dnia 11 sierpnia 2004 r. w sprawie sposobów deklarowania zgodności wyrobów budowlanych oraz sposobu znakowania ich znakiem budowlanym (Dz. U. nr 198, poz. 2041)
9. Warunki Techniczne. Poziome znakowanie dróg. POD-97. Seria „I” - Informacje, Instrukcje. Zeszyt nr 55. IBDiM, Warszawa, 1997
10. Warunki Techniczne. Poziome znakowanie dróg. POD-2006. Seria „I” - Informacje, Instrukcje. IBDiM, Warszawa, w opracowaniu
11. Prawo przewozowe (Dz. U. nr 53 z 1984 r., poz. 272 z późniejszymi zmianami)
12. Rozporządzenie Ministra Infrastruktury z dnia 11 sierpnia 2004 r. w sprawie systemów oceny zgodności, wymagań jakie powinny spełniać notyfikowane jednostki uczestniczące w ocenie zgodności oraz sposobu oznaczania wyrobów budowlanych oznakowaniem CE (Dz. U. nr 195, poz. 2011)
13. Rozporządzenie Ministra Zdrowia z dnia 2 września 2003 r. w sprawie oznakowania opakowań substancji niebezpiecznych i preparatów niebezpiecznych (Dz. U. nr 73, poz. 1679)
14. Umowa europejska dotycząca międzynarodowego przewozu towarów niebezpiecznych (RID/ADR)
15. Rozporządzenie Ministra Infrastruktury z dnia 8 listopada 2004 r. w sprawie aprobat technicznych oraz jednostek organizacyjnych uprawnionych do ich wydania (Dz. U. nr 249, poz. 2497).

D.07.02.02. Oznakowanie pionowe

1. WSTĘP

1.1. Przedmiot SST

Przedmiotem niniejszej ogólnej specyfikacji technicznej SST są wymagania dotyczące wykonania i odbioru oznakowania pionowego.

1.2. Zakres stosowania SST

SST jest stosowana jako dokument przetargowy i kontraktowy przy zleceniu i realizacji robót wymienionych w p. 1.1.

1.3. Zakres robót objętych SST

Ustalenia zawarte w niniejszej specyfikacji dotyczą zasad prowadzenia robót związanych z wykonywaniem i odbiorem oznakowania pionowego stosowanego na drogach, w postaci:

- znaków ostrzegawczych,
- znaków zakazu i nakazu,
- znaków informacyjnych oraz kierunku i miejscowości,
- znaków uzupełniających i tabliczek do znaków drogowych.
- Słupków łańcuchowych
- barierek typu olsztyńskiego

1.4. Określenia podstawowe

1.4.1. Stały znak drogowy pionowy - składa się z lica, tarczy z uchwytem montażowym oraz z konstrukcji wsporczej.

1.4.2. Tarcza znaku - płaska powierzchnia z usztywnioną krawędzią, na której w sposób trwały umieszczone jest lico znaku. Tarcza może być wykonana z blachy stalowej ocynkowanej ogniowo albo aluminiowej zabezpieczona przed procesami korozji powłokami ochronnymi zapewniającymi jakość i trwałość wykonanego znaku.

1.4.3. Lico znaku - przednia część znaku, wykonana z samoprzylepnej folii odblaskowej wraz z naniesioną treścią, wykonaną techniką druku sitowego, wyklejaną z transparentnych folii ploterowych lub z folii odblaskowych.

1.4.4. Uchwyt montażowy - element stalowy lub aluminiowy zabezpieczony przed korozją, służący do zamocowania w sposób rozłączny tarczy znaku do konstrukcji wsporczej.

1.4.5. Znak drogowy odblaskowy - znak, którego lico wykazuje właściwości odblaskowe (wykonane jest z materiału o odbiciu powrotnym - współdrożnym).

1.4.6. Konstrukcja wsporcza znaku - każdy rodzaj konstrukcji (słupki, słup, słupy, kratownice, wysięgniki, bramy, wsporniki itp.) gwarantujący przenoszenie obciążeń zmiennych i stałych działających na konstrukcję i zamontowane na niej znaki lub tablice.

1.4.7. Znak drogowy podświetlany - znak, w którym wewnętrzne źródło światła jest umieszczone pod przezroczystym licem znaku.

1.4.8. Znak drogowy oświetlany - znak, którego lico jest oświetlane źródłem światła umieszczonym na zewnątrz znaku.

1.4.9. Znak nowy - znak użytkowany (ustawiony na drodze) lub magazynowany w okresie do 3 miesięcy od daty produkcji.

1.4.10. Znak użytkowany (eksploatowany) - znak ustawiony na drodze lub magazynowany przez okres dłuższy niż 3 miesiące od daty produkcji.

1.4.11. Pozostałe określenia podstawowe są zgodne z obowiązującymi, odpowiednimi polskimi normami i z definicjami podanymi w OST D-M-00.00.00 „Wymagania ogólne” pkt 1.4.

1.5. Ogólne wymagania dotyczące robót

Ogólne wymagania dotyczące robót podano w OST D-M-00.00.00 „Wymagania ogólne” pkt 1.5.

2. materiały

2.1. Ogólne wymagania dotyczące materiałów

Ogólne wymagania dotyczące materiałów, ich pozyskiwania i składowania podano w OST D-M-00.00.00 „Wymagania ogólne” pkt 2.

2.2. Dopuszczenie do stosowania

Producent znaków drogowych powinien posiadać dla swojego wyrobu aprobatę techniczną, certyfikat zgodności nadany mu przez uprawnioną jednostkę certyfikującą, znak budowlany „B” i wystawioną przez siebie deklarację zgodności, zgodnie z rozporządzeniem Ministra Infrastruktury [26]. Folie odblaskowe stosowane na lica znaków drogowych powinny posiadać aprobatę techniczną wydaną przez uprawnioną jednostkę oraz deklaracje zgodności wystawioną przez producenta. Słupki, blachy i inne elementy konstrukcyjne powinny mieć deklaracje zgodności z odpowiednimi normami.

W załączniku nr 1 do rozporządzenia Ministra Infrastruktury z dnia 3 lipca 2003 w sprawie szczegółowych warunków technicznych dla znaków i sygnałów drogowych oraz urządzeń bezpieczeństwa ruchu drogowego i warunków ich umieszczania na drogach [25], podano szczegółowe informacje odnośnie wymagań dla znaków pionowych.

2.3. Materiały stosowane do fundamentów znaków

Fundamenty dla zamocowania konstrukcji wsporczych znaków mogą być wykonywane jako:

- prefabrykaty betonowe,
- z betonu wykonywanego „na mokro”,
- z betonu zbrojonego,
- inne rozwiązania zaakceptowane przez Inżyniera.

Dla fundamentów należy opracować dokumentację techniczną zgodną z obowiązującymi przepisami.

Fundamenty pod konstrukcje wsporcze oznakowania kierunkowego należy wykonać z betonu lub betonu zbrojonego klasy, co najmniej C16/20 wg PN-EN 206-1:2000 [9]. Zbrojenia stalowe należy wykonać zgodnie z normą PN-B-03264:1984 [7]. Wykonanie i osadzenie kotew fundamentowych należy wykonać zgodnie z normą PN-B-03215:1998 [6]. Posadowienie fundamentów należy wykonać na głębokość poniżej przemarzania gruntu.

2.4. Konstrukcje wsporcze

2.4.1. Ogólne charakterystyki konstrukcji

Konstrukcje wsporcze znaków pionowych należy wykonać zgodnie z dokumentacją projektową uwzględniającą wymagania postawione w PN-EN 12899-1:2005[16] i SST, a w przypadku braku wystarczających ustaleń, zgodnie z propozycją Wykonawcy zaakceptowaną przez Inżyniera.

Konstrukcje wsporcze do znaków i tablic należy zaprojektować i wykonać w sposób gwarantujący stabilne i prawidłowe ustawienie w pasie drogowym.

Zakres dokumentacji powinien obejmować opis techniczny, obliczenia statyczne uwzględniające strefy obciążenia wiatrem dla określonej kategorii terenu oraz rysunki techniczne wykonawcze konstrukcji wsporczych. Parametry techniczne konstrukcji uzależnione są od powierzchni montowanych znaków i tablic oraz od ilości i sposobu ich usytuowania w terenie. W miejscach wskazanych przez projektanta inżyniera ruchu, gdzie występuje szczególnie niebezpieczeństwo bezpośredniej kolizji z konstrukcją wsporczą, usytuowanie i jej dobór wymagają oddzielnych rozwiązań projektowych spełniających warunek bezpieczeństwa dla użytkowników dróg. W takich przypadkach należy stosować konstrukcje zabezpieczające bierne bezpieczeństwo kategorii HE, zgodne z PN-EN 12 767:2003 [15].

Wyróżnia się trzy kategorie biernego bezpieczeństwa dla konstrukcji wsporczych:

- pochłaniająca energię w wysokim stopniu (HE),
- pochłaniająca energię w niskim stopniu (LE),
- nie pochłaniająca energii (NE).

2.4.2. Kształtowniki

Kształtowniki powinny odpowiadać wymaganiom PN-91/H-93010 [23]. Powierzchnia kształtownika powinna być charakterystyczna dla procesu walcowania i wolna od wad jak widoczne łuski, pęknięcia, zwalcowania i naderwania. Dopuszczalne są usunięte wady przez szlifowanie lub dłutowanie z tym, że obrobiona powierzchnia powinna mieć łagodne wycięcia i zaokrąglone brzegi, a grubość kształtownika nie może zmniejszyć się poza dopuszczalną dolną odchyłkę wymiarową dla kształtownika.

Kształtowniki powinny być obcięte prostopadłe do osi wzdłużnej kształtownika. Powierzchnia końców kształtownika nie powinna wykazywać rzadziżn, rozwarstwień, pęknięć i śladów jamy skurczowej widocznych nie uzbrojonym okiem.

Kształtowniki powinny być ze stali St3W lub St4W oraz mieć własności mechaniczne według aktualnej normy uzgodnionej pomiędzy Zamawiającym i wytwórcą.

2.4.3. Powłoki metalizacyjne cynkowe

W przypadku zastosowania powłoki metalizacyjnej cynkowej na konstrukcjach stalowych, powinna ona spełniać wymagania PN EN ISO 1461:2000 [12] i PN-EN 10240:2001 [12a]. Minimalna grubość powłoki cynkowej powinna wynosić 60 µm.

Powierzchnia powłoki powinna być ciągła i jednorodna pod względem ziarnistości. Nie może ona wykazywać widocznych wad jak rysy, pęknięcia, pęcherze lub odstawanie powłoki od podłoża.

2.4.4. Gwarancja producenta lub dostawcy na konstrukcję wsporczą

Producent lub dostawca każdej konstrukcji wsporczej, a w przypadku znaków umieszczanych na innych obiektach lub konstrukcjach (wiadukty nad drogą, kładki dla pieszych, słupy latarni itp.), także elementów służących do zamocowania znaków na tym obiekcie lub konstrukcji, obowiązany jest do wydania gwarancji na okres trwałości znaku uzgodniony z odbiorcą. Przedmiotem gwarancji są właściwości techniczne konstrukcji wsporczej lub elementów mocujących oraz trwałość zabezpieczenia przeciwkorozyjnego.

W przypadku słupków znaków pionowych ostrzegawczych, zakazu, nakazu i informacyjnych o standardowych wymiarach oraz w przypadku elementów, służących do zamocowania znaków do innych obiektów lub konstrukcji - gwarancja może być wydana dla partii dostawy. W przypadku konstrukcji wsporczej dla znaków drogowych bramowych i wysięgnikowych gwarancja jest wystawiana indywidualnie dla każdej konstrukcji wsporczej. Minimalny okres trwałości konstrukcji wsporczej powinien wynosić 10 lat.

2.5. Tarcza znaku

2.5.1. Trwałość materiałów na wpływ zewnętrzne

Materiały użyte na lico i tarczę znaku oraz połączenie lica znaku z tarczą znaku, a także sposób wykończenia znaku, muszą wykazywać pełną odporność na oddziaływanie światła, zmian temperatury, wpływy atmosferyczne i występujące w normalnych warunkach oddziaływania chemiczne (w tym korozję elektrochemiczną) - przez cały czas trwałości znaku, określony przez wytwórcę lub dostawcę.

2.5.2. Warunki gwarancyjne producenta lub dostawcy znaku

Producent lub dostawca znaku obowiązany jest przy dostawie określić, uzgodnioną z odbiorcą, trwałość znaku oraz warunki gwarancyjne dla znaku, a także udostępnić na życzenie odbiorcy:

- a) instrukcję montażu znaku,
- b) dane szczegółowe o ewentualnych ograniczeniach w stosowaniu znaku,
- c) instrukcję utrzymania znaku.

Trwałość znaku powinna być co najmniej równa trwałości zastosowanej folii. Minimalne okresy gwarancyjne powinny wynosić dla znaków z folią typu 1 – 7 lat, z folią typu 2 – 10 lat, z folią pryzmatyczną – 12 lat.

2.5.3. Materiały do wykonania tarczy znaku

Tarcza znaku powinna być wykonana z :

- blachy ocynkowanej ogniowo o grubości min. 1,25 mm wg PN-EN 10327:2005(U) [14] lub PN-EN 10292:2003/A1:2004/A1:2005(U) [13],
- blachy aluminiowej o grubości min. 1,5 mm wg PN-EN 485-4:1997 [10],
- innych materiałów, np. tworzyw syntetycznych, pod warunkiem uzyskania przez producenta aprobaty technicznej.

Tarcza tablicy o powierzchni > 1 m² powinna być wykonana z :

- blachy ocynkowanej ogniowo o grubości min. 1,5 mm wg PN-EN 10327:2005 (U) [14] lub PN-EN 10292:2003/ A1:2004/A1:2005(U) [13] lub z
- blachy aluminiowej o grubości min. 2 mm wg PN-EN 485-4:1997 [10].

Grubość warstwy powłoki cynkowej na blasze stalowej ocynkowanej ogniowo nie może być mniejsza niż 28 µm (200 g Zn/m²).

Znaki i tablice powinny spełniać następujące wymagania podane w tablicy 1.

Tablica 1. Wymagania dla znaków i tarcz znaków drogowych

Parametr	Jednostka	Wymaganie	Klasa wg PN-EN 12899-1: 2005 [16]
Wytrzymałość na obciążenie siłą naporu wiatru	kN m ²	≥ 0,60	WL2
Wytrzymałość na obciążenie skupione	kN	≥ 0,50	PL2

Parametr	Jednostka	Wymaganie	Klasa wg PN-EN 12899-1: 2005 [16]
Chwilowe odkształcenie zginające	mm/m	≤ 25	TDB4
Chwilowe odkształcenie skrętne	stopień · m	≤ 0,02 ≤ 0,11 ≤ 0,57 ≤ 1,15	TDT1 TDT3 TDT5 TDT6*
Odształcenie trwałe	mm/m lub stopień · m	20 % odkształcenia chwilowego	-
Rodzaj krawędzi znaku	-	Zabezpieczona, krawędź tłoczona, zaginana, prasowana lub zabezpieczona profilem krawędziowym	E2
Przewiercanie lica znaku	-	Lico znaku nie może być przewiercone z żadnego powodu	P3
* klasę TDT3 stosuje się dla tablic na 2 lub więcej podporach, klasę TDT 5 dla tablic na jednej podporze, klasę TDT1 dla tablic na konstrukcjach bramowych, klasę TDT6 dla tablic na konstrukcjach wysięgnikowych			

Przyjęto zgodnie z tablicą 1, że przy sile naporu wiatru równej 0,6 kN (klasa WL2), chwilowe odkształcenie zginające, zarówno znak, jak i samą tarczę znaku nie może być większe niż 25 mm/m (klasa TDB4).

2.5.4. Warunki wykonania tarczy znaku

Tarcze znaków powinny spełniać także następujące wymagania:

- krawędź tarczy znaku powinny być usztywnione na całym obwodzie poprzez ich podwójne gięcia o promieniu gięcia nie większym niż 10 mm włącznie z narożnikami lub przez zamocowanie odpowiedniego profilu na całym obwodzie znaku,
- powierzchnia czołowa tarczy znaku powinna być równa – bez wgłęć, pofałdowań i otworów montażowych. Dopuszczalna nierówność wynosi 1 mm/m,
- podwójna gięta krawędź lub przymocowane do tylnej powierzchni profile montażowe powinny usztywnić tarczę znaku w taki sposób, aby wymagania podane w tablicy 1 były spełnione a zarazem stanowiły element konstrukcyjny do montażu do konstrukcji wsporczej. Dopuszcza się maksymalne odkształcenie trwałe do 20 % odkształcenia odpowiedniej klasy na zginanie i skręcanie,
- tylna powierzchnia tarczy powinna być zabezpieczona przed procesami korozji ochronnymi powłokami chemicznymi oraz powłoką lakierniczą o grubości min. 60 µm z proszkowych farb poliesterowych ciemnoszarych matowych lub półmatowych w kolorze RAL 7037; badania należy wykonywać zgodnie z PN-88/C-81523 [4] oraz PN-76/C-81521 [1] w zakresie odporności na działanie mgły solnej oraz wody.

Tarcze znaków i tablic o powierzchni > 1 m² powinny spełniać dodatkowo następujące wymagania:

- narożniki znaku i tablicy powinny być zaokrąglone, o promieniu zgodnym z wymaganiami określonymi w załączniku nr 1 do rozporządzenia Ministra Infrastruktury z dnia 3 lipca 2003 r. [25] nie mniejszym jednak niż 30 mm, gdy wielkości tego promienia nie wskazano,
- łączenie poszczególnych segmentów tarczy (dla znaków wielkogabarytowych) wzdłuż poziomej lub pionowej krawędzi powinno być wykonane w taki sposób, aby nie występowały przesunięcia i prześwity w miejscach ich łączenia.

2.6. Znaki odblaskowe

2.6.1. Wymagania dotyczące powierzchni odblaskowej

Znaki drogowe odblaskowe wykonuje się przez naklejenie na tarczę znaku lica wykonanego z samoprzylepnej, aktywowanej przez docisk, folii odblaskowej. Znaki drogowe klasy A, B, C, D, E, F, G, T i urzędzenia bezpieczeństwa ruchu drogowego klasy U nie odblaskowe, nie są dopuszczone do stosowania na drogach publicznych.

Folia odblaskowa (odbijająca powrotnie) powinna spełniać wymagania określone w aprobacie technicznej.

Lico znaku powinno być wykonane z:

- samoprzylepnej folii odblaskowej o właściwościach fotometrycznych i kolorymetrycznych typu 1, typu 2 (folia z kulkami szklanymi lub pryzmatyczna) lub typu 3 (folia pryzmatyczna) potwierdzonych uzyskanymi aprobatami technicznymi dla poszczególnych typów folii,
- do nanoszenia barw innych niż biała można stosować: farby transparentne do sitodruku, zalecane przez producenta danej folii, transparentne folie ploterowe posiadające aprobaty techniczne oraz w przypadku folii typu 1 wycinane kształty z folii odblaskowych barwnych,
- dopuszcza się wycinanie kształtów z folii 2 i 3 typu pod warunkiem zabezpieczenia ich krawędzi lakierem zalecanym przez producenta folii,
- nie dopuszcza się stosowania folii o okresie trwałości poniżej 7 lat do znaków stałych,
- folie o 2-letnim i 3-letnim okresie trwałości mogą być wykorzystywane do znaków tymczasowych stosowanych do oznakowania robót drogowych, pod warunkiem posiadania aprobaty technicznej i zachowania zgodności z załącznikiem nr 1 do rozporządzenia Ministra Infrastruktury z dnia 3 lipca 2003 w sprawie szczegółowych warunków technicznych dla znaków i sygnałów drogowych oraz urządzeń bezpieczeństwa ruchu drogowego i warunków ich umieszczania na drogach [25].

Minimalna początkowa wartość współczynnika odblasku R' (cd·lx⁻¹·m⁻²) znaków odblaskowych, zmierzona zgodnie z procedurą zawartą w CIE No.54 [29], używając standardowego iluminanta A, powinna spełniać odpowiednio wymagania podane w tablicy 2.

Współczynnik odblasku R' dla wszystkich kolorów drukowanych, z wyjątkiem białego, nie powinien być mniejszy niż 70 % wartości podanych w tablicy 2 dla znaków z folią typu 1 lub typu 2, zgodnie z publikacją CIE No 39.2 [28]. Folie odblaskowe pryzmatyczne (typ 3) powinny spełniać minimalne wymagania dla folii typu 2 lub zwiększone wymagania postawione w aprobacie technicznej dla danej folii.

W przypadku oświetlenia standardowym iluminantem D 65 i pomiaru w geometrii 45/0 współrzędne chromatyczności i współczynnik luminancji β powinny być zgodne z wymaganiami podanymi w tablicach 2 i 3.

Tablica 2. Wymagania dla współczynnika luminancji β i współrzędnych chromatyczności x, y oraz współczynnika odbłasku R'

Lp.	Właściwości	Jednostki	Wymagania	
1	Współczynnik odbłasku R' (kąt oświetlenia 5°, kąt obserwacji 0,33°) dla folii: - białej - żółtej - czerwonej - zielonej - niebieskiej - brązowej - pomarańczowej - szarej	cd/m ² lx	typ 1	typ 2
			≥ 50 ≥ 35 ≥ 10 ≥ 7 ≥ 2 ≥ 0,6 ≥ 20 ≥ 30	≥ 180 ≥ 120 ≥ 25 ≥ 21 ≥ 14 ≥ 8 ≥ 65 ≥ 90
2	Współczynnik luminancji β i współrzędne chromatyczności x, y *) dla folii: - białej - żółtej - czerwonej - zielonej - niebieskiej - brązowej - pomarańczowej - szarej	-	typ 1	typ 2
			$\beta \geq 0,35$ $\beta \geq 0,27$ $\beta \geq 0,05$ $\beta \geq 0,04$ $\beta \geq 0,01$ $0,09 \geq \beta \geq 0,03$ $\beta \geq 0,17$ $0,18 \geq \beta \geq 0,12$	$\beta \geq 0,27$ $\beta \geq 0,16$ $\beta \geq 0,03$ $\beta \geq 0,03$ $\beta \geq 0,01$ $0,09 \geq \beta \geq 0,03$ $\beta \geq 0,14$ $0,18 \geq \beta \geq 0,12$

*) współrzędne chromatyczności x, y w polu barw według tablicy 3

Tablica 3. Współrzędne punktów narożnych wyznaczających pola barw

Barwa folii		Współrzędne chromatyczności punktów narożnych wyznaczających pole barwy (źródło światła D ₆₅ , geometria pomiaru 45/0 °)			
		1	2	3	4
Biała	x	0,355	0,305	0,285	0,335
	y	0,355	0,305	0,325	0,375
Żółta typ 1 folii	x	0,522	0,470	0,427	0,465
	y	0,477	0,440	0,483	0,534
Żółta typ 2 folii	x	0,545	0,487	0,427	0,465
	y	0,454	0,423	0,483	0,534
Czerwona	x	0,735	0,674	0,569	0,655
	y	0,265	0,236	0,341	0,345
Niebieska	x	0,078	0,150	0,210	0,137
	y	0,171	0,220	0,160	0,038
Zielona	x	0,007	0,248	0,177	0,026
	y	0,703	0,409	0,362	0,399
Brązowa	x	0,455	0,523	0,479	0,558
	y	0,397	0,429	0,373	0,394
Pomarańczowa	x	0,610	0,535	0,506	0,570
	y	0,390	0,375	0,404	0,429
Szara	x	0,350	0,300	0,285	0,335
	y	0,360	0,310	0,325	0,375

2.6.2. Wymagania jakościowe

Powierzchnia licowa znaku powinna być równa, gładka, bez rozwarstwień, pęcherzy i odklejeń na krawędziach. Na powierzchni mogą występować w obrębie jednego pola średnio nie więcej niż 0,7 błędów na powierzchni (kurz, pęcherze) o wielkości najwyższej 1 mm. Rysy nie mają prawa wystąpić.

Sposób połączenia folii z powierzchnią tarczy znaku powinien uniemożliwiać jej odłączenie od tarczy bez jej zniszczenia.

Dokładność rysunku znaku powinna być taka, aby wady konturów znaku, które mogą powstać przy nanoszeniu farby na odbłaskową powierzchnię znaku, nie były większe niż podane w p. 2.6.3.

Lica znaków wykonane drukiem sitowym powinny być wolne od smug i cieni.

Krawędzie lica znaku z folii typu 2 i folii pryzmatycznej powinny być odpowiednio zabezpieczone np. przez lakierowanie lub ramą z profilu ceowego.

Powłoka lakiernicza w kolorze RAL 7037 na tylnej stronie znaku powinna być równa, gładka bez smug i zacieków.

Sprawdzenie polega na ocenie wizualnej.

2.6.3 Tolerancje wymiarowe znaków drogowych

2.6.3.1 Tolerancje wymiarowe dla grubości blach

Sprawdzenie śrubą mikrometryczną:

- dla blachy stalowej ocynkowanej ogniowo o gr. 1,25 - 1,5 mm wynosi - 0,14 mm,
- dla blach aluminiowych o gr. 1,5 - 2,0 mm wynosi - 0,10 mm.

2.6.3.2 Tolerancje wymiarowe dla grubości powłok malarskich

Dla powłoki lakierniczej na tylnej powierzchni tarczy znaku o grubości 60 µm wynosi ±15 nm. Sprawdzenie wg PN-EN ISO 2808:2000 [22].

2.6.3.3 Tolerancje wymiarowe dla płaskości powierzchni

Odchylenia od poziomu nie mogą wynieść więcej niż 0,2 %, wyjątkowo do 0,5 %. Sprawdzenie szczelinomierzem.

2.6.3.4 Tolerancje wymiarowe dla tarcz znaków

Sprawdzenie przymiarem liniowym:

- wymiary dla tarcz znaków o powierzchni < 1m² podane w opisach szczegółowych załącznika nr 1 [25] są należy powiększyć o 10 mm i wykonać w tolerancji wymiarowej ± 5 mm,
- wymiary dla tarcz znaków i tablic o powierzchni > 1m² podane w opisach szczegółowych załącznika nr 1 [25] oraz wymiary wynikowe dla tablic grupy E należy powiększyć o 15 mm i wykonać w tolerancji wymiarowej ± 10 mm.

2.6.3.5 Tolerancje wymiarowe dla lica znaku

Sprawdzone przymiarem liniowym:

- tolerancje wymiarowe rysunku lica wykonanego drukiem sitowym wynoszą ± 1,5 mm,
- tolerancje wymiarowe rysunku lica wykonanego metodą wyklejania wynoszą ± 2 mm,
- kontury rysunku znaku (obwódka i symbol) muszą być równe z dokładnością w każdym kierunku do 1,0 mm.

W znakach nowych na każdym z fragmentów powierzchni znaku o wymiarach 4 x 4 cm nie może występować więcej niż 0,7 lokalnych usterek (załamania, pęcherzyki) o wymiarach nie większych niż 1 mm w każdym kierunku. Niedopuszczalne jest występowanie jakichkolwiek zarysowań powierzchni znaku.

Na znakach w okresie gwarancji, na każdym z fragmentów powierzchni znaku o wymiarach 4 x 4 cm dopuszcza się do 2 usterek jak wyżej, o wymiarach nie większych niż 1 mm w każdym kierunku. Na powierzchni tej dopuszcza się do 3 zarysowań o szerokości nie większej niż 0,8 mm i całkowitej długości nie większej niż 10 cm. Na całkowitej długości znaku dopuszcza się nie więcej niż 5 rys szerokości nie większej niż 0,8 mm i długości przekraczającej 10 cm - pod warunkiem, że zarysowania te nie zniekształcają treści znaku.

Na znakach w okresie gwarancji dopuszcza się również lokalne uszkodzenie folii o powierzchni nie przekraczającej 6 mm² każde - w liczbie nie większej niż pięć na powierzchni znaku małego lub średniego, oraz o powierzchni nie przekraczającej 8 mm² każde - w liczbie nie większej niż 8 na każdym z fragmentów powierzchni znaku dużego lub wielkiego (włączając znaki informacyjne) o wymiarach 1200 x 1200 mm.

Uszkodzenia folii nie mogą zniekształcać treści znaku - w przypadku występowania takiego zniekształcenia znak musi być bezzwłocznie wymieniony.

W znakach nowych niedopuszczalne jest występowanie jakichkolwiek rys, sięgających przez warstwę folii do powierzchni tarczy znaku. W znakach eksploatowanych istnienie takich rys jest dopuszczalne pod warunkiem, że występujące w ich otoczeniu ogniska korozyjne nie przekroczą wielkości określonych poniżej.

W znakach eksploatowanych dopuszczalne jest występowanie co najwyżej dwóch lokalnych ognisk korozji o wymiarach nie przekraczających 2,0 mm w każdym kierunku na powierzchni każdego z fragmentów znaku o wymiarach 4 x 4 cm. W znakach nowych oraz w znakach znajdujących się w okresie wymaganej gwarancji żadna korozja tarczy znaku nie może występować.

Wymagana jest taka wytrzymałość połączenia folii odblaskowej z tarczą znaku, by po zgięciu tarczy o 90° przy promieniu łuku zgięcia do 10 mm w żadnym miejscu nie uległo ono zniszczeniu.

2.6.4 Obowiązujący system oceny zgodności

Zgodnie z art. 4, art. 5 ust. 1 oraz art. 8, ust. 1 ustawy z dnia 16 kwietnia 2004 r. o wyrobach budowlanych [30] wyrób, który posiada aprobatę techniczną może być wprowadzony do obrotu i stosowania przy wykonywaniu robót budowlanych w zakresie odpowiadającym jego właściwościom użytkowym i przeznaczeniu, jeżeli producent dokonał oceny zgodności, wydał krajową deklarację zgodności z aprobatą techniczną i oznakował wyrób budowlany zgodnie z obowiązującymi przepisami.

Zgodnie z rozporządzeniem Ministra Infrastruktury z dnia 11 sierpnia 2004 r. [26] oceny zgodności wyrobu z aprobatą techniczną dokonuje producent, stosując system 1.

2.7. Materiały do montażu znaków

Wszystkie łączniki metalowe przewidywane do mocowania między sobą elementów konstrukcji wsporczych znaków jak śruby, listwy, wkręty, nakrętki itp. powinny być czyste, gładkie, bez pęknięć, naderwań, rozwarstwień i wypukłych karbów.

- Łączniki mogą być dostarczane w pudełkach tekturowych, pojemnikach blaszanych lub paletach, w zależności od ich wielkości. Łączniki powinny być ocynkowane ogniowo lub wykonane z materiałów odpornych na korozję w czasie nie krótszym niż tarcza znaku i konstrukcja wsporcza.

2.8. Przechowywanie i składowanie materiałów

Prefabrykaty betonowe powinny być składowane na wyrównanym, utwardzonym i odwodnionym podłożu. Prefabrykaty należy układać na podkładach z zachowaniem prześwitu minimum 10 cm między podłożem a prefabrykatem.

Znaki powinny być przechowywane w pomieszczeniach suchych, z dala od materiałów działających korodująco i w warunkach zabezpieczających przed uszkodzeniami.

3. Sprzęt

3.1. Ogólne wymagania dotyczące sprzętu

Ogólne wymagania dotyczące sprzętu podano w OST D-M-00.00.00 „Wymagania ogólne” pkt 3.

3.2. Sprzęt do wykonania oznakowania pionowego

Wykonawca przystępujący do wykonania oznakowania pionowego powinien wykazać się możliwością korzystania z następującego sprzętu:

- koparek kołowych, np. 0,15 m³ lub koparek gąsienicowych, np. 0,25 m³,
- żurawi samochodowych o udźwigu do 4 t,
- wiertnic do wykonywania dołów pod słupki w gruncie spoistym,
- betoniarek przewoźnych do wykonywania fundamentów betonowych „na mokro”,
- środków transportowych do przewozu materiałów,
- przewoźnych zbiorników na wodę,
- sprzętu spawalniczego, itp.

Pierwsze dwie pozycje dotyczą wykonawcy znaków bramowych.

4. Transport

4.1. Ogólne wymagania dotyczące transportu

Ogólne wymagania dotyczące transportu podano w OST D-M-00.00.00 „Wymagania ogólne” pkt 4.

4.2. Transport znaków do pionowego oznakowania dróg

Znaki drogowe należy na okres transportu odpowiednio zabezpieczyć, tak aby nie ulegały przemieszczaniu i w sposób nie uszkodzony dotarły do odbiorcy.

5. Wykonanie robót

5.1. Ogólne zasady wykonywania robót

Ogólne zasady wykonywania robót podano w OST D-M-00.00.00 „Wymagania ogólne” pkt 5.

5.2. Roboty przygotowawcze

Przed przystąpieniem do robót należy wyznaczyć:

- lokalizację znaku, tj. jego pikietaż oraz odległość od krawędzi jezdni, krawędzi pobocza umocnionego lub pasa awaryjnego postoju,
- wysokość zamocowania znaku na konstrukcji wsporczej.

Punkty stabilizujące miejsca ustawienia znaków należy zabezpieczyć w taki sposób, aby w czasie trwania i odbioru robót istniała możliwość sprawdzenia lokalizacji znaków.

Lokalizacja i wysokość zamocowania znaku powinny być zgodne z dokumentacją projektową.

Miejsce wykonywania prac należy oznakować, w celu zabezpieczenia pracowników i kierujących pojazdami na drodze.

5.3. Wykonanie wykopów i fundamentów dla konstrukcji wsporczych znaków

Sposób wykonania wykopu pod fundament znaku pionowego powinien być dostosowany do głębokości wykopu, rodzaju gruntu i posiadanego sprzętu. Wymiary wykopu powinny być zgodne z dokumentacją projektową lub wskazaniami Inżyniera.

Wykopy fundamentowe powinny być wykonane w takim okresie, aby po ich zakończeniu można było przystąpić natychmiast do wykonania w nich robót fundamentowych.

5.3.1. Prefabrykaty betonowe

Dno wykopu przed ułożeniem prefabrykatu należy wyrównać i zagęścić. Wolne przestrzenie między ścianami gruntu i prefabrykatem należy wypełnić materiałem kamiennym, np. kłincem i dokładnie zagęścić ubijakami ręcznymi.

Jeżeli znak jest zlokalizowany na poboczu drogi, to górna powierzchnia prefabrykatu powinna być równa z powierzchnią pobocza lub być wyniesiona nad tę powierzchnię nie więcej niż 0,03 m.

5.3.2. Fundamenty z betonu i betonu zbrojonego

Wykopy pod fundamenty konstrukcji wsporczych dla zamocowania znaków wielkowymiarowych (znak kierunku i miejscowości), wykonywane z betonu „na mokro” lub z betonu zbrojonego należy wykonać zgodnie z PN-S-02205:1998 [24].

Posadowienie fundamentów w wykopach otwartych bądź rozpartych należy wykonywać zgodnie z dokumentacją projektową, SST lub wskazaniami Inżyniera. Wykopy należy zabezpieczyć przed napływem wód opadowych przez wyprofilowanie terenu ze spadkiem umożliwiającym łatwy odpływ wody poza teren przylegający do wykopu. Dno wykopu powinno być wyrównane z dokładnością ± 2 cm.

Przy naruszonej strukturze gruntu rodzimego, grunt należy usunąć i miejsce wypełnić do spodu fundamentu betonem. Płaszczyzny boczne fundamentów stykające się z gruntem należy zabezpieczyć izolacją, np. emulsją asfaltową. Po wykonaniu fundamentu wykop należy zasypać warstwami grubości 20 cm z dokładnym zagęszczeniem gruntu.

5.4. Tolerancje ustawienia znaku pionowego

Konstrukcje wsporcze znaków - słupki, słupy, wysięgniki, konstrukcje dla tablic wielkowymiarowych, powinny być wykonane zgodnie z dokumentacją i SST.

Dopuszczalne tolerancje ustawienia znaku:

- odchyłka od pionu, nie więcej niż ± 1 %,
- odchyłka w wysokości umieszczenia znaku, nie więcej niż ± 2 cm,
- odchyłka w odległości ustawienia znaku od krawędzi jezdni utwardzonego pobocza lub pasa awaryjnego postoju, nie więcej niż ± 5 cm, przy zachowaniu minimalnej odległości umieszczenia znaku zgodnie z załącznikiem nr 1 do rozporządzenia Ministra Infrastruktury z dnia 3 lipca 2003 r. w sprawie szczegółowych warunków technicznych dla znaków i sygnałów drogowych oraz urządzeń bezpieczeństwa ruchu drogowego i warunków ich umieszczania na drogach [25].

5.5. Konstrukcje wsporcze

5.5.1. Zabezpieczenie konstrukcji wsporczej przed najechaniem

Konstrukcje wsporcze znaków drogowych bramowych lub wysięgnikowych jedno lub dwustronnych, jak również konstrukcje wsporcze znaków tablicowych bocznych o powierzchni większej od 4,5 m², gdy występuje możliwość bezpośredniego najechania na nie przez pojazd - muszą być zabezpieczone odpowiednio umieszczonymi barierami ochronnymi lub innego rodzaju urządzeniami ochronnymi lub przeciwdestrukcyjnymi, zgodnie z dokumentacją projektową, SST lub wskazaniami Inżyniera. Podobne zabezpieczenie należy stosować w przypadku innych konstrukcji wsporczych, gdy najechanie na nie w większym stopniu zagraża bezpieczeństwu użytkowników pojazdów, niż najechanie pojazdu na barierę, jeśli przewiduje to dokumentacja projektowa, SST lub Inżynier.

5.5.2. Łatwo zrywalne złącza konstrukcji wsporczej

W przypadku konstrukcji wsporczych, nie osłoniętych barierami ochronnymi - zaleca się stosowanie łatwo zrywalnych lub łatwo rozłączalnych przekrojów, złączy lub przegubów o odpowiednio bezpiecznej konstrukcji, umieszczonych na wysokości od 0,15 do 0,20 m nad powierzchnią terenu.

W szczególności - zaleca się stosowanie takich przekrojów, złączy lub przegubów w konstrukcjach wsporczych nie osłoniętych barierami ochronnymi, które znajdują się na obszarach zwiększonego zagrożenia kolizyjnego (ostrza rozgałęzień dróg łącznikowych, zewnętrzna strona łuków drogi itp.).

Łatwo zrywalne lub łatwo rozłączalne złącza, przekroje lub przeguby powinny być tak skonstruowane i umieszczone, by znak wraz z konstrukcją wsporczą po zerwaniu nie przewracał się na jezdnię. Wysokość części konstrukcji wsporczej, pozostałej po odłączeniu górnej jej części od fundamentu, nie może być większa od 0,25 m.

5.5.3. Zapobieganie zagrożeniu użytkowników drogi i terenu przyległego - przez konstrukcję wsporczą

Konstrukcja wsporcza znaku musi być wykonana w sposób ograniczający zagrożenie użytkowników pojazdów samochodowych oraz innych użytkowników drogi i terenu do niej przyległego przy najechaniu przez pojazd na znak. Konstrukcja wsporcza znaku musi zapewnić możliwość łatwej naprawy po najechaniu przez pojazdy lub innego rodzaju uszkodzenia znaku.

5.5.4. Tablicowe znaki drogowe na dwóch słupach lub podporach

Przy stosowaniu tablicowych znaków drogowych (drogowskazów tablicowych, tablic przeddrogowskazowych, tablic szlaku drogowego, tablic objazdów itp.) umieszczanych na dwóch słupach lub podporach - odległość między tymi słupami lub podporami, mierzona prostopadle do przewidywanego kierunku najechania przez pojazd, nie może być mniejsza od 1,75 m. Przy stosowaniu większej liczby słupów niż dwa - odległość między nimi może być mniejsza.

5.5.5. Poziom górnej powierzchni fundamentu

Przy zamocowaniu konstrukcji wsporczej znaku w fundamencie betonowym lub innym podobnym - pożądane jest, by górna część fundamentu pokrywała się z powierzchnią pobocza, pasa dzielącego itp. lub była nad tę powierzchnię wyniesiona nie więcej niż 0,03 m. W przypadku konstrukcji wsporczych, znajdujących się poza koroną drogi, górna część fundamentu powinna być wyniesiona nad powierzchnię terenu nie więcej niż 0,15 m.

5.5.6. Barwa konstrukcji wsporczej

Konstrukcje wsporcze znaków drogowych pionowych muszą mieć barwę szarą neutralną z tym, że dopuszcza się barwę naturalną pokryć cynkowanych. Zabrania się stosowania pokryć konstrukcji wsporczych o jaskrawej barwie - z wyjątkiem przypadków, gdy jest to wymagane odrębnymi przepisami, wytycznymi lub warunkami technicznymi.

5.6. Połączenie tarczy znaku z konstrukcją wsporczą

Tarcza znaku musi być zamocowana do konstrukcji wsporczej w sposób uniemożliwiający jej przesunięcie lub obrót.

Materiał i sposób wykonania połączenia tarczy znaku z konstrukcją wsporczą musi umożliwiać, przy użyciu odpowiednich narzędzi, odłączenie tarczy znaku od tej konstrukcji przez cały okres użytkowania znaku.

Na drogach i obszarach, na których występują częste przypadki dewastacji znaków, zaleca się stosowanie elementów złącznych o konstrukcji uniemożliwiającej lub znacznie utrudniającej ich rozłączenie przez osoby niepowołane.

Nie dopuszcza się zamocowania znaku do konstrukcji wsporczej w sposób wymagający bezpośredniego przeprowadzenia śrub mocujących przez lico znaku.

5.7. Oznakowanie znaku

Każdy wykonany znak drogowy musi mieć naklejoną na rewersie naklejkę zawierającą następujące informacje:

- numer i datę normy tj. PN-EN 12899-1:2005 [16],
- klasy istotnych właściwości wyrobu,
- miesiąc i dwie ostatnie cyfry roku produkcji
- nazwę, znak handlowy i inne oznaczenia identyfikujące producenta lub dostawcę jeśli nie jest producentem,
- znak budowlany „B”,
- numer aprobaty technicznej IBDiM,
- numer certyfikatu zgodności i numer jednostki certyfikującej.

Oznakowania powinny być wykonane w sposób trwały i wyraźny, czytelny z normalnej odległości widzenia, a całkowita powierzchnia naklejki nie była większa niż 30 cm². Czytelność i trwałość cechy na tylnej stronie tarczy znaku nie powinna być niższa od wymaganej trwałości znaku. Naklejkę należy wykonać z folii nieodblaskowej.

6. Kontrola jakości robót

6.1. Ogólne zasady kontroli jakości robót

Ogólne zasady kontroli jakości robót podano w OST D-M-00.00.00 „Wymagania ogólne” pkt 6.

6.2. Badania materiałów do wykonania fundamentów betonowych

Wykonawca powinien przeprowadzić badania materiałów do wykonania fundamentów betonowych „na mokro”. Uwzględniając nieskomplikowany charakter robót fundamentowych, na wniosek Wykonawcy, Inżynier może zwolnić go z potrzeby wykonania badań materiałów dla tych robót.

6.3. Badania w czasie wykonywania robót

6.3.1. Badania materiałów w czasie wykonywania robót

Wszystkie materiały dostarczone na budowę powinny być sprawdzone w zakresie powierzchni wyrobu i jego wymiarów. Częstotliwość badań i ocena ich wyników powinna być zgodna z ustaleniami zawartymi w tablicy 7.

Tablica 7. Częstotliwość badań przy sprawdzeniu powierzchni i wymiarów wyrobów dostarczonych przez producentów

Lp.	Rodzaj badania	Liczba badań	Opis badań	Ocena wyników badań
1	Sprawdzenie powierzchni	od 5 do 10 badań z wybranych losowo elementów w każdej dostarczonej partii wyrobów liczącej do 1000 elementów	Powierzchnię zbadać nieuzbrojonym okiem. Do ew. sprawdzenia głębokości wad użyć dostępnych narzędzi (np. liniałów z czujnikiem, suwmiarek, mikrometrów itp.)	Wyniki badań powinny być zgodne z wymaganiami punktu 2
2	Sprawdzenie wymiarów		Przeprowadzić uniwersalnymi przyrządami pomiarowymi lub sprawdzianami (np. liniałami, przymiarami itp.)	

W przypadkach budzących wątpliwości można zlecić uprawnionej jednostce zbadanie właściwości dostarczonych wyrobów i materiałów w zakresie wymagań podanych w punkcie 2.

6.3.2. Kontrola w czasie wykonywania robót

W czasie wykonywania robót należy sprawdzać:

- zgodność wykonania znaków pionowych z dokumentacją projektową (lokalizacja, wymiary znaków, wysokość zamocowania znaków),
- zachowanie dopuszczalnych odchyłek wymiarów, zgodnie z punktem 2 i 5,
- prawidłowość wykonania wykopów pod konstrukcje wsporcze, zgodnie z punktem 5.3,
- poprawność wykonania fundamentów pod słupki zgodnie z punktem 5.3,
- poprawność ustawienia słupków i konstrukcji wsporczych, zgodnie z punktem 5.4 i 5.5,
- zgodność rodzaju i grubości blachy ze specyfikacją.

7. OBMIAR ROBÓT

7.1. Ogólne zasady obmiaru robót

Ogólne zasady obmiaru robót podano w OST D-M-00.00.00 „Wymagania ogólne” pkt 7.

7.2. Jednostka obmiarowa

Jednostkami obmiarowymi są:

- a) szt. (sztuka), dla znaków drogowych konwencjonalnych oraz konstrukcji wsporczych,
- b) m² (metr kwadratowy) powierzchni tablic dla znaków pozostałych.
- c) m (metr) dla słupków łańcuchowych i barierek

8. ODBIÓR ROBÓT

8.1. Ogólne zasady odbioru robót

Ogólne zasady odbioru robót podano w OST D-M-00.00.00 „Wymagania ogólne” pkt 8.

Roboty uznaje się za wykonane zgodnie z dokumentacją projektową, SST i wymaganiami Inżyniera, jeżeli wszystkie pomiary i badania z zachowaniem tolerancji wg pkt 6, dały wyniki pozytywne.

8.2. Odbiór ostateczny

Odbiór robót oznakowania pionowego dokonywany jest na zasadzie odbioru ostatecznego.

Odbiór ostateczny powinien być dokonany po całkowitym zakończeniu robót, na podstawie wyników pomiarów i badań jakościowych określonych w punktach 2 i 5.

8.3. Odbiór pogwarancyjny

Przed upływem okresu gwarancyjnego należy wykonać przegląd znaków i wybraną grupę poddać badaniom fotometrycznym lica. Pozytywne wyniki przeglądu i badań mogą być podstawą odbioru pogwarancyjnego.

Odbiór pogwarancyjny należy przeprowadzić w ciągu 1 miesiąca po upływie okresu gwarancyjnego, ustalonego w SST.

9. Podstawa płatności

9.1. Ogólne ustalenia dotyczące podstawy płatności

Ogólne ustalenia dotyczące podstawy płatności podano w OST D-M-00.00.00 „Wymagania ogólne” pkt 9.

9.2. Cena jednostki obmiarowej

Cena wykonania jednostki obmiarowej oznakowania pionowego obejmuje:

- prace pomiarowe i roboty przygotowawcze,
- wykonanie fundamentów,
- dostarczenie i ustawienie konstrukcji wsporczych,
- zamocowanie tarcz znaków drogowych,
- ustawienie barierek ochronnych
- przeprowadzenie pomiarów i badań wymaganych w SST.

10. NORMY I PRZEPISY ZWIĄZANE

10.1. Normy

1.	PN-76/C-81521	Wyroby lakierowane - badanie odporności powłoki lakierowanej na działanie wody oraz oznaczanie nasiąkliwości
2.	PN-83/B-03010	Ściany oporowe - Obliczenia statyczne i projektowanie
3.	PN-84/H-74220	Rury stalowe bez szwu ciągłone i walcowane na zimno ogólnego zastosowania
4.	PN-88/C-81523	Wyroby lakierowane - Oznaczanie odporności powłoki na działanie mgły solnej
5.	PN-89/H-84023.07	Stal określonego zastosowania. Stal na rury. Gatunki
6.	PN-B-03215:1998	Konstrukcje stalowe - Połączenia z fundamentami - Projektowanie i wykonanie
7.	PN-B-03264:2002	Konstrukcje betonowe, żelbetowe i sprężone - Obliczenia statyczne i projektowanie
8.	PN-EN 40-5:2004	Słupy oświetleniowe. Część 5. Słupy oświetleniowe stalowe. Wymagania
9.	PN-EN 206-1:2003	Beton Część 1: Wymagania, właściwości, produkcja i zgodność
10.	PN-EN 485-4:1997	Aluminium i stopy aluminium - Blachy, taśmy i płyty - Tolerancje kształtu i wymiarów wyrobów walcowanych na zimno
11.	PN-EN ISO 1461:2000	Powłoki cynkowe nanoszone na stal metodą zanurzeniową (cynkowanie jednostkowe) – Wymaganie i badanie
12.	PN-EN 10240:2001	Wewnętrzne i/lub zewnętrzne powłoki ochronne rur stalowych. Wymagania dotyczące powłok wykonanych przez cynkowanie ogniowe w ocynkowniach zautomatyzowanych
13.	PN-EN 10292:2003/ A1:2004/A1:2005(U)	Taśmy i blachy ze stali o podwyższonej granicy plastyczności powlekane ogniowo w sposób ciągły do obróbki plastycznej na zimno. Warunki techniczne dostawy
14.	PN-EN 10327:2005(U)	Taśmy i blachy ze stali niskowęglowych powlekane ogniowo w sposób ciągły do obróbki plastycznej na zimno. Warunki techniczne dostawy
15.	PN-EN 12767:2003	Bierne bezpieczeństwo konstrukcji wsporczych dla urządzeń drogowych. Wymagania i metody badań
16.	PN-EN 12899-1:2005	Stałe, pionowe znaki drogowe - Część 1: Znaki stałe
17.	prEN 12899-5	Stałe, pionowe znaki drogowe - Część 5 Badanie wstępne typu
18.	PN-EN 60529:2003	Stopnie ochrony zapewnianej przez obudowy (Kod IP)
19.	PN-EN 60598-1: 1990	Oprawy oświetleniowe. Wymagania ogólne i badania
20.	PN-EN 60598-2:2003(U)	Oprawy oświetleniowe - Wymagania szczegółowe - Oprawy oświetleniowe drogowe
21.	PN-H-74200:1998	Rury stalowe ze szwem, gwintowane

-
- | | | |
|-----|---------------------|---|
| 22. | PN-EN ISO 2808:2000 | Farby i lakiery - oznaczanie grubości powłoki |
| 23. | PN-91/H-93010 | Stal. Kształtowniki walcowane na gorąco |
| 24. | PN-S-02205:1998 | Drogi samochodowe. Roboty ziemne. Wymagania i badania |

10.2 Przepisy związane

25. Załączniki nr 1 i 4 do rozporządzenia Ministra Infrastruktury z dnia 3 lipca 2003 w sprawie szczegółowych warunków technicznych dla znaków i sygnałów drogowych oraz urządzeń bezpieczeństwa ruchu drogowego i warunków ich umieszczania na drogach (Dz. U. nr 220, poz. 2181)
26. Rozporządzenie Ministra Infrastruktury z dn. 11 sierpnia 2004 r. w sprawie sposobów deklarowania zgodności wyrobów budowlanych oraz sposobu znakowania ich znakiem budowlanym (Dz. U. nr 198, poz. 2041)
27. Rozporządzenie Ministra Infrastruktury z dn. 08 listopada 2004 r. w sprawie aprobat technicznych oraz jednostek organizacyjnych upoważnionych do ich wydawania (Dz. U. nr 249, poz. 2497)
28. CIE No. 39.2 1983 Recommendations for surface colours for visual signalling (Zalecenia dla barw powierzchniowych sygnalizacji wizualnej)
29. CIE No. 54 Retroreflection definition and measurement (Powierzchniowy współczynnik odbłasku definicja i pomiary)
30. Ustawa z dnia 16 kwietnia 2004 r. o wyrobach budowlanych (Dz. U. nr 92, poz. 881)
31. Stałe odblaskowe znaki drogowe i urządzenia bezpieczeństwa ruchu drogowego. Zalecenia IBDiM do udzielania aprobat technicznych nr Z/2005-03-009

D.07.05.01 Bariery ochronne stalowe

1. WSTĘP

1.1 PRZEDMIOT SPECYFIKACJI TECHNICZNEJ (ST)

Przedmiotem niniejszej Specyfikacji Technicznej są wymagania dotyczące wykonania i odbioru robót związanych z wykonaniem barier energochłonnych.

1.2 ZAKRES STOSOWANIA ST

Specyfikacja Techniczna jest stosowana jako dokument przetargowy i kontraktowy przy zlecaniu i realizacji robót wymienionych w pkt 1.1.

1.3 ZAKRES ROBÓT OBJĘTYCH ST

Ustalenia zawarte w niniejszej specyfikacji dotyczą zasad prowadzenia robót związanych z ustawieniem barier ochronnych stalowych:

a.) H2, W4 z poręczą;

w lokalizacji zgodnie z lokalizacją wg Dokumentacji Projektowej.

1. OKREŚLENIA PODSTAWOWE

- **Bariera ochronna stalowa** - bariera ochronna, której podstawowym elementem jest prowadnica wykonana z profilowanej taśmy stalowej.
- **Bariera skrajna** - bariera ochronna umieszczona przy krawędzi jezdni, korony drogi lub obiektu mostowego, przeciwdziałająca niebezpiecznym następstwom zjechania z drogi lub je ograniczająca.
- **Bariera dzieląca** - bariera ochronna umieszczona na pasie dzielącym drogi dwujezdniowej lub bocznym pasie dzielącym, przeciwdziałająca przejechaniu przez pojazdy na drugą jezdnię.
- **Bariera wysięgnikowa** - bariera, w której prowadnica zamocowana jest do słupków lub obiektu za pośrednictwem wysięgników zapewniających odstęp między prowadnicą a słupkiem co najmniej 250 mm.
- **Bariera przekładkowa** - bariera, w której prowadnica zamocowana jest do słupków za pośrednictwem przekładek zapewniających odstęp między prowadnicą a słupkiem od 100 mm do 180 mm.
- **Bariera bezprzekładkowa** - bariera, w której prowadnica zamocowana jest bez pośrednio do słupków lub obiektu.

1.4.7. Pozostałe określenia podstawowe zgodnie z obowiązującymi odpowiednimi polskimi normami i z definicjami podanymi w ST D-M-00.00.00 „Wymagania ogólne” pkt 1.

1.5. OGÓLNE WYMAGANIA DOTYCZĄCE ROBÓT

Ogólne wymagania dotyczące robót podano w ST D-M-00.00.00 „Wymagania ogólne”, pkt 1.5.

2. MATERIAŁY

2.1. OGÓLNE WYMAGANIA DOTYCZĄCE MATERIAŁÓW

Ogólne wymagania dotyczące materiałów podano w ST D-M-00.00.00 „Wymagania ogólne” pkt 2.

2.2. MATERIAŁY DO WYKONANIA BARIER

Zgodnie z Dokumentacją Projektową będą wykonane następujące bariery ochronne stalowe:

a. N1, W1 A z poręczą;

Materiałami stosowanymi przy wykonaniu barier stalowych ochronnych, według zasad niniejszej ST są:

- prowadnica (profilowana taśma stalowa),
- słupek,
- wysięgnik,
- przekładka,
- wspornik,
- pas profilowy.

Na barierach skrajnych - zgodnie z Dokumentacją Projektową, będą zastosowane elementy odblaskowe U-1c:

1. korpus elementu odblaskowego z odpowiednio wyprofilowanej blachy stalowej ocynkowanej # 2 mm,
2. element odblaskowy z folii odblaskowej lub element z tworzywa o charakterze odblaskowym, o barwie zgodnej z „Instrukcją o znakach drogowych pionowych”.

2.2.1. Prowadnica

Profilowana taśma stalowa na prowadnicę drogowych barier ochronnych powinna odpowiadać normie PN-87/H-93461/15.

Dopuszczalne odchyłki od wymiarów prowadnic:

1. dla długości całkowitej ± 5 mm,
2. dla długości czynnej ± 2 mm,
3. dla szerokości ± 4 mm,
4. dla głębokości tłoczeń ± 3 mm.

Powierzchnia prowadnic powinna być gładka i wolna od widocznych wad, bez ubytków powłoki antykorozyjnej.

2.2.2 Słupki barier ochronnych

Kształtowniki powinny odpowiadać wymaganiom PN-91/H-93010.

Kształtowniki powinny być ze stali St3W lub St4W oraz mieć własności mechaniczne wg PN-88/H-84020 lub innej uzgodnionej stali i normy.

Tablica 1 Podstawowe własności kształtowników wg PN-88/H-84020

Stal	Granica plastyczności, minimum dla słupków, MPa	Wytrzymałość na rozciąganie dla słupków, MPa
St3W	195	340 \square 490
St4W	225	400 \square 550

2.2.3 Elementy montażowe i połączeniowe

Elementy montażowe barier - przekładki, wsporniki, łączniki ukośne, śruby, nakrętki itp. powinny być zgodne z ofertą producenta barier w zakresie wymiarów, odchyłek wymiarów, rozmieszczenia otworów, rodzaju materiałów i powinny być zabezpieczone przed korozją.

2.2.4 OCHRONA ANTYKOROZYJNA

Sposób zabezpieczenia metalowych elementów bariery przed korozją ustala producent w taki sposób, aby zapewnić trwałość powłoki antykorozyjnej przez okres 5 do 10 lat w warunkach normalnych lub 3 □ 5 lat w warunkach środowiskowych o zwiększonej korozyjności. W przypadku braku wystarczających danych minimalna grubość powłoki cynkowej powinna wynosić 60 □m.

2.2.5. SKŁADOWANIE MATERIAŁÓW

Elementy dłuższe barier mogą być składowane pod zadaszeniem lub na otwartej przestrzeni, na podłożu wyrównanym i odwodnionym, przy czym elementy poszczególnych typów należy układać oddzielnie z ewentualnym zastosowaniem podkładek. Elementy montażowe i połączeniowe można składować w pojemnikach handlowych producenta.

3. SPRZĘT

3.1. OGÓLNE WYMAGANIA DOTYCZĄCE SPRZĘTU

Ogólne wymagania dotyczące sprzętu podano w ST D-M-00.00.00 „Wymagania ogólne” pkt

3.

3.2. Sprzęt do wykonywania barier

Montaż barier wykonuje się ręcznie z zastosowaniem następującego sprzętu:

1. zestawy sprzętu specjalistycznego do montażu barier,
2. wibratory do pogrążania słupków w grunt,
3. wiertnice do wykonywania otworów pod słupki,
4. drobne narzędzia do montażu oraz inny sprzęt zaakceptowany przez Inżyniera.

4. TRANSPORT

4.1. OGÓLNE WYMAGANIA DOTYCZĄCE TRANSPORTU

Ogólne wymagania dotyczące transportu podano w ST D-M-00.00.00 „Wymagania ogólne” pkt 4.

4.2 TRANSPORT BARIER

Transport konstrukcji barier stalowych może się odbywać dowolnymi środkami transportu. Elementy konstrukcji barier nie powinny wystawać poza gabaryt środka transportu. Elementy śliskie (szczególnie pasy profilowane) przewozić należy w opakowaniach tj. na paletach w wiązkach lub opakowaniach specjalnych. Elementy montażowe i połączeniowe zaleca się przewozić w pojemnikach handlowych producenta.

5. WYKONANIE ROBÓT

5.1. OGÓLNE ZASADY WYKONANIA ROBÓT

Ogólne zasady wykonania robót podano w ST D-M-00.00 .00 „Wymagania ogólne” pkt 5.

5.2. ZAKRES WYKONANIA ROBÓT

5.2.1 Roboty przygotowawcze

Przed wykonaniem właściwych robót należy zgodnie z Dokumentacją Projektową wykonać następujące roboty przygotowawcze:

1. wytyczyć trasę bariery,
2. ustalić lokalizację słupków,
3. określić wysokość prowadnicy bariery,
4. określić miejsca odcinków początkowych i końcowych bariery.

5.2.2. Osadzanie słupków

Sposób osadzania słupków zaproponuje Wykonawca i przedstawi do akceptacji Inżyniera. Słupki mogą być:

1. wbijane w grunt urządzeniami specjalistycznymi lub wibromłotami,
2. osadzane w fundamentach betonowych,
3. osadzane w inny sposób zaakceptowany przez Inżyniera.

Dopuszczalne odchyłki osadzonych słupków wynoszą:

4. odchylenie od pionu □ 1%,
5. odchyłka w wysokości słupka □ 2 cm,
1. odchyłka w odległości ustawienia słupka od krawędzi jezdni □ 2 cm,
2. odchyłka w odległości między słupkami □ 11 mm.

5.2.3. Montaż bariery

Sposób montażu bariery zaproponuje Wykonawca i przedstawi do akceptacji Inżynierowi.

Montaż bariery, w ramach dopuszczalnych odchyłek umożliwionych wielkością otworów w elementach bariery, powinien doprowadzić do zapewnienia równej i płynnej linii prowadnicy bariery w planie i profilu.

Przy montażu bariery niedopuszczalne jest wykonywanie jakichkolwiek otworów lub cięć naruszających powłokę cynkową poszczególnych elementów bariery.

Na barierze powinny być umieszczone elementy odblaskowe U-1c: czerwone - po prawej stronie jezdni, białe - po lewej stronie jezdni.

6. KONTROLA JAKOŚCI ROBÓT

6.1. OGÓLNE ZASADY KONTROLI JAKOŚCI ROBÓT

Ogólne zasady kontroli jakości robót podano w ST D-M-00.00.00 „Wymagania ogólne” pkt 6.

6.2. BADANIA PRZED PRZYSTĄPIENIEM DO ROBÓT

Przed przystąpieniem do robót Wykonawca powinien przedstawić Inżynierowi:

1. atest na konstrukcję drogowej bariery ochronnej akceptowany przez Inżyniera,
2. zaświadczenia o jakości (atesty) na materiały, do których wydania producenci są zobowiązani przez właściwe normy PN i BN, zgodnie z pkt 2.2.1. i 2.2.2.

6.3. KONTROLA W CZASIE WYKONYWANIA ROBÓT

W czasie wykonywania robót należy zbadać:

1. zgodność wykonania bariery ochronnej z Dokumentacją Projektową (lokalizacja, wymiary, wysokość prowadnicy nad terenem),
2. zachowanie dopuszczalnych odchyłek wymiarów zgo dnie z pkt 2 i katalogiem (informacją) producenta barier,
3. poprawność ustawienia słupków, zgodnie z pkt 5.2.2.,
4. prawidłowość montażu bariery ochronnej stalowej, zgodnie z pkt 5.2.3.,
5. poprawność umieszczenia elementów odblaskowych, zgodnie z pkt 5.2.3.

7. OBMIAR ROBÓT

7.1 OGÓLNE ZASADY OBMIARU ROBÓT

Ogólne zasady obmiaru robót podano w ST D-M-00.00.0 0 „Wymagania ogólne” pkt 7.

7.2. JEDNOSTKA OBMIAROWA

Jednostką obmiarową jest:

- a. 1 m bariery o parametrach H2, W4A z poręczą;

8. ODBIÓR ROBÓT

8.1. OGÓLNE ZASADY ODBIORU ROBÓT

Ogólne zasady odbioru robót podano w ST D-M-00.00.0 0 „Wymagania ogólne” pkt 8.

Roboty uznaje się za wykonane zgodnie z ST, Dokumentacją Projektową i poleceniami Inżyniera, jeżeli wszystkie pomiary z zachowaniem tolerancji wg pkt 6 dały wyniki pozytywne.

9. PODSTAWY PŁATNOŚCI

9.1 OGÓLNE USTALENIA DOTYCZĄCE PODSTAWY PŁATNOŚCI

Ogólne ustalenia dotyczące podstawy płatności podano w ST D-M-00.00.00 „Wymagania ogólne” pkt. 9.

9.2 CENA JEDNOSTKI OBMIAROWEJ

Cena jednostek obmiarowych - wymienionych w pkt 7.2 obejmuje:

1. prace pomiarowe i przygotowawcze, oznakowanie robót ,
2. zakup i dostarczenie materiałów,
3. osadzenie słupków bariery,
4. montaż barier odpowiedniego typu, wraz z umocowaniem elementów odblaskowych,
5. regulacja wysokości bariery,
6. wykonanie odcinków początkowych i końcowych, dla odpowiedniego typu barier,
7. uporządkowanie terenu.

10. PRZEPISY ZWIĄZANE

10.1. NORMY

1. PN-88/H-84020 Stal niestopowa konstrukcyjna ogólnego przeznaczenia. Gatunki.
2. PN-91/H-93010 Stal. Kształtowniki walcowane na gorąco.
3. PN-91/H-93410 Stal. Dwuteowniki równoległo ścienne IPE walcowane na gorąco.
4. PN-78/H-93461/28 Kształtowniki stalowe gięte na zimno otwarte określonego przeznaczenia.
Pas profilowy na drogowe bariery ochronne.
5. PN-EN 1317 Drogowe bariery ochronne.

D-08.00.00. ELEMENTY ULIC

D-08.01.01. Krawężniki betonowe

1. WSTĘP

1.1. Przedmiot STWIORB

Przedmiotem niniejszej specyfikacji technicznej (STWIORB), są wymagania dotyczące wykonania i odbioru krawężników betonowych.

1.2. Zakres stosowania STWIORB

STWIORB jest stosowana jako dokument przetargowy i kontraktowy przy zleceniu i realizacji robót wymienionych w p. 1.1

1.3. Zakres robót objętych STWIORB

Ustalenia zawarte w niniejszej specyfikacji dotyczą zasad prowadzenia robót związanych z ustawieniem krawężników betonowych 15x30(25)x100cm, (krawężniki najazdowe)

1.4. Określenia podstawowe

1.4.1. Krawężniki betonowe - prefabrykowane belki betonowe ograniczające chodniki dla pieszych, pasy dzielące, wyspy kierujące oraz nawierzchnie drogowe.

1.4.2. Pozostałe określenia podstawowe są zgodne z obowiązującymi, odpowiednimi polskimi normami i z definicjami podanymi w STWIORB D-M-00.00.00 „Wymagania ogólne” pkt 1.4.

1.5. Ogólne wymagania dotyczące robót

Ogólne wymagania dotyczące robót podano w STWIORB D-M-00.00.00 „Wymagania ogólne” pkt 1.5.

2. MATERIAŁY

2.1. Ogólne wymagania dotyczące materiałów

Ogólne wymagania dotyczące materiałów, ich pozyskiwania i składowania, podano w STWIORB D-M-00.00.00 „Wymagania ogólne” pkt 2.

2.2. Stosowane materiały

Materiałami stosowanymi są:

- krawężniki betonowe,
- piasek na podsypkę i do zapraw,
- cement do podsypki i zapraw,
- woda,
- materiały do wykonania ławy pod krawężniki.

2.3. Krawężniki betonowe - wymagania techniczne

2.3.1. Kształt i wymiary

Kształt krawężników betonowych przedstawiono na rysunku 1, a wymiary podano w tablicy 1.

Wymiary krawężników betonowych podano w tablicy 1.

Dopuszczalne odchyłki wymiarów krawężników betonowych podano w tablicy 2.

a) krawężnik rodzaju „a”

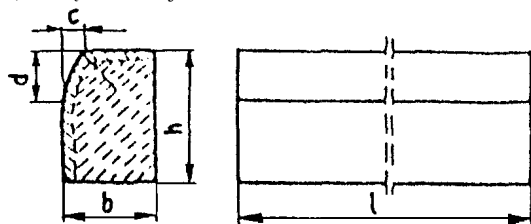

b) wpusty na powierzchniach stykowych krawężników

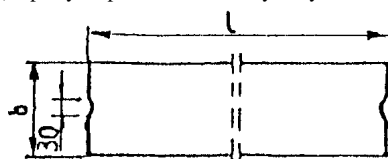

Rys. 1. Wymiarowanie krawężników

Tablica 1. Wymiary krawężników betonowych

Rodzaj krawężnika	Wymiary krawężników, cm					
	l	b	h	c	d	r
A	100	15(20)	30	min. 3	min. 12	1,0
B	100	15(20)	22/25			
C	100	15(20)	30/25			

Tablica 2. Dopuszczalne odchyłki wymiarów krawężników betonowych

Rodzaj wymiaru	Dopuszczalna odchyłka, mm	
	Gatunek 1	
l	± 8	
b, h	± 3	

2.3.2. Dopuszczalne wady i uszkodzenia

Powierzchnie krawężników betonowych powinny być bez rys, pęknięć i ubytków betonu, o fakturze z formy lub zatartej. Krawędzie elementów powinny być równe i proste.
Dopuszczalne wady oraz uszkodzenia powierzchni i krawędzi elementów, zgodnie z BN-80/6775-03/01 [14], nie powinny przekraczać wartości podanych w tablicy 3.

Tablica 3. Dopuszczalne wady i uszkodzenia krawężników betonowych

Rodzaj wad i uszkodzeń		Dopuszczalna wielkość wad i uszkodzeń
		Gatunek 1
Wklęsłość lub wypukłość powierzchni krawężników w mm		2
Szczерby i uszkodzenia krawędzi i naroży	ograniczających powierzchnie górne (ścieralne), mm	niedopuszczalne
	ograniczających pozostałe powierzchnie:	
	- liczba max	2
	- długość, mm, max	20
	- głębokość, mm, max	6

2.3.3. Składowanie

Krawężniki betonowe mogą być przechowywane na składowiskach otwartych, posegregowane według typów, rodzajów, odmian, gatunków i wielkości.

Krawężniki betonowe należy układać z zastosowaniem podkładek i przekładek drewnianych o wymiarach: grubość 2,5 cm, szerokość 5 cm, długość min. 5 cm większa niż szerokość krawężnika.

2.3.4. Beton i jego składniki

2.3.4.1. Beton do produkcji krawężników

Do produkcji krawężników należy stosować beton wg PN-B-06250 [2], klasy B 30.

Beton użyty do produkcji krawężników powinien charakteryzować się:

niaśkliwością, poniżej 5%,

ścieralnością na tarczy Boehmego, dla gatunku 1: 3 mm,

mrozoodpornością przy stopniu mrozoodporności F150 zgodnie z normą PN-B-06250 [2].

2.3.4.2. Cement

Cement stosowany do betonu powinien być cementem portlandzkim klasy nie niższej niż „32,5” wg PN-EN-197-1.

Przechowywanie cementu powinno być zgodne z BN-88/6731-08 [12].

2.3.4.3. Kruszywo

Kruszywo powinno odpowiadać wymaganiom PN-B-06712 [5].

Kruszywo należy przechowywać w warunkach zabezpieczających je przed zanieczyszczeniem, zmieszaniem z kruszywami innych asortymentów, gatunków i marek.

2.3.4.4. Woda

Woda powinna być odmiany „1” i odpowiadać wymaganiom PN-B-32250 [11].

2.4. Materiały na podsypkę i do zapraw

Piasek na podsypkę cementowo-piaskową powinien odpowiadać wymaganiom PN-B-06712 [5], a do zaprawy cementowo-piaskowej PN-B-06711 [4].

Cement na podsypkę i do zaprawy cementowo-piaskowej powinien być cementem portlandzkim klasy nie mniejszej niż „32,5”, odpowiadający wymaganiom PN-B-19701 [10].

Woda powinna być odmiany „1” i odpowiadać wymaganiom PN-B-32250 [11].

2.5. Materiały na ławy

Do wykonania ław pod krawężniki należy stosować beton klasy C16/20, którego składniki powinny odpowiadać wymaganiom:

2.5.1. Beton

niaśkliwością, poniżej 5%,

ścieralnością na tarczy Boehmego, dla gatunku 1: 3 mm,

mrozoodpornością przy stopniu mrozoodporności F50 zgodnie z normą PN-B-06250 [2].

2.5.2. Cement

Cement stosowany do betonu powinien być cementem portlandzkim klasy nie niższej niż „32,5” wg PN-EN-197-1.

Przechowywanie cementu powinno być zgodne z BN-88/6731-08 [12].

2.5.3. Kruszywo

Kruszywo powinno odpowiadać wymaganiom PN-B-06712 [5].

Kruszywo należy przechowywać w warunkach zabezpieczających je przed zanieczyszczeniem, zmieszaniem z kruszywami innych asortymentów, gatunków i marek.

2.5.4. Woda

Woda powinna być odmiany „1” i odpowiadać wymaganiom PN-B-32250 [11].

2.6. Masa zalewowa

Masa zalewowa, do wypełnienia szczelin dylatacyjnych na gorąco, powinna odpowiadać wymaganiom BN-74/6771-04 [13] lub aprobaty technicznej.

3. SPRZĘT

3.1. Ogólne wymagania dotyczące sprzętu

Ogólne wymagania dotyczące sprzętu podano w STWIORB D-M-00.00.00 „Wymagania ogólne” pkt 3.

3.2. Sprzęt

Roboty wykonuje się ręcznie przy zastosowaniu:

betoniarek do wytwarzania betonu i zapraw oraz przygotowania podsypki cementowo-piaskowej, wibratorów płytowych, ubijaków ręcznych lub mechanicznych.

4. TRANSPORT

4.1. Ogólne wymagania dotyczące transportu

Ogólne wymagania dotyczące transportu podano w STWIORB D-M-00.00.00 „Wymagania ogólne” pkt 4.

4.2. Transport krawężników

Krawężniki betonowe mogą być przewożone dowolnymi środkami transportowymi.
Krawężniki betonowe układać należy na środkach transportowych w pozycji pionowej z nachyleniem w kierunku jazdy.
Krawężniki powinny być zabezpieczone przed przemieszczeniem się i uszkodzeniami w czasie transportu, a górna warstwa nie powinna wystawać poza ściany środka transportowego więcej niż 1/3 wysokości tej warstwy.

4.3. Transport pozostałych materiałów

Transport cementu powinien się odbywać w warunkach zgodnych z BN-88/6731-08 [12].
Kruszywa można przewozić dowolnym środkiem transportu, w warunkach zabezpieczających je przed zanieczyszczeniem i zmieszaniem z innymi materiałami. Podczas transportu kruszywa powinny być zabezpieczone przed wysypianiem, a kruszywo drobne - przed rozpyleniem.
Masę zalewową należy pakować w bębny blaszane lub beczki drewniane. Transport powinien odbywać się w warunkach zabezpieczających przed uszkodzeniem bębnow i beczek.

5. WYKONANIE ROBÓT

5.1. Ogólne zasady wykonania robót

Ogólne zasady wykonania robót podano w STWIORB D-M-00.00.00 „Wymagania ogólne” pkt 5.

5.2. Wykonanie koryta pod ławy

Koryto pod ławy należy wykonywać zgodnie z PN-B-06050 [1].
Wymiary wykopu powinny odpowiadać wymiarom ławy w planie z uwzględnieniem w szerokości dna wykopu ew. konstrukcji szalunku.
Wskaźnik zagęszczenia dna wykonanego koryta pod ławę powinien wynosić, co najmniej 0,97 według normalnej metody Proctora.

5.3. Wykonanie ław

Wykonanie ław powinno być zgodne z BN-64/8845-02 [16].
Ławy betonowe zwykle w gruntach spoiстых wykonuje się bez szalowania, przy gruntach sypkich należy stosować szalowanie.
Ławy betonowe z oporem wykonuje się w szalowaniu. Beton rozścielony w szalowaniu lub bezpośrednio w korycie powinien być wyrównywany warstwami. Betonowanie ław należy wykonywać zgodnie z wymaganiami PN-B-06251 [3], przy czym należy stosować co 50 m szczeliny dylatacyjne wypełnione bitumiczną masą zalewową.
Szczeliny należy starannie oczyścić na pełną wysokość ławy i osuszyć przed zalaniem ich bitumiczną masą zalewową. Przed zalaniem należy podgrzać masę zalewową do temperatury 150 - 170° C.

5.4. Ustawienie krawężników betonowych

5.4.1. Zasady ustawiania krawężników

Światło (odległość górnej powierzchni krawężnika od jezdni) powinno być zgodne z ustaleniami dokumentacji projektowej, a w przypadku braku takich ustaleń powinno wynosić od 10 do 12 cm, a w przypadkach wyjątkowych (np. ze względu na „wyrobień” ścieku) może być zmniejszone do 6 cm lub zwiększone do 16 cm.
Zewnętrzna ściana krawężnika od strony chodnika powinna być po ustawieniu krawężnika obsypana piaskiem, żwirem, tłucznem lub miejscowym gruntem przepuszczalnym, starannie ubitym.
Ustawienie krawężników powinno być zgodne z BN-64/8845-02 [16].

5.4.3. Wypełnianie spoin

Spoiny krawężników nie powinny przekraczać szerokości 1 cm. Spoiny należy wypełnić żwirem, piaskiem lub zaprawą cementowo-piaskową, przygotowaną w stosunku 1:2. Zalewanie spoin krawężników zaprawą cementowo-piaskową stosuje się wyłącznie do krawężników ustawionych na ławie betonowej.
Spoiny krawężników przed zalaniem zaprawą należy oczyścić i zmyć wodą. Dla zabezpieczenia przed wpływami temperatury krawężniki ustawione na podsypce cementowo-piaskowej i o spoinach zalanych zaprawą należy zalewać co 50 m bitumiczną masą zalewową nad szczeliną dylatacyjną ławy.

6. KONTROLA JAKOŚCI ROBÓT

6.1. Ogólne zasady kontroli jakości robót

Ogólne zasady kontroli jakości robót podano w STWIORB D-M-00.00.00 „Wymagania ogólne” pkt 6.

6.2. Badania przed przystąpieniem do robót

6.2.1. Badania krawężników

Przed przystąpieniem do robót Wykonawca powinien wykonać badania materiałów przeznaczonych do ustawiania krawężników betonowych i przedstawić wyniki tych badań Inżynierowi do akceptacji.
Sprawdzenie wyglądu zewnętrznego należy przeprowadzić na podstawie oględzin elementu przez pomiar i policzenie uszkodzeń występujących na powierzchniach i krawędziach elementu zgodnie z wymaganiami tablicy 3. Pomiar długości i głębokości uszkodzeń należy wykonać za pomocą przymiaru stalowego lub suwmiarki z dokładnością do 1 mm, zgodnie z ustaleniami PN-B-10021 [6].
Sprawdzenie kształtu i wymiarów elementów należy przeprowadzić z dokładnością do 1 mm przy użyciu suwmiarki oraz przymiaru stalowego lub taśmy zgodnie z wymaganiami tablicy 1 i 2. Sprawdzenie kątów prostych w narożach elementów wykonuje się przez przyłożenie kątownika do badanego naroża i zmierzenia odchyłek z dokładnością do 1 mm.

6.2.2. Badania pozostałych materiałów

Badania pozostałych materiałów stosowanych przy ustawianiu krawężników betonowych powinny obejmować wszystkie właściwości, określone w normach podanych dla odpowiednich materiałów w pkt 2.

6.3. Badania w czasie robót

6.3.1. Sprawdzenie koryta pod ławę

Należy sprawdzać wymiary koryta oraz zagęszczenie podłoża na dnie wykopu.
Tolerancja dla szerokości wykopu wynosi ± 2 cm. Zagęszczenie podłoża powinno być zgodne z pkt 5.2.

6.3.2. Sprawdzenie ław

Przy wykonywaniu ław badaniu podlegają:
Zgodność profilu podłużnego górnej powierzchni ław z dokumentacją projektową.
Profil podłużny górnej powierzchni ławy powinien być zgodny z projektowaną niweletą. Dopuszczalne odchylenia mogą wynosić ± 1 cm na każde 100 m ławy.

b) Wymiary ław.

Wymiary ław należy sprawdzić w dwóch dowolnie wybranych punktach na każde 100 m ławy. Tolerancje wymiarów wynoszą:
- dla wysokości $\pm 10\%$ wysokości projektowanej,
- dla szerokości $\pm 10\%$ szerokości projektowanej.

c) Równość górnej powierzchni ław.

Równość górnej powierzchni ławy sprawdza się przez przyłożenie w dwóch punktach, na każde 100 m ławy, trzymetrowej łąty. Prześwit pomiędzy górną powierzchnią ławy i przyłożoną łątą nie może przekraczać 1 cm.

6.3.3. Sprawdzenie ustawienia krawężników

Przy ustawianiu krawężników należy sprawdzać:

- dopuszczalne odchylenia linii krawężników w poziomie od linii projektowanej, które wynosi ± 1 cm na każde 100 m ustawionego krawężnika,
- dopuszczalne odchylenie niwelety górnej płaszczyzny krawężnika od niwelety projektowanej, które wynosi ± 1 cm na każde 100 m ustawionego krawężnika,
- równość górnej powierzchni krawężników, sprawdzane przez przyłożenie w dwóch punktach na każde 100 m krawężnika, trzymetrowej łąty, przy czym przeswīt pomiędzy górną powierzchnią krawężnika i przyłożoną łątą nie może przekraczać 1 cm,
- dokładność wypełnienia spoin bada się co 10 metrów. Spoiny muszą być wypełnione całkowicie na pełną głębokość.

7. OBMIAR ROBÓT

7.1. Ogólne zasady obmiaru robót

Ogólne zasady obmiaru robót podano w STWIORB D-M-00.00.00 „Wymagania ogólne” pkt 7.

7.2. Jednostka obmiarowa

Jednostką obmiarową jest m (metr) ustawionego krawężnika betonowego.

8. ODBIÓR ROBÓT

8.1. Ogólne zasady odbioru robót

Ogólne zasady odbioru robót podano w STWIORB D-M-00.00.00 „Wymagania ogólne” pkt 8.

Roboty uznaje się za wykonane zgodnie z dokumentacją projektową, STWIORB i wymaganiami Inżyniera, jeżeli wszystkie pomiary i badania z zachowaniem tolerancji wg pkt 6 dały wyniki pozytywne.

8.2. Odbiór robót zanikających i ulegających zakryciu

Odbiorowi robót zanikających i ulegających zakryciu podlegają:

- wykonanie koryta pod ławę,
- wykonanie ławy,
- wykonanie podsypki.

9. PODSTAWA PŁATNOŚCI

9.1. Ogólne ustalenia dotyczące podstawy płatności

Ogólne ustalenia dotyczące podstawy płatności podano w STWIORB D-M-00.00.00 „Wymagania ogólne” pkt 9.

9.2. Cena jednostki obmiarowej

Cena wykonania 1 m krawężnika betonowego obejmuje:

- prace pomiarowe i roboty przygotowawcze,
- zakup i dostarczenie materiałów na miejsce wbudowania,
- wykonanie koryta pod ławę,
- ew. wykonanie szalunku,
- wykonanie ławy,
- wykonanie podsypki,
- ustawienie krawężników
- wypełnienie spoin krawężników zaprawą,
- ew. zalanie spoin masą zalewową,
- zasypanie zewnętrznej ściany krawężnika gruntem (podbudowa)
- przeprowadzenie badań i pomiarów wymaganych w specyfikacji technicznej.

10. PRZEPISY ZWIĄZANE

10.1. Normy

1.	PN-B-06050	Roboty ziemne budowlane
2.	PN-B-06250	Beton zwykły
3.	PN-B-06251	Roboty betonowe i żelbetowe
4.	PN-B-06711	Kruszywo mineralne. Piasek do betonów i zapraw
5.	PN-B-06712	Kruszywa mineralne do betonu zwykłego
6.	PN-B-10021	Prefabrykaty budowlane z betonu. Metody pomiaru cech geometrycznych
7.	PN-B-11111	Kruszywa mineralne. Kruszywa naturalne do nawierzchni drogowych. Żwir i mieszanka
8.	PN-B-11112	Kruszywa mineralne. Kruszywo łamane do nawierzchni drogowych
9.	PN-B-11113	Kruszywa mineralne. Kruszywa naturalne do nawierzchni drogowych. Piasek
10.	PN-EN-197-1	Cement - Część 1: Skład, wymagania i kryteria zgodności dotyczące cementów powszechnego użytku
11.	PN-B32250	Materiały budowlane. Woda do betonów i zapraw
12.	BN-88/6731-08	Cement. Transport i przechowywanie
13.	BN-74/6771-04	Drogi samochodowe. Masa zalewowa
14.	BN-80/6775-03/01	Prefabrykaty budowlane z betonu. Elementy nawierzchni dróg, ulic, parkingów i torowisk tramwajowych. Wspólne wymagania i badania
15.	BN-80/6775-03/04	Prefabrykaty budowlane z betonu. Elementy nawierzchni dróg, ulic, parkingów i torowisk tramwajowych. Krawężniki i obrzeża chodnikowe
16.	BN-64/8845-02	Krawężniki uliczne. Warunki techniczne ustawiania i odbioru.

10.2. Inne dokumenty

Katalog powtarzalnych elementów drogowych (KPED), Transprojekt - Warszawa, 1979 i 1982 r.

D-08.01.02. Krawężniki kamienne

1. WSTĘP

1.1. Przedmiot SST

Przedmiotem niniejszej specyfikacji technicznej (SST), są wymagania dotyczące wykonania i odbioru krawężników kamiennych.

1.2. Zakres stosowania SST

SST jest stosowana jako dokument przetargowy i kontraktowy przy zleceniu i realizacji robót wymienionych w p. 1.1

1.3. Zakres robót objętych SST

SST obejmuje wszystkie roboty związane z wykonaniem, kontrolą i odbiorem krawężników kamiennych o wym. Zgodnych z dokumentacją projektową klasy I, na ławie z betonu. .

1.4. Określenia podstawowe

1.4.1. Krawężniki kamienne - Belki kamienne ograniczające chodnik dla pieszych od jezdni.

1.4.2. Ława - warstwa nośna służąca do umocnienia krawężnika oraz przenosząca obciążenie krawężnika na grunt.

1.4.3. Podosypka - warstwa wyrównawcza ułożona bezpośrednio na podłożu lub ławie.

1.4.4. Pozostałe określenia są zgodnie z obowiązującymi odpowiednimi polskimi normami i definicjami podanymi w SST D-M-00.00.00 "Wymagania ogólne".

2. MATERIAŁY

2.1. Ogólne wymagania dotyczące materiałów

Ogólne wymagania dotyczące materiałów, ich pozyskiwania i składowania, podano w SST D-M-00.00.00 „Wymagania ogólne” pkt 2.

2.2. Cement.

Cement użyty do wytwarzania betonów oraz na podsypkę cementowo- piaskową powinien być klasy nie mniejszej niż 32,5 oraz powinien odpowiadać PN-B-19701, [7].

Cement użyty do wytwarzania zaprawy cementowo - piaskowej do zalania krawężników powinien odpowiadać PN-B-19701 .

Cement powinien być pakowany i dostarczany w workach papierowych. Rozpoczęcie rozładunku każdej dostawy można dokonać po przedłożeniu atestu producenta. Niezależnie od atestu producenta, Wykonawca ma obowiązek badania dla każdej dostawy: czasów wiązania, stałości objętości i 28 dniowej wytrzymałości cementu wg PN-88/B-04320 [1].

Transport i przechowywanie cementu powinny być zgodne z PN-B-19701, [7].

2.3. Woda

Woda stosowana do podsyпки i zaprawy cementowo - piaskowej powinna być odmiany "1" i odpowiadać wymaganiom PN-88/B-32250 [10].

Barwa wody powinna odpowiadać barwie wody wodociągowej. Woda nie powinna wydzielać zapachu gnilnego i nie powinna zawierać zawiesiny np. grudek kłaczków.

Badania wody należy wykonywać:

- w przypadku nowego źródła poboru wody,
- w przypadku podejrzeń dotyczących zmiany parametrów wody np. zmętnienie, zapach, barwa.

2.4. Krawężniki kamienne

Materiałem do wyrobu krawężników są bloki kamienne ze skał magmowych, osadowych lub metamorficznych, klasy I wg BN-62/6716-04 [8] o cechach fizycznych i wytrzymałościowych określonych w tablicy 1. Dla krawężników łukowych kształt powinien być dostosowany do promienia wyokrąglenia.

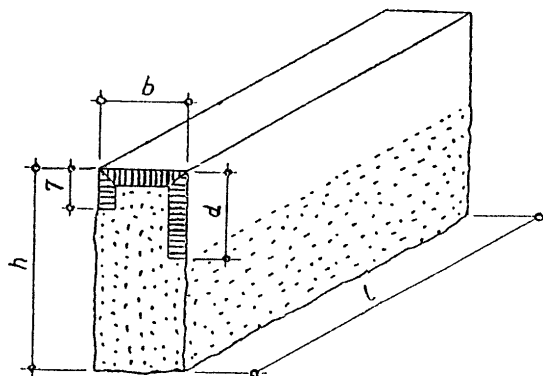

Rys. 2. Krawężnik

uliczny odmiany UP, rodzaju B

Tablica 1. Cechy fizyczne i wytrzymałościowe krawężników kamiennych

Lp.	Cechy fizyczne i wytrzymałościowe	Klasa
		I
1	Wytrzymałość na ściskanie w stanie powietrzno-suchym, w kg/cm^2 , co najmniej	1200
2	Ścieralność na tarczy Boehmego, w cm, nie więcej niż	0,25
3	Wytrzymałość na uderzenia, ilość uderzeń, nie mniej niż	13
4	Nasiąkliwość wodą, w %, nie więcej niż	0,5
5	Odporność na zamrażanie, w cyklach	nie bada się

Tablica 2. Wymiary krawężników ulicznych

Wymiar (w cm)	Rodzaj		Dopuszczalne odchyłki, cm
	A	B	
h	30	25	± 2
b	20	20	± 0,3
c	4	-	± 0,3
d	15	15	dla A: ± 0,2 dla B: ± 2,0
l	50	50	-

Tablica 3. Dopuszczalne wady i uszkodzenia

Rodzaj uszkodzeń		Typy krawężników Uliczne
skrzywienie (wichrowatość powierzchni)	licowych	0,3 cm
	bocznych	nie sprawdza się
	stykowych	0,2 cm
	spodu	nie sprawdza się
wady obróbki powierzchni (włębienia i wypukłości)	licowych	dopuszcza się na długości 1 m danej powierzchni jedno wgłębienie wielkości do 5 cm ² , nie głębsze niż 0,5 cm, nie wynikające z techniki wykonania faktury
	bocznych	wgłębienie do 1,5 cm dopuszcza się bez ograniczeń. Wypukłość poza lico pasa obrobionego na powierzchni przedniej (od strony jezdni) niedopuszczalne. Na powierzchni tylnej (od strony chodnika) dopuszcza się wypukłości poza lico pasa obrobionego do 3 cm
	stykowych	w obrębie pasa dławianego wgłębienia niedopuszczalne, pozostała część powierzchni nie podlega sprawdzeniu
	spodu	nie sprawdza się
szczyrby i uszkodzenia krawędzi i naroży	ilość w przeliczeniu na 1 m	3
	długość	0,5 cm
	głębokość	0,3 cm
	odchyłki od kąta prostego	0,2 cm na długości powierzchni

2.5. Materiały na podsypkę i do zapraw

Piasek na podsypkę cementowo-piaskową powinien odpowiadać wymaganiom PN-B-06712 [5], a do zaprawy cementowo-piaskowej PN-B-06711 [4].

Cement na podsypkę i do zaprawy cementowo-piaskowej powinien być cementem portlandzkim klasy nie mniejszej niż „32,5”, odpowiadający wymaganiom PN-B-19701 [10].

Woda powinna być odmiany „I” i odpowiadać wymaganiom PN-B-32250 [11].

2.6. Materiały na ławy

Do wykonania ław pod krawężniki należy stosować beton klasy B 20 i B 30 zgodni z Dokumentacją Projektową, wg PN-B-06250 [2]

Beton użyty do wykonania ław powinien charakteryzować się:
 nasiąkliwością, poniżej 4%,
 ścieralnością na tarczy Boehmego, dla gatunku 1: 3 mm,
 mrozoodpornością przy stopniu mrozoodporności F150 zgodnie z normą PN-B-06250 [2].

2.7. Masa zalewowa

Masa zalewowa, do wypełnienia szczelin dylatacyjnych na gorąco, powinna odpowiadać wymaganiom BN-74/6771-04 [13] lub aprobaty technicznej.

3. SPRZĘT

3.1. Ogólne wymagania dotyczące sprzętu

Ogólne wymagania dotyczące sprzętu podano w SST D-M-00.00.00 „Wymagania ogólne” pkt 3.

3.2. Sprzęt do ustawiania krawężników

Roboty można wykonywać ręcznie przy pomocy drobnego sprzętu z zastosowaniem:

- betoniarek do wytwarzania betonu i zapraw oraz przygotowania podsypki cementowo piaskowej,
- wibratorów płytowych, ubijaków ręcznych lub mechanicznych.

4. TRANSPORT

4.1. Ogólne wymagania dotyczące transportu

Ogólne wymagania dotyczące transportu podano w SST D-M-00.00.00 „Wymagania ogólne” pkt 4.

4.2. Transport krawężników

Krawężniki układać należy na środkach transportowych w pozycji pionowej z nachyleniem w kierunku jazdy.

Krawężniki powinny być zabezpieczone przed przemieszczeniem się i uszkodzeniami w czasie transportu a górna warstwa nie powinna wystawać poza ściany środka transportowego więcej niż 1/3 wysokości tej warstwy.

Przy przewozie krawężników wagonami kolejowymi sposób ładowania i zabezpieczenia ich przed przesunięciem powinien być zgodny z przepisami o ładowaniu i wyładowywaniu wagonów towarowych w komunikacji wewnętrznej.

4.3. Transport pozostałych materiałów

Transport cementu powinien się odbywać w warunkach zgodnych z BN-88/6731-08 [12].

Kruszywa można przewozić dowolnym środkiem transportu, w warunkach zabezpieczających je przed zanieczyszczeniem i zmieszaniem z innymi materiałami. Podczas transportu kruszywa powinny być zabezpieczone przed wysypianiem, a kruszywo drobne - przed rozpyleniem.

Masę zalewową należy pakować w bębny blaszane lub beczki drewniane. Transport powinien odbywać się w warunkach zabezpieczających przed uszkodzeniem bębnow i beczek.

5. WYKONANIE ROBÓT

5.1. Ogólne zasady wykonania robót

Ogólne zasady wykonania robót podano w SST D-M-00.00.00 „Wymagania ogólne” pkt 5.

5.2. Wykonanie koryta pod ławy

Wykop koryta pod ławy wykonywać należy zgodnie z PN-68/B-06050 [2].

5.3. Ławy

Wykonanie ław powinno być zgodne z BN-64/8845-02 [16].

Ławy betonowe z oporem wykonuje się w szalowaniu. Beton rozścielony w szalowaniu lub bezpośrednio w korycie powinien być wyrównywany warstwami. Betonowanie ław należy wykonywać zgodnie z wymaganiami PN-63/B-06251 [3] przy czym w odcinkach betonowych należy stosować co 25 m szczeliny dylatacyjne wypełnione bitumiczną masą zalewową odpowiadającą BN-74/6771-04 [16].

Szczeliny należy starannie oczyścić na pełną wysokość ławy i osuszyć przed zalaniem ich bitumiczną masą zalewową. Przed zalaniem należy podgrzać masę zalewową do temperatury 150 - 170° C.

5.4. Ustawienie krawężników

5.4.1. Ustawienie krawężników na ławach betonowych

Ustawienie krawężników na ławach betonowych wykonuje się na podsypce cementowo – piaskowej 1:4. Grubość warstwy podsypki cementowo - piaskowej powinna wynosić 5 cm po zagęszczeniu.

5.4.2. Wypełnianie spoin.

Spoiny krawężników nie powinny przekraczać szerokości 0,5 cm. Spoiny należy wypełnić zaprawą cementowo - piaskową w stosunku 1:2. Zalewanie spoin krawężników zaprawą cementowo - piaskową stosuje się wyłącznie do krawężników ustawionych na ławach betonowych.

Spoiny krawężników przed zalaniem zaprawą należy oczyścić i zmyć wodą. Dla zabezpieczenia przed wpływami temperatury krawężniki ustawione na zaprawie cementowo - piaskowej i o spoinach zalanych zaprawą należy zalewać co 50 m bitumiczną masą zalewową nad szczeliną dylatacyjną ławy. Dodatkowo należy spoinę podłużną od strony nawierzchni jezdni uszczelnić bitumiczną masą zalewową.

5.5. Krawężniki

5.5.1. Światło krawężnika.

Światło krawężnika od strony jezdni powinno wynosić 10 - 12 cm.

Na przejściach dla pieszych, gdzie wykonane są rampy dla wózków inwalidzkich i dziecinnych, światło krawężnika nie może wynosić więcej niż 2 cm. Przy wjazdach światło krawężnika powinno wynosić 5-6 cm. Krawężnik oddzielający jezdnię ronda od pierścienia przejezdnego powinien być wyniesiony o 4cm w stosunku do jezdni ronda.

5.5.2. Niweleta podłużna krawężnika

Niweleta podłużna krawężnika powinna być zgodna z projektowaną niweletą jezdni ulicy. Niweleta podłużna krawężników powinna być obniżona na zjazdach do bram oraz na przejściach dla pieszych (pochylnie dla wózków) jak również na przejściach dla pieszych usytuowanych na wysepkach.

5.5.3. Tylne ściana krawężnika.

Tylne ściana krawężnika od strony chodnika powinna być po ustawieniu krawężnika obsypana piaskiem, żwirem, tłuczniem, lub miejscowym ubitym gruntem przepuszczalnym.

6. KONTROLA JAKOŚCI ROBÓT

6.1. Ogólne zasady kontroli jakości robót

Ogólne zasady kontroli jakości robót podano w SST D-M-00.00.00 „Wymagania ogólne” pkt 6.

6.2. Kontrola przed przystąpieniem do robót.

Przed przystąpieniem do wykonywania robót Wykonawca powinien sprawdzić sprawność sprzętu, środków transportu, zasoby sprowadzonych materiałów oraz inne czynniki zapewniające możliwość prowadzenia robót zgodnie z PZJ.

6.3. Kontrola w czasie wykonywania robót

W czasie wykonywania robót Wykonawca powinien prowadzić doraźną kontrolę wszystkich asortymentów robót, składających się na ogólny element..

Kontrolna obejmować powinna zgodność wykonywanych robót z dokumentacją projektową ustaleniami zawartymi w p. 5 SST - "Wykonywanie robót" oraz w zakresie rodzaju badań i tolerancji wykonywania robót podanych w tym punkcie.

Częstotliwość kontroli powinna być uzależniona od potrzeb gwarantujących wykonanie robót zgodnie z wymaganiami nie rzadziej jednak niż przed upływem każdego dnia roboczego.

6.4. Kontrola po wykonaniu robót

6.4.1. Kontrola ław

Przy wykonywaniu ław badaniu podlegają:

a./ Zgodność profilu podłużnego górnej powierzchni ław z dokumentacją projektową.

Profil podłużny górnej powierzchni ławy powinien być zgodny z projektowaną niweletą. Dopuszczalne odchylenia mogą wynosić +/- 1 cm na każde 100 m ławy.

b./ Wymiary ław.

Wymiary ław należy sprawdzić w dwóch dowolnie wybranych punktach na każde 100 m ławy. Tolerancje wymiarów wynoszą:

- dla wysokości +/- 10% wysokości projektowanej
- dla szerokości ławy +/- 10% szerokości projektowanej

c./ Zgodność wymiarów szerokości górnej powierzchni ław z dokumentacją projektową. Tolerancja wymiarów szerokości górnej powierzchni ław z dokumentacją projektową wynosi +/- 20% szerokości projektowanej.

d./ Równość górnej powierzchni ław.

Równość górnej powierzchni ławy sprawdza się przez przyłożenie w dwóch punktach, na każde 100 m ławy trzymetrowej łaty brukarskiej. Prześwit pomiędzy górną powierzchnią ławy i przyłożoną łatą nie może przekraczać 1 cm.

e./ Odchylenie linii ław od projektowanego kierunku.

Dopuszczalne odchylenie linii ław od projektowanego kierunku nie może przekraczać ± 2 cm na 100 m wykonanej ławy.

6.4.2. Dopuszczalne odchylenie linii krawężników

Dopuszczalne odchylenie linii krawężników w planie od linii projektowanej wynosi ± 1 cm na każde 100 m ustawionego krawężnika.

6.4.3. Dopuszczalne odchylenie niwelety krawężników

Dopuszczalne odchylenie niwelety górnej płaszczyzny krawężnika od niwelety projektowanej może wynosić +/- 1 cm na każde 100 m badanego niwelacją ciągu krawężnika.

6.4.4. Równość górnej powierzchni krawężników.

Równość górnej powierzchni krawężników sprawdza się przez przyłożenie w dwóch punktach, na każde 100 m krawężnika trzymetrowej ławy brukarskiej. Prześwit między górną powierzchnią krawężnika i przyłożoną łatą nie może przekraczać 1 cm.

6.4.5. Dokładność wypełnienia spoin krawężników.

Dokładność wypełnienia spoin bada się na każdym 10 metrach ustawionego krawężnika. Spoiny muszą być wypełnione całkowicie na pełną głębokość.

Odbiór robót może być dokonany jeżeli wszystkie badania dadzą wynik pozytywny.

7. OBMAR ROBÓT

7.1. Ogólne zasady obmiaru robót

Ogólne zasady obmiaru robót podano w SST D-M-00.00.00 „Wymagania ogólne” pkt 7.

7.2. Jednostka obmiarowa

Obmiar wykonanych krawężników powinien być dokonany w metrach [m].

8. ODBIÓR ROBÓT

8.1. Ogólne zasady odbioru robót

Ogólne zasady odbioru robót podano w SST D-M-00.00.00 "Wymagania ogólne" pkt. 8.

Roboty uznaje się za wykonane zgodnie z dokumentacją projektową, SST i wymaganiami Inżyniera, jeżeli wszystkie pomiary i badania z zachowaniem tolerancji wg pkt. 6 dały wyniki pozytywne.

8.2. Odbiór robót zanikających i ulegających zakryciu

Odbiorowi robót zanikających i ulegających zakryciu podlegają:

- wykonanie koryta pod ławę,
- wykonanie ławy,
- wykonanie podsypki.

9. PODSTAWA PŁATNOŚCI

9.1. Ogólne ustalenia dotyczące podstawy płatności

Ogólne ustalenia dotyczące podstawy płatności podano w SST D-M-00.00.00 „Wymagania ogólne”

pkt 9.

9.2. Cena jednostki obmiarowej

Płatność za m (metr) należy przyjmować na podstawie obmiaru i oceny jakości robót w oparciu o wynik pomiarów i badań.

Cena jednostkowa ustawienia 1 m krawężnika kamiennego obejmuje:

- prace pomiarowe, roboty przygotowawcze,
- zakup i dostarczenie na miejsce wbudowania materiałów,
- wykonanie szalunku pod ławę fundamentową, dostarczenie i wbudowanie mieszanki betonowej, przygotowanie i rozścielenie podsypki piaskowej lub cementowo - piaskowej,
- zalanie spoin bitumiczną masą zalewową,
- ustawienie krawężników,
- przygotowanie zaprawy cementowej i wypełnienie nią spoin,
- zasypanie zewnętrznej ściany krawężnika ziemią i ubicie.

10. PRZEPISY ZWIĄZANE

1./ PN-88/B-04320	Cement. Odbiorcza statystyczna kontrola jakości.
2./ PN-68/B-06050	Roboty ziemne budowlane.
3./ PN-63/B-06251	Roboty betonowe i żelbetowe.
4./ PN-79/B-06711	Kruszywo mineralne. Piasek do betonów i zapraw.
5./ PN-86/B-06712	Kruszywa mineralne do betonu zwykłego.
6./ PN-80/B-10021	Prefabrykaty budowlane z betonu. Metody pomiaru cech geometrycznych.
7./ PN-B-19701	Cement. Cement powszechnego użytku. Skład, wymagania i ocena zgodności.
8./ PN-88/B-32250	Materiały budowlane. Woda do betonów i zaprawa.
9./ PN-65/C-96170	Przetwory naftowe. Asfalty drogowe.
10./ PN-83/N-03010	Statystyczna kontrola jakości. Losowy wybór jednostek do próbkowania.
11./ PN-76/P-79005	Opakowania transportowe. Worki papierowe.
12./ BN-74/ 6771-04	Drogi samochodowe. Masa zalewowa.

D-08.02.02. Nawierzchnia z brukowej kostki betonowej

1. WSTĘP

1.1. Przedmiot STWIORB

Przedmiotem niniejszej ogólnej specyfikacji technicznej STWIORB są wymagania dotyczące wykonania i odbioru robót związanych z wykonaniem chodnika i zatok postojowych z kostki betonowej.

1.2. Zakres stosowania STWIORB

STWIORB jest stosowana jako dokument przetargowy i kontraktowy przy zleceniu i realizacji robót wymienionych w p. 1.1

1.3. Zakres robót objętych STWIORB

Ustalenia zawarte w niniejszej specyfikacji dotyczą zasad prowadzenia robót związanych z wykonaniem jezdni, chodnika, zjazdów i zatok postojowych z brukowej kostki betonowej.

- chodnik kostka szara gr 8 cm

- zjazdy kostka czerwona barwiona w masie gr 8cm

1.4. Określenia podstawowe

1.4.1. Betonowa kostka brukowa - kształtka wytwarzana z betonu metodą wibroprasowania. Produkowana jest jako kształtka jednowarstwowa lub w dwóch warstwach połączonych ze sobą trwale w fazie produkcji.

1.4.2. Pozostałe określenia podstawowe są zgodne z obowiązującymi, odpowiednimi polskimi normami i z definicjami i z definicjami podanymi w STWIORB D-M-00.00.00 „Wymagania ogólne” pkt 1.4.

1.5. Ogólne wymagania dotyczące robót

Ogólne wymagania dotyczące robót podano w STWIORB D-M-00.00.00 „Wymagania ogólne” pkt 1.5.

2. MATERIAŁY

2.1. Ogólne wymagania dotyczące materiałów

Ogólne wymagania dotyczące materiałów, ich pozyskiwania i składowania, podano w STWIORB D-M-00.00.00 „Wymagania ogólne” pkt 2.

2.2. Betonowa kostka brukowa - wymagania

Dopuszcza się zastosowanie betonowej kostki brukowej posiadającej aprobatę techniczną oraz spełniającej wymagania normy PN-EN 1338:2005 Betonowe kostki brukowe - Wymagania i metody badań. Zastosowanie znajduje kostka betonowa:

1. wzór do ustalenia z inwestorem – wg opisu technicznego dokumentacji,

do stosowania w warunkach kontaktu z solą drogową w warunkach mrozu spełniająca wymagania:

2. nasiąkliwość: B

3. odporność na zamrażanie/odmrażanie z udziałem soli odladzających: D

4. odporność na ścieranie: H

5. przekątne: K

1. Dopuszczalne odchyłki wymiarów nominalnych deklarowanych przez producenta

Dopuszczalne odchyłki

Grubość kostki [mm]	Długość [mm]	Szerokość [mm]	Grubość [mm]
80	±2	±2	±2
Różnica pomiędzy dwoma pomiarami grubości tej samej kostki powinna być ≤3mm			

W przypadku kostek o kształcie nie-prostokątnym, odchyłki stosowane dla innych wymiarów powinny być deklarowane przez producenta.

Maksymalne różnice pomiędzy pomiarami dwóch przekątnych prostokątnej kostki, której długość przekątnych przekracza 300mm

Maksymalne różnice

Klasa	Znakowanie	Maksymalna różnica [mm]
2	K	3

2.2.3. Odporność na warunki atmosferyczne

Nasiąkliwość

Klasa	Znakowanie	Nasiąkliwość % masy
2	B	≤ 6,0

Odporność na zamrażanie/odmrażanie z udziałem soli odladzających.

Klasa	Znakowanie	Ubytek masy po badaniu zamrażania/rozmarzania kg/m ²
3	D	Wartość średnia ≤1,0 przy czym żaden pojedynczy wynik >1,5

6. Wytrzymałość na rozciąganie przy rozłupywaniu

Wytrzymałość charakterystyczna na rozciąganie przy rozłupywaniu T nie powinna być mniejsza niż 3,6MPa.

Żaden pojedynczy wynik nie powinien być mniejszy niż 2,9MPa i nie powinien wykazywać obciążenia niszczącego mniejszego niż 250 N/mm długości rozłupania.

7. Trwałość (ze względu na wytrzymałość)

Prefabrykowane betonowe kostki brukowe poddawane działaniu normalnych warunków zewnętrznych zachowują zadowalającą trwałość (wytrzymałość) pod warunkiem spełnienia wymagań wytrzymałości na rozciąganie przy rozłupywaniu (pkt 2.2.4.) i poddawane są normalnej konserwacji.

2.2.4. Odporność na ścieranie

Klasa	Oznaczenie	Wymaganie	
		Pomiar wykonany wg zał. G normy (na szerokiej tarczy ściernej)	Pomiar wykonany wg zał. H normy (na tarczy Böhmego)
3	H	≤23mm	≤20 000mm ³ / 5 000mm ²

2.2.5. Odporność na poślizg/poślizgnięcie

Betonowe kostki brukowe wykazują zadowalającą odporność na poślizg/poślizgnięcie pod warunkiem, że ich górna powierzchnia nie była szlifowana i/lub polerowana w celu uzyskania bardzo gładkiej powierzchni. Jeżeli wyjątkowo wymagane jest podanie wartości odporności na poślizg/poślizgnięcie, to należy zastosować metodę badania opisaną w załączniku I normy i zadeklarować wartość minimalną odporności na poślizg/poślizgnięcie.

Jeżeli powierzchnia kostki brukowej zawiera nierówności, jest rowkowana, lub ma inne cechy uniemożliwiające wykonanie badania za pomocą wahadłowego przyrządu do badania tarcia, to przyjmuje się, że wyrób spełnia wymagania bez konieczności przeprowadzenia badania.

8. Aspekty wizualne

Wygląd

Górna powierzchnia betonowych kostek brukowych oceniana zgodnie z załącznikiem J normy PN-EN 1338:2005, nie powinna wykazywać wad, takich jak rysy lub odpryski.

Uwaga: Ewentualne wykwyty nie mają szkodliwego wpływu na właściwości użytkowe kostek brukowych i nie są uważane za istotne. **Tekstura** Jeżeli kostki brukowe produkowane są z powierzchnią o specjalnej teksturze, to taka tekstura powinna być opisana przez producenta. Jeśli nie ma znaczących różnic w teksturze, zgodność elementów ocenianych zgodnie z załącznikiem J normy PN-EN 1338:2005, powinna być ustalona przez porównanie z próbkami dostarczonymi przez producenta i zatwierdzonymi przez odbiorcę.

Uwaga: Różnice w jednolitości tekstury kostek brukowych, które mogą być spowodowane nieuniknionymi zmianami we właściwościach surowców i przez zmianę warunków twardnienia, nie są uważane za istotne.

Zabarwienie

W zależności od decyzji producenta, barwiona może być warstwa ścieralna lub cały element. Jeśli nie ma znaczących różnic w zabarwieniu, zgodność elementów ocenianych zgodnie z załącznikiem J normy PN-EN 1338:2005, powinna być ustalona przez porównanie z próbkami dostarczonymi przez producenta i zatwierdzonymi przez odbiorcę.

Uwaga: Różnice w jednolitości zabarwienia kostek brukowych, które mogą być spowodowane nieuniknionymi zmianami właściwości surowców lub przez zmianę warunków twardnienia, nie są uważane za istotne.

3. sprzęt

3.1. Ogólne wymagania dotyczące sprzętu

Ogólne wymagania dotyczące sprzętu podano w STWIORB D-M-00.00.00 „Wymagania ogólne” pkt 3.

3.2. Sprzęt do wykonania chodnika z kostki brukowej

Małe powierzchnie chodnika z kostki brukowej wykonuje się ręcznie.

Jeśli powierzchnie są duże, a kostki brukowe mają jednolity kształt i kolor, można stosować mechaniczne urządzenia układające. Urządzenie składa się z wózka i chwytaka sterowanego hydraulicznie, służącego do przenoszenia z palety warstwy kostek na miejsce ich ułożenia.

Do zagęszczenia nawierzchni stosuje się wibratory płytowe z osłoną z tworzywa sztucznego.

4. Transport

4.1. Ogólne wymagania dotyczące transportu

Ogólne wymagania dotyczące transportu podano w STWIORB D-M-00.00.00 „Wymagania ogólne” pkt 4.

4.2. Transport betonowych kostek brukowych

Uformowane w czasie produkcji kostki betonowe układane są warstwowo na palecie. Po uzyskaniu wytrzymałości betonu min. 0,7 wytrzymałości projektowanej, kostki przewożone są na stanowisko, gdzie specjalne urządzenie pakuje je w folię i spina taśmą stalową, co gwarantuje transport samochodami w nienaruszonym stanie.

Kostki betonowe można również przewozić samochodami na paletach transportowych producenta.

5. WYKONANIE ROBÓT

5.1. Ogólne zasady wykonania robót

Ogólne zasady wykonania robót podano w STWIORB D-M-00.00.00 „Wymagania ogólne” pkt 5.

5.2. Koryto pod chodnik

Koryto wykonane w podłożu powinno być wyprofilowane zgodnie z projektowanymi spadkami podłużnymi i poprzecznymi oraz zgodnie z wymaganiami podanymi w SST D-04.01.01 „Koryto wraz z profilowaniem i zagęszczeniem podłoża”. Wskaźnik zagęszczenia koryta nie powinien być mniejszy niż 0,97 według normalnej metody Proctora.

Jeżeli dokumentacja projektowa nie określa inaczej, to nawierzchnię chodnika z kostki brukowej można wykonywać bezpośrednio na podłożu z gruntu piaszczystego o $WP \geq 35$ [6] w uprzednio wykonanym korycie.

5.3. Podsypka

Na podsypkę należy stosować piasek odpowiadający wymaganiom PN-B-06712 [3].

Grubość podsypki po zagęszczeniu powinna zawierać się w granicach od 3 do 5 cm. Podsypka powinna być zwilżona wodą, zagęszczona i wyprofilowana.

5.4. Warstwa odsączająca

Jeżeli w dokumentacji projektowej dla wykonania chodnika przewidziana jest warstwa odsączająca, to jej wykonanie powinno być zgodne z warunkami określonymi w STWIORB D-04.02.01 „Warstwy odsączające i odcinające”.

5.5. Układanie chodnika z betonowych kostek brukowych

Z uwagi na różnorodność kształtów i kolorów produkowanych kostek, możliwe jest ułożenie dowolnego wzoru - wcześniej ustalonego w dokumentacji projektowej lub zaakceptowanego przez Inżyniera.

Kostkę układa się na podsypce lub podłożu piaszczystym w taki sposób, aby szczeliny między kostkami wynosiły od 2 do 3 mm. Kostkę należy układać ok. 1,5 cm wyżej od projektowanej niwelety chodnika, gdyż w czasie wibrowania (ubijania) podsypka ulega zagęszczeniu.

Po ułożeniu kostki, szczeliny należy wypełnić piaskiem, a następnie zamieść powierzchnię ułożonych kostek przy użyciu szczotek ręcznych lub mechanicznych i przystąpić do ubijania nawierzchni chodnika.

Do ubijania ułożonego chodnika z kostek brukowych, stosuje się wibratory płytowe z osłoną z tworzywa sztucznego dla ochrony kostek przed uszkodzeniem i zabrudzeniem. Wibrowanie należy prowadzić od krawędzi powierzchni ubijanej w kierunku środka i jednocześnie w kierunku poprzecznym kształtek.

Do zagęszczania nawierzchni z betonowych kostek brukowych nie wolno używać walca.

Po ubiciu nawierzchni należy uzupełnić szczeliny materiałem do wypełnienia i zamieść nawierzchnię. Chodnik z wypełnieniem spoin piaskiem nie wymaga pielęgnacji - może być zaraz oddany do użytkowania.

6. Kontrola jakości robót

6.1. Ogólne zasady kontroli jakości robót

Ogólne zasady kontroli jakości robót podano w STWIORB D-M-00.00.00 „Wymagania ogólne” pkt 6.

6.2. Badania przed przystąpieniem do robót

Przed przystąpieniem do robót Wykonawca powinien sprawdzić, czy producent kostek brukowych posiada aprobatę techniczną.

Pozostałe wymagania określono w STWIORB D-05.02.23 „Nawierzchnia z kostki brukowej betonowej”.

6.3. Badania w czasie robót

6.3.1. Sprawdzenie podłoża

Sprawdzenie podłoża polega na stwierdzeniu zgodności z dokumentacją projektową i odpowiednimi STWIORB.

Dopuszczalne tolerancje wynoszą dla:

- głębokości koryta:
 - o szerokości do 3 m: ± 1 cm,
 - o szerokości powyżej 3 m: ± 2 cm,
- szerokości koryta: ± 5 cm.

6.3.2. Sprawdzenie podsypki

Sprawdzenie podsypki w zakresie grubości i wymaganych spadków poprzecznych i podłużnych polega na stwierdzeniu zgodności z dokumentacją projektową oraz pkt 5.3 niniejszej STWIORB.

6.3.3. Sprawdzenie wykonania chodnika

Sprawdzenie prawidłowości wykonania chodnika z betonowych kostek brukowych polega na stwierdzeniu zgodności wykonania z dokumentacją projektową oraz wymaganiami pkt 5.5 niniejszej OST:

- pomiar szerokości spoin,
- sprawdzenie prawidłowości ubijania (wibrowania),
- sprawdzenie prawidłowości wypełnienia spoin,
- sprawdzenie, czy przyjęty desień (wzór) i kolor nawierzchni jest zachowany.

6.4. Sprawdzenie cech geometrycznych chodnika

6.4.1. Sprawdzenie równości chodnika

Sprawdzenie równości nawierzchni przeprowadzać należy łąką co najmniej raz na każde 150 do 300 m² ułożonego chodnika i w miejscach wątpliwych, jednak nie rzadziej niż raz na 50 m chodnika. Dopuszczalny prześwit pod łąką 4 m nie powinien przekraczać 1,0 cm.

6.4.2. Sprawdzenie profilu podłużnego

Sprawdzenie profilu podłużnego przeprowadzać należy za pomocą niwelacji, biorąc pod uwagę punkty charakterystyczne, jednak nie rzadziej niż co 100 m. Odchylenia od projektowanej niwelety chodnika w punktach załamania niwelety nie mogą przekraczać ± 3 cm.

6.4.3. Sprawdzenie przekroju poprzecznego

Sprawdzenie przekroju poprzecznego dokonywać należy szablonem z poziomą, co najmniej raz na każde 150 do 300 m² chodnika i w miejscach wątpliwych, jednak nie rzadziej niż co 50 m. Dopuszczalne odchylenia od projektowanego profilu wynoszą $\pm 0,3\%$.

7. OBMIAR ROBÓT

7.1. Ogólne zasady obmiaru robót

Ogólne zasady obmiaru robót podano w STWIORB D-M-00.00.00 „Wymagania ogólne” pkt 7.

7.2. Jednostka obmiarowa

Jednostką obmiarową jest m² (metr kwadratowy) wykonanego chodnika z brukowej kostki betonowej.

8. ODBIÓR ROBÓT

Ogólne zasady odbioru robót podano w STWIORB D-M-00.00.00 „Wymagania ogólne” pkt 8.

Roboty uznaje się za wykonane zgodnie z dokumentacją projektową, STWIORB i wymaganiami Inżyniera, jeżeli wszystkie pomiary i badania z zachowaniem tolerancji wg pkt 6 dały wyniki pozytywne.

9. PODSTAWA PŁATNOŚCI

9.1. Ogólne ustalenia dotyczące podstawy płatności

Ogólne ustalenia dotyczące podstawy płatności podano w OST D-M-00.00.00 „Wymagania ogólne” pkt 9.

9.2. Cena jednostki obmiarowej

Cena wykonania 1 m² chodnika z brukowej kostki betonowej obejmuje:

- prace pomiarowe i roboty przygotowawcze,
- dostarczenie materiałów na miejsce wbudowania,
- wykonanie koryta,
- wykonanie warstwy odsączającej,
- korektę (naprawę) ustawienia krawężników i obrzeży,
- wykonanie podsypki,
- ułożenie kostki brukowej wraz z zagęszczeniem i wypełnieniem szczelin,
- przeprowadzenie badań i pomiarów wymaganych w specyfikacji technicznej.

10. Przepisy związane

10.1. Normy

1. PN-EN 13242 Kruszywa do niezwiązanych i hydraulicznie związanych materiałów stosowanych w obiektach budowlanych i budownictwie drogowym.
2. PN-EN 1338:2005 Betonowa kostka brukowa. Wymagania i metody badań.

-
3. PN-EN 1339:2005 Betonowe płyty brukowe. Wymagania i metody badań.
 4. PN-EN 196-1:1996 Metody badania cementu. Oznaczanie wytrzymałości
 5. PN-EN 196-2:1996 Metody badania cementu. Analiza chemiczna cementu

10.2. Inne dokumenty

Nie występują.

D-08.03.01. Betonowe obrzeża chodnikowe

1. WSTĘP

1.1. Przedmiot STWIORB

Przedmiotem niniejszej ogólnej specyfikacji technicznej STWIORB są wymagania dotyczące wykonania i odbioru robót związanych z ustawieniem betonowego obrzeża chodnikowego.

1.2. Zakres stosowania STWIORB

STWIORB jest stosowana jako dokument przetargowy i kontraktowy przy zleceniu i realizacji robót wymienionych w p. 1.1

1.3. Zakres robót objętych STWIORB

Ustalenia zawarte w niniejszej specyfikacji dotyczą zasad prowadzenia robót związanych z ustawieniem betonowego obrzeża chodnikowego.

1.4. Określenia podstawowe

1.4.1. Obrzeża chodnikowe - prefabrykowane belki betonowe rozgraniczające jednostronnie lub dwustronnie ciągi komunikacyjne od terenów nie przeznaczonych do komunikacji.

1.4.2. Pozostałe określenia podstawowe są zgodne z obowiązującymi, odpowiednimi polskimi normami i definicjami podanymi w STWIORB D-M-00.00.00 „Wymagania ogólne” pkt 1.4.

1.5. Ogólne wymagania dotyczące robót

Ogólne wymagania dotyczące robót podano w STWIORB D-M-00.00.00 „Wymagania ogólne” pkt 1.5.

2. MATERIAŁY

2.1. Ogólne wymagania dotyczące materiałów

Ogólne wymagania dotyczące materiałów, ich pozyskiwania i składowania podano w STWIORB D-M-00.00.00 „Wymagania ogólne” pkt 2.

2.2. Stosowane materiały

Materiałami stosowanymi są:

- - obrzeża odpowiadające wymaganiom BN-80/6775-04/04 [9] i BN-80/6775-03/01 [8],
- - żwir lub piasek do wykonania ław,
- - cement wg PN-B-19701 [7],
- - piasek do zapraw wg PN-B-06711 [3].

2.3. Betonowe obrzeża chodnikowe - klasyfikacja

W zależności od przekroju poprzecznego rozróżnia się dwa rodzaje obrzeży:

- - obrzeże wysokie - Ow.
- - W zależności od dopuszczalnych wielkości i liczby uszkodzeń oraz odchyłek wymiarowych obrzeża dzieli się na:
 - - gatunek 1 - G1,
 - - gatunek 2 - G2.

Przykład oznaczenia betonowego obrzeża chodnikowego niskiego (Ow) o wymiarach 8 x 30 x 100 cm gat. 1:

2.4. Betonowe obrzeża chodnikowe - wymagania techniczne

2.4.1. Wymiary betonowych obrzeży chodnikowych

Kształt obrzeży betonowych przedstawiono na rysunku 1, a wymiary podano w tablicy 1.

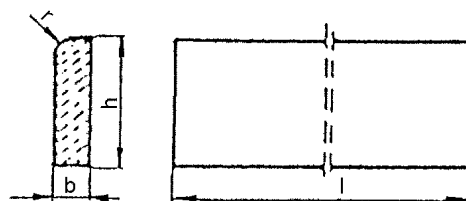

Rysunek 1. Kształt betonowego obrzeża chodnikowego

Tablica 1. Wymiary obrzeży

Rodzaj obrzeża	Wymiary obrzeży, cm			
	l	b	h	r
Ow	100	8	30	3

2.4.2. Dopuszczalne odchyłki wymiarów obrzeży

Dopuszczalne odchyłki wymiarów obrzeży podano w tablicy 2.

Tablica 2. Dopuszczalne odchyłki wymiarów obrzeży

Rodzaj wymiaru	Dopuszczalna odchyłka, m	
	Gatunek 1	Gatunek 2
l	± 8	± 12
b, h	± 3	± 3

2.4.3. Dopuszczalne wady i uszkodzenia obrzeży

Powierzchnie obrzeży powinny być bez rys, pęknięć i ubytków betonu, o fakturze z formy lub zatartej. Krawędzie elementów powinny być równe i proste.

Dopuszczalne wady oraz uszkodzenia powierzchni i krawędzi elementów nie powinny przekraczać wartości podanych w tabelicy 3.

Tabela 3. Dopuszczalne wady i uszkodzenia obrzeży

Rodzaj wad i uszkodzeń		Dopuszczalna wielkość wad i uszkodzeń	
		Gatunek 1	Gatunek 2
Wklęsłość lub wypukłość powierzchni i krawędzi w mm		2	3
Szczerby i uszkodzenia krawędzi i naroży	ograniczających powierzchnie górne (ścieralne)	niedopuszczalne	
	ograniczających pozostałe powierzchnie:		
	liczba, max	2	2
	długość, mm, max	20	40
	głębokość, mm, max	6	10

2.4.4. Składowanie

Betonowe obrzeża chodnikowe mogą być przechowywane na składowiskach otwartych, posegregowane według rodzajów i gatunków.

Betonowe obrzeża chodnikowe należy układać z zastosowaniem podkładek i przekładek drewnianych o wymiarach co najmniej: grubość 2,5 cm, szerokość 5 cm, długość minimum 5 cm większa niż szerokość obrzeża.

2.4.5. Beton i jego składniki

Do produkcji obrzeży należy stosować beton według PN-B-06250 [2], klasy B 25 i B 30.

2.5. Materiały na ławę i do zaprawy

Żwir do wykonania ławy powinien odpowiadać wymaganiom PN-B-11111 [5], a piasek - wymaganiom PN-B-11113 [6].

Materiały do zaprawy cementowo-piaskowej powinny odpowiadać wymaganiom podanym w STWIORB D-08.01.01 „Krawężniki betonowe” pkt 2.

3. Sprzęt

3.1. Ogólne wymagania dotyczące sprzętu

Ogólne wymagania dotyczące sprzętu podano w STWIORB D-M-00.00.00 „Wymagania ogólne” pkt 3.

3.2. Sprzęt do ustawiania obrzeży

Roboty wykonuje się ręcznie przy zastosowaniu drobnego sprzętu pomocniczego.

4. Transport

4.1. Ogólne wymagania dotyczące transportu

Ogólne wymagania dotyczące transportu podano w STWIORB D-M-00.00.00 „Wymagania ogólne” pkt 4.

4.2. Transport obrzeży betonowych

Betonowe obrzeża chodnikowe mogą być przewożone dowolnymi środkami transportu po osiągnięciu przez beton wytrzymałości minimum 0,7 wytrzymałości projektowanej.

Obrzeża powinny być zabezpieczone przed przemieszczeniem się i uszkodzeniami w czasie transportu.

4.3. Transport pozostałych materiałów

Transport pozostałych materiałów podano w STWIORB D-08.01.01 „Krawężniki betonowe”.

5. Wykonanie robót

5.1. Ogólne zasady wykonania robót

Ogólne zasady wykonania robót podano w STWIORB D-M-00.00.00 „Wymagania ogólne” pkt 5.

5.2. Wykonanie koryta

Koryto pod podsypkę (ławę) należy wykonywać zgodnie z PN-B-06050 [1].

Wymiary wykopu powinny odpowiadać wymiarom ławy w planie z uwzględnieniem w szerokości dna wykopu ew. konstrukcji szalunku.

5.3. Podłoże lub podsypka (ława)

Podłoże pod ustawienie obrzeża może stanowić ława z betonu klasy min C12/15 lub wyższej jeżeli taka została wskazana w dokumentacji.

5.4. Ustawienie betonowych obrzeży chodnikowych

Betonowe obrzeża chodnikowe należy ustawiać na wykonanym podłożu w miejscu i ze światłem (odległością górnej powierzchni obrzeża od ciągu komunikacyjnego) zgodnym z ustaleniami dokumentacji projektowej.

Zewnętrzna ściana obrzeża powinna być obsypana piaskiem, żwirem lub miejscowym gruntem przepuszczalnym, starannie ubitym.

Spoiny nie powinny przekraczać szerokości 1 cm. Należy wypełnić je piaskiem lub zaprawą cementowo-piaskową w stosunku 1:2. Spoiny przed zalaniem należy oczyścić i zmyć wodą. Spoiny muszą być wypełnione całkowicie na pełną głębokość.

6. Kontrola jakości robót

6.1. Ogólne zasady kontroli jakości robót

Ogólne zasady kontroli jakości robót podano w STWIORB D-M-00.00.00 „Wymagania ogólne” pkt 6.

6.2. Badania przed przystąpieniem do robót

Przed przystąpieniem do robót Wykonawca powinien wykonać badania materiałów przeznaczonych do ustawienia betonowych obrzeży chodnikowych i przedstawić wyniki tych badań Inżynierowi do akceptacji.

Sprawdzenie wyglądu zewnętrznego należy przeprowadzić na podstawie oględzin elementu przez pomiar i policzenie uszkodzeń występujących na powierzchniach i krawędziach elementu, zgodnie z wymaganiami tabelicy 3. Pomiar długości i głębokości uszkodzeń należy wykonać za pomocą przymiaru stalowego lub suwmiarki z dokładnością do 1 mm, zgodnie z ustaleniami PN-B-10021 [4].

Sprawdzenie kształtu i wymiarów elementów należy przeprowadzić z dokładnością do 1 mm przy użyciu suwmiarki oraz przymiaru stalowego lub taśmy, zgodnie z wymaganiami tabelicy 1 i 2. Sprawdzenie kątów prostych w narożach elementów wykonuje się przez przyłożenie kątownika do badanego naroża i zmierzenia odchyłek z dokładnością do 1 mm.

Badania pozostałych materiałów powinny obejmować wszystkie właściwości określone w normach podanych dla odpowiednich materiałów wymienionych w pkt 2.

6.3. Badania w czasie robót

W czasie robót należy sprawdzać wykonanie:

- a) koryta pod podsypkę (ławę) - zgodnie z wymaganiami pkt 5.2,
- b) podłoża z rodzimego gruntu piaszczystego lub podsypki (ławy) ze żwiru lub piasku - zgodnie z wymaganiami pkt 5.3,
- c) ustawienia betonowego obrzeża chodnikowego - zgodnie z wymaganiami pkt 5.4, przy dopuszczalnych odchyleniach:
 - linii obrzeża w planie, które może wynosić ± 2 cm na każde 100 m długości obrzeża,
 - niwelety górnej płaszczyzny obrzeża, które może wynosić ± 1 cm na każde 100 m długości obrzeża,
 - wypełnienia spoin, sprawdzane co 10 metrów, które powinno wykazywać całkowite wypełnienie badanej spoiny na pełną głębokość.

7. Obmiar robót

7.1. Ogólne zasady obmiaru robót

Ogólne zasady obmiaru robót podano w STWIORB D-M-00.00.00 „Wymagania ogólne” pkt 7.

7.2. Jednostka obmiarowa

Jednostką obmiarową jest m (metr) ustawionego betonowego obrzeża chodnikowego.

8. ODBIÓR ROBÓT

8.1. Ogólne zasady odbioru robót

Ogólne zasady odbioru robót podano w STWIORB D-M-00.00.00 „Wymagania ogólne” pkt 8.

Roboty uznaje się za wykonane zgodnie z dokumentacją projektową, STWIORB i wymaganiami Inżyniera, jeżeli wszystkie pomiary i badania z zachowaniem tolerancji wg pkt 6 dały wyniki pozytywne.

8.2. Odbiór robót zanikających i ulegających zakryciu

Odbiorowi robót zanikających i ulegających zakryciu podlegają:

- wykonane koryto,
- wykonana podsypka.

9. PODSTAWA PŁATNOŚCI

9.1. Ogólne ustalenia dotyczące podstawy płatności

Ogólne ustalenia dotyczące podstawy płatności podano w STWIORB D-M-00.00.00 „Wymagania ogólne” pkt 9.

9.2. Cena jednostki obmiarowej

Cena wykonania 1 m betonowego obrzeża chodnikowego obejmuje:

- prace pomiarowe i roboty przygotowawcze,
- dostarczenie materiałów,
- wykonanie koryta,
- rozścielenie i ubicie podsypki,
- wykonanie ławy z betonu,
- ustawienie obrzeża,
- wypełnienie spoin,
- obsypanie zewnętrznej ściany obrzeża,
- wykonanie badań i pomiarów wymaganych w specyfikacji technicznej.

10. Przepisy związane

Normy

1.	PN-B-06050	Roboty ziemne budowlane
2.	PN-B-06250	Beton zwykły
3.	PN-B-06711	Kruszywo mineralne. Piasek do betonów i zapraw
4.	PN-B-10021	Prefabrykaty budowlane z betonu. Metody pomiaru cech geometrycznych
5.	PN-B-11111	Kruszywo mineralne. Kruszywa naturalne do nawierzchni drogowych. Żwir i mieszanka
6.	PN-B-11113	Kruszywo mineralne. Kruszywa naturalne do nawierzchni drogowych. Piasek
7.	PN-B-19701	Cement. Cement powszechnego użytku. Skład, wymagania i ocena zgodności
8.	BN-80/6775-03/01	Prefabrykaty budowlane z betonu. Elementy nawierzchni dróg, ulic, parkingów i torowisk tramwajowych. Wspólne wymagania i badania
9.	BN-80/6775-03/04	Prefabrykaty budowlane z betonu. Elementy nawierzchni dróg, ulic, parkingów i torowisk tramwajowych. Krawężniki i obrzeża.

D.10.00.00 Przebudowa ogrodzeń

1. Wstęp

1.1. Przedmiot STWIORB

Przedmiotem niniejszej ogólnej specyfikacji technicznej (STWIORB) są wymagania dotyczące wykonania i odbioru robót związanych z wykonaniem przebudowy ogrodzenia siatkowego do wysokości 2,20 m, oraz ogrodzenia z gotowych paneli stalowych.

1.2. Zakres stosowania STWIORB

STWIORB jest stosowana jako dokument przetargowy i kontraktowy przy zlecaniu i realizacji robót wymienionych w p. 1.1.

1.3 Zakres robót:

- demontaż przęseł, bramy, furtek, automatyki do bram oraz ogrodzenia,
- rozbiórka cokołów murowanych
- rozbiórka fundamentów,
- rozbiórka istniejącej nawierzchni z kostki
- wykopy fundamentowe
- wykonanie fundamentu żelbetowego z betonu C12/15,
- wykonanie ścianek ogrodzenia
- montaż słupków stalowych malowanych w kolorze uzgodnionym z Inwestorem,
- ułożenie czap betonowych w kolorze uzgodnionym z Inwestorem,
- wymurowanie słupków z klinkieru przy zastosowaniu zaprawy do klinkieru,
- wymurowanie cokołków z klinkieru,
- montaż przęseł ogrodzeniowych
- malowanie przęseł, bramy i furtek w kolorze uzgodnionym z Inwestorem,
- ukształtowanie terenu w obrębie wykonywanych prac.

2. MATERIAŁY

2.1. Ogólne wymagania dotyczące materiałów

Ogólne wymagania dotyczące materiałów, ich pozyskiwania i składowania, podano w OST D-M-00.00.00 „Wymagania ogólne” pkt 2.

3. sprzęt

3.1. Ogólne wymagania dotyczące sprzętu

Ogólne wymagania dotyczące sprzętu podano w STWIORB D-M-00.00.00 „Wymagania ogólne” pkt 3.

Wykonawca może używać dowolnego sprzętu pod warunkiem zachowania wymaganej jakości robót i dotrzymania terminów umownych.

4. Transport

4.1. Ogólne wymagania dotyczące transportu

Ogólne wymagania dotyczące transportu podano w STWIORB D-M-00.00.00 „Wymagania ogólne” pkt 4.

4.2. Transport materiałów

Transport prefabrykatów powinien odbywać się wg BN-80/6775-03/01 [9], transport cementu wg BN-88/6731-08 [7].

5. Wykonanie robót

5.1 Roboty rozbiórkowe demontażowe

Przed przystąpieniem do właściwych robót budowlanych należy rozebrać istniejące ogrodzenia łącznie z fundamentem, powstały gruz jak i ziemię z wykopu należy usunąć z terenu budowy

5.2 Fundament pod murem klinkierowym.

Pod murek z klinkieru jest wymagane wykonanie fundamentu zbrojonego na całej długości ławy fundamentowej oraz wyprowadzenie zbrojenia z prętów 10mm łączonych strzemionami pod słupki. Fundament należy zagłębić w gruncie około 100 cm. Szerokość podmurówki dobiera się w zależności od grubości murka klinkierowego tak, by była ona węższa od murka o około 3 cm z każdej strony. Np. dla murka o szerokości 25cm, szerokość podmurówki może wynosić 20 cm. Powstały w ten sposób kapinos zabezpieczy częściowo fundament przed spływającą po elewacji murka wodą opadową. Podmurówka powinna wystawać ponad poziom gruntu około 10 cm - zatem w trakcie wykonywania "fundamentu" potrzebny będzie niewielki szalunek. Po związaniu betonu szalunek usuwamy. Dodatkowo należy usunąć grunt (szerokość spadła) z sąsiedztwa podmurówki i zastąpić go żwirem. Tak wykonana opaska pozwoli na szybkie odprowadzenie wilgoci z okolicy fundamentu a także sprawi, że murek klinkierowy będzie zawsze czysty. Przed ułożeniem klinkieru na podmurówce należy wykonać izolację poziomą. w postaci 2 warstw papy, podobny zabieg z ułożeniem izolacji w dwóch warstwach należy wykonać na poziomie ławy fundamentowej.

5.3 Zbrojenie słupków pod brame

W miejscach gdzie planowane jest zawieszenie bramy należy zabetonować stalowy kształtownik, którego zadaniem będzie przenoszenie związanych z tym obciążeń. Może to być stalowa rura średnicy 80 cm. Murowanie filarków, cokołu oraz ścianek między filarkowych Do murowania cegły należy używać gotowej zaprawy do murowania. Ważne jest by konsystencja zaprawy była gęsto – plastyczna pozwala to zmniejszyć ryzyko ubrudzenia cegły zaprawą oraz powstania zacieków i wysole. Po zakończeniu prac świeżo wymurowaną część należy chronić przed wilgocią przez nakrycie folią. Zarówno cokół jak i filarki powinny być szersze od fundamentu – utworzony w ten sposób kapinos zabezpieczy fundament przed spływającą wodą opadową. Pustą przestrzeń wewnątrz filarka należy sukcesywnie w miarę wznoszenia wypełniać zaprawą murarską o konsystencji mokrej ziemi. Ogrodzenie należy zwieńczyć elementami dekoracyjnymi, w przypadku filarków jak i murka. Wszystkie części i materiały zapewnia Wykonawca.

6. Kontrola jakości robót

6.1. Ogólne zasady kontroli jakości robót

Ogólne zasady kontroli jakości robót podano w STWIORB D-M-00.00.00 „Wymagania ogólne” pkt 6.

7. Obmiar robót

7.1. Ogólne zasady obmiaru robót

Ogólne zasady obmiaru robót podano w STWIORB D-M-00.00.00 „Wymagania ogólne” pkt 7.

7.2. Jednostka obmiarowa

Jednostką obmiarową jest:

- m3 (metr sześcienny) wykonanych ław betonowych,
- 1m2 muru z cegły klinkierowej,
- t (tona) zbrojenia konstrukcji muru oporowego,
- m (metr) przykrycia muru cegłą klinkierową układaną wozówkowo lub prefabrykatem z klinkieru (daszek)

Jednostką obmiarową jest:

- m (metr) wykonanego ogrodzenia z gotowych paneli siatkowych
- szt. (sztuka) wykonanej bramy wraz z furtką

8.2. Odbiór robót zanikających i ulegających zakryciu

Odbiorowi robót zanikających i ulegających zakryciu podlegają:

- wykop pod ławę,
- wykonana ława,
- wykonane zbrojenie

9. PODSTAWA PŁATNOŚCI

9.1. Ogólne ustalenia dotyczące podstawy płatności

Ogólne ustalenia dotyczące podstawy płatności podano w OST D-M-00.00.00 „Wymagania ogólne” pkt 9.

9.2 Cena jednostki obmiarowej

Cena wykonania muru obejmuje:

a) wykonanie ław betonowych pod mur

- prace pomiarowe i roboty przygotowawcze,
- oznakowanie robót,
- dostarczenie materiałów,
- wykonanie robót ziemnych,
- wykonanie deskowania
- prefabrykowanie zbrojenia,
- ułożenie i zamocowanie zbrojenia zgodnie z dokumentacją projektową,
- wyprodukowanie mieszanki betonowej,
- wbudowanie i zagęszczenie mieszanki betonowej,
- pielęgnację betonu.

b) wykonywanie żelbetowej ściany fundamentowej wraz z fundamentami

- wykonanie deskowania
- prefabrykowanie zbrojenia,
- ułożenie i zamocowanie zbrojenia zgodnie z dokumentacją projektową,
- wyprodukowanie mieszanki betonowej,
- wbudowanie i zagęszczenie mieszanki betonowej,
- pielęgnację betonu

e) wykonanie słupków i cokołu z cegły klinkierowej

- wykonanie izolacji pionowej przeciwwilgotnościowej,
- roboty murowe z cegły klinkierowej,
- wyprodukowanie mieszanki zaprawy specjalistycznej lub zaprawy na cemencie trasowym,
- pielęgnację muru podczas wiązania,
- wykonanie przykrycia muru oporowego cegłą klinkierową układaną wozówkowo lub czapką z cegły klinkierowej
- wykonanie wypełnienia przęseł z paneli prefabrykowanych stalowy malowanych proszkowo

d) zasypywanie wykopów

- wykonanie izolacji przeciwwilgotnościowej,
- zasypianie wykopu,
- roboty wykończeniowe i uporządkowanie terenu,
- przeprowadzenie pomiarów.

f) wykonanie ogrodzenia z gotowych paneli malowanych proszkowo

- prace pomiarowe i roboty przygotowawcze,
- oznakowanie robót,
- dostarczenie materiałów,
- wykonanie robót ziemnych,
- wykonanie deskowania
- wyprodukowanie mieszanki betonowej,
- wbudowanie i zagęszczenie mieszanki betonowej,
- pielęgnację betonu.
- montaż słupków
- montaż paneli siatkowych
- prace porządkowe

10. PRZEPISY ZWIĄZANE

10.1 Normy

- PN-B-011 00 Kruszywa mineralne. Kruszywa skalne. Podział, nazwy i określenia
- PN-8-02205 Drogi samochodowe. Roboty ziemne. Wymagania i badania
- PN-B-02356 Koordynacja wymiarowa w budownictwie. Tolerancja wymiarów elementów budowlanych z betonu
- PN-B-03010 Ściany oporowe. Obliczenia statyczne i projektowanie
- PN-B-03264 Konstrukcje betonowe, żelbetowe i sprężone. Obliczenia statyczne i projektowanie
- PN-B-06050 Roboty ziemne budowlane. Wymagania w zakresie wykonywania i badania przy odbiorze~
- PN-B-06250 Beton zwykły
- PN-B-06251 Roboty betonowe i żelbetowe. Wymagania techniczne
- PN-B-06261 Nieniszczące badania konstrukcji z betonu. Metoda ultradźwiękowa badania wytrzymałości betonu na ściskanie
- PN-B-06262 Nieniszczące badania konstrukcji z betonu na ściskanie za pomocą młotka Schmidta typu N
- PN-B-06711 Kruszywa mineralne. Piaski do zapraw budowlanych
- PN -B-06712 Kruszywa mineralne do betonu
- PN-B-06714-12 Kruszywa mineralne. Badania Oznaczanie zawartości zanieczyszczeń obcych
- N-B-06714-13 Kruszywa mineralne. Badania Oznaczanie zawartości pyłów mineralnych
- PN-B-06714-15 Kruszywa mineralne. Badania Oznaczanie składu ziarnowego
- PN-B-06714-16 Kruszywa mineralne. Badania Oznaczanie kształtu ziarna
- PN-B-06714-18 Kruszywa mineralne. Badania Oznaczanie nasiąkliwości
- PN-B-06716 Kruszywa mineralne. Piaski i żwiru filtracyjne. Wymagania techniczne
- PN-B-12040 Ceramiczne rurki drenarskie
- PN-B-14501 Zaprawy budowlane zwykłe
- PN-B-06712 Kruszywa mineralne do betonu zwykłego

PN-EN 197-1:2002 Cement. Część 1: Skład, wymagania i kryteria zgodności dotyczące cementu powszechnego użytku
PN-B-27617 Papa asfaltowa na tekturze budowlanej
PN-B-30175 Kit asfaltowy uszczelniający
PN-B-32250 Materiały budowlane. Woda do betonów i zapraw
PN-H-84020 Stal węglowa konstrukcyjna zwykłej jakości ogólnego przeznaczenia. Gatunki
PN-H-93215 Walcówka i pręty stalowe do zbrojenia betonu
PN-EN 196-3 Metoda badania cementu. Oznaczenie czasów wiązania i stałości objętości
PN-EN 196-6 Metoda badania cementu. Oznaczenie stopnia zmielenia
BN-78/6354-12 Rury drenarskie karbowane z nieplastifikowanego polichlorku winylu
BN-88/6731-08 Cement. Transport i przechowywanie
BN-62/6738-07 Beton hydrotechniczny. Wymagania techniczne
BN-78/6741-07 Wyroby przemysłu ceramiki budowlanej. Przechowywanie i transport
BN-82/6751-04 Materiały izolacji przeciwwilgociowej. Papa asfaltowa na włókninie przyszywanej
BN-82/6753-01 Asfaltowa emulsja anionowa do izolacji wodochronnych
BN-71/6771-02 Masy bitumiczne. Asfaltowe emulsje kationowe
BN-69/7122-11 Płyty pilśniowe z drewna
BN-76/8847-01 Ściany oporowe budowli kolejowych i drogowych. Wymagania i badania.

Uwaga: Wszelkie roboty ujęte w specyfikacji należy wykonać w oparciu o aktualnie obowiązujące normy i przepisy oraz w porozumieniu z Inżynierem.